

造林事業請負
入札説明資料
(入札番号第3号)

総合評価落札方式

令和7年3月11日

宮城北部森林管理署

造林事業請負契約書（案）

- 1 事業名 造林事業請負（石巻地区、地拵・植付・下刈外）
- 2 事業場所 宮城県石巻市北上町十三浜字立神山国有林 585 林班わ小班外
- 3 事業量 地拵・植付 11.13ha、下刈 19.85ha、
シカ食害対策剤散布 37.80ha、保護管 8.09ha
- 4 事業期間 契約締結日の翌日から
令和7年12月12日まで
ただし、作業種別又は箇所別の事業期間は、別紙1事業内訳書のとおり
- 5 請負金額 金 円也
(うち取引に係る消費税及び地方消費税（以下「消費税」という。）額
金 円也)
- 6 選択条項 別冊約款中选择される条項は次のとおりである。
(適用されるものは○印、削除されるもの×印。)

適用削除の区分	選択事項	選択条項
×	契約保証金の納付	第4条第1項第1号
×	契約保証金の納付に代わる担保となる有価証券等の提供	第4条第1項第2号
×	銀行、発注者が確実に認める金融機関等の保証	第4条第1項第3号
×	公共工事履行保証証券による保証	第4条第1項第4号
×	履行保証保険契約の締結	第4条第1項第5号
	支給材料及び貸与品	第15条
	部分払	回以内
	前金払	分の 以内
×	中間前金払	第35条第3項
	国庫債務負担行為に係る契約の特則	第40条

7 支給材料及び貸与物件

品名	品質規格	数量	引渡予定場所	引渡予定月日
なし				

8 特約事項

別紙2のとおり

上記の事業について、発注者と請負者は、各々の対等な立場における合意に基づいて、本契約書及び令和7年3月11日に交付した国有林野事業造林事業請負契約約款によって公正な請負契約を締結し、信義に従って誠実にこれを履行するものとする。

また、請負者が共同事業体を結成している場合には、請負者は、別紙共同事業体協定書により契約書記載の事業を共同連帯して請け負う。

本契約の証として本書2通を作成し、当事者記名押印の上、各自1通を保有する。

令和 年 月 日

発注者 住所 宮城県大崎市古川東町5-32
分任支出負担行為担当官
宮城北部森林管理署長 泉 光 博 印

請負者 住所
氏名 印

事業内訳書

入札番号第3号 造林事業請負（石巻地区、地拵・植付・下刈外）

記入 番号	作業種及び 作業手段	林小班	面積 (数量)	単位	林令	事業期間	担当区	備考
5	地拵 機械 全刈枝条存置	529 は	8.09	ha	—	契約日の翌日から 令和7年6月10日まで	鮎川	
6	地拵 機械 全刈枝条存置	585 わ	0.05	ha	—	契約日の翌日から 令和7年6月10日まで	石巻	
7	地拵 機械 全刈枝条存置	585 る2	2.99	ha	—	契約日の翌日から 令和7年6月10日まで	石巻	
	計		11.13	ha				
5	植付 人力	529 は	8.09 (17.00)	ha 千本	—	契約日の翌日から 令和7年6月30日まで	鮎川	スギコンテナ苗 花粉症対策苗
6	植付 人力	585 わ	0.05 (0.10)	ha 千本	—	契約日の翌日から 令和7年6月30日まで	石巻	スギコンテナ苗 花粉症対策苗
7	植付 人力	585 る2	2.99 (6.00)	ha 千本	—	契約日の翌日から 令和7年6月30日まで	石巻	スギコンテナ苗 花粉症対策苗
	計		11.13 (23.10)	ha 千本				
1	保護管	529 は	8.09 (17.00)	ha 千本	—	契約日の翌日から 令和7年6月30日まで	鮎川	
	計		8.09 (17.00)	ha 千本				

事業内訳書

入札番号第3号 造林事業請負（石巻地区、地拵・植付・下刈外）

記入番号	作業種及び作業手段	林小班	数量 (小班面積)	単位	主たる樹種 植栽密度	林令	事業期間	担当区	備考
29	下刈（筋刈） 1回刈	536 ほ 1	1.38 (1.88)	ha	スギ 2000本/ha	7	令和7年6月1日から 令和7年8月31日まで	鮎川	刈幅1.6m
30	下刈（筋刈） 1回刈	568 へ	2.77 (3.78)	ha	スギ・コウヨウザン 2000本/ha	5	令和7年6月1日から 令和7年8月31日まで	石巻	刈幅1.6m
31	下刈（全刈） 1回刈	568 と	0.72 (0.72)	ha	スギ 2000本/ha	2	令和7年6月1日から 令和7年8月31日まで	石巻	
32	下刈（全刈） 1回刈	568 ち 1	1.35 (1.35)	ha	スギ 2000本/ha	2	令和7年6月1日から 令和7年8月31日まで	石巻	
33	下刈（全刈） 1回刈	568 ち 2	1.52 (1.52)	ha	スギ 2000本/ha	2	令和7年6月1日から 令和7年8月31日まで	石巻	
34	下刈（全刈） 1回刈	568 り	0.79 (0.79)	ha	スギ 2000本/ha	2	令和7年6月1日から 令和7年8月31日まで	石巻	
35	下刈（全刈） 1回刈	569 め 1	1.64 (1.64)	ha	スギ 2000本/ha	2	令和7年6月1日から 令和7年8月31日まで	石巻	
36	下刈（全刈） 1回刈	569 め 2	1.36 (1.36)	ha	スギ 2000本/ha	2	令和7年6月1日から 令和7年8月31日まで	石巻	
37	下刈（全刈） 1回刈	569 め 3	1.61 (1.61)	ha	スギ 2000本/ha	2	令和7年6月1日から 令和7年8月31日まで	石巻	
38	下刈（筋刈） 1回刈	586 た	1.84 (2.51)	ha	スギ 2000本/ha	7	令和7年6月1日から 令和7年8月31日まで	石巻	刈幅1.6m
39	下刈（筋刈） 1回刈	595 い	4.87 (6.64)	ha	スギ 2000本/ha	7	令和7年6月1日から 令和7年8月31日まで	石巻	刈幅1.6m
	計		19.85 (23.80)	ha					

事業内訳書

入札番号第3号 造林事業請負（石巻地区、地拵・植付・下刈外）

記入番号	作業種及び作業手段	林小班	面積 (数量)	単位	林令	事業期間	担当区	備考
20	シカ食害対策剤散布 人力	555 と	2.88 (5.20)	ha 千本	6	1回目 令和7年6月1日から 令和7年6月30日まで 2回目 令和7年11月1日から 令和7年12月12日まで	石巻	カラマツ
21	シカ食害対策剤散布 人力	561 た	4.39 (8.80)	ha 千本	3	令和7年11月1日から 令和7年12月12日まで	石巻	スギ
22	シカ食害対策剤散布 人力	568 へ	3.78 (7.60)	ha 千本	5	1回目 令和7年6月1日から 令和7年6月30日まで 2回目 令和7年11月1日から 令和7年12月12日まで	石巻	スギ、コウヨウザン
23	シカ食害対策剤散布 人力	568 と	0.72 (1.45)	ha 千本	2	1回目 令和7年6月1日から 令和7年6月30日まで 2回目 令和7年11月1日から 令和7年12月12日まで	石巻	スギ
24	シカ食害対策剤散布 人力	568 ち1	1.35 (2.70)	ha 千本	2	1回目 令和7年6月1日から 令和7年6月30日まで 2回目 令和7年11月1日から 令和7年12月12日まで	石巻	スギ
25	シカ食害対策剤散布 人力	568 ち2	1.52 (3.05)	ha 千本	2	1回目 令和7年6月1日から 令和7年6月30日まで 2回目 令和7年11月1日から 令和7年12月12日まで	石巻	スギ
26	シカ食害対策剤散布 人力	568 り	0.79 (1.60)	ha 千本	2	1回目 令和7年6月1日から 令和7年6月30日まで 2回目 令和7年11月1日から 令和7年12月12日まで	石巻	スギ
27	シカ食害対策剤散布 人力	569 ぬ1	1.64 (3.30)	ha 千本	2	1回目 令和7年6月1日から 令和7年6月30日まで 2回目 令和7年11月1日から 令和7年12月12日まで	石巻	スギ
28	シカ食害対策剤散布 人力	569 ぬ2	1.36 (2.75)	ha 千本	2	1回目 令和7年6月1日から 令和7年6月30日まで 2回目 令和7年11月1日から 令和7年12月12日まで	石巻	スギ
29	シカ食害対策剤散布 人力	569 ぬ3	1.61 (3.25)	ha 千本	2	1回目 令和7年6月1日から 令和7年6月30日まで 2回目 令和7年11月1日から 令和7年12月12日まで	石巻	スギ
30	シカ食害対策剤散布 人力	573 わ	2.32 (4.65)	ha 千本	5	1回目 令和7年6月1日から 令和7年6月30日まで 2回目 令和7年11月1日から 令和7年12月12日まで	石巻	スギ
31	シカ食害対策剤散布 人力	578 ろ1	3.25 (6.50)	ha 千本	3	令和7年11月1日から 令和7年12月12日まで	石巻	スギ
32	シカ食害対策剤散布 人力	585 わ	0.05 (0.10)	ha 千本	1	令和7年11月1日から 令和7年12月12日まで	石巻	スギ
33	シカ食害対策剤散布 人力	585 る2	2.99 (6.00)	ha 千本	1	令和7年11月1日から 令和7年12月12日まで	石巻	スギ
34	シカ食害対策剤散布 人力	586 た	2.51 (5.05)	ha 千本	7	令和7年11月1日から 令和7年12月12日まで	石巻	スギ
35	シカ食害対策剤散布 人力	595 い	6.64 (13.30)	ha 千本	7	令和7年11月1日から 令和7年12月12日まで	石巻	スギ
	計		37.80 (75.30)	ha 千本				使用薬剤量 全卵粉末水和剤190kg以上

特約事項（造林事業）

農林水産省では、専門家による検討等を重ね、今般、野生いのししにおけるアフリカ豚熱（以下、「ASF」という。）の感染確認時の具体的対応が取りまとめられ、都道府県へ通知されたところ。

ASFは、ASFウイルスが豚やいのししに感染することによる発熱や全身の出血性病変を特徴とする致死率の高い伝染病であり、ダニによる媒介、感染畜等との直接的な接触により感染が拡大し、有効なワクチンや治療法はなく、発生した場合の畜産業界への影響が甚大であることから、我が国の家畜伝染病予防法において「家畜伝染病」に指定され、患畜・疑似患畜の速やかな届出とと殺が義務付けられている。

このことから、下記について遵守すること。

記

1. 平時における対応について

山林での作業用の靴の履き分けや、下山時や帰宅時の靴及びタイヤの土落とし等、感染防止対策に協力すること。

また、野生いのししの死体発見時には死体が所在する県の家畜衛生部局に速やかに通報するとともに、当該森林管理署等へ連絡すること。

2. 感染の疑いが生じた場合の対応

ASF対策として、野生いのししの感染が確認された場合の各県が実施する防疫措置に基づき、消毒ポイントにおける消毒の実施や帰宅後の靴底の洗浄消毒等に協力すること。

また、各県の行う立入制限等の防疫措置等を踏まえ、本契約に係る作業を一時中止する可能性がある。

一時中止となった場合は、国有林野事業造林事業請負契約約款第 20 条により対応する。

造林事業特記仕様書

(石巻地区、地拵・植付・下刈外)

造林事業記録写真仕様書

(写真の提出)

- 1 作業記録写真は、地拵、植付、仮植、各保育作業の管理に役立たせるために撮影するものであり、作業の過程・経過を記録し、整理編集の上、監督員に提出しなければならない。
なお、提出部数については、造林事業については2部、治山事業については3部、提出するものとする。

(準備器材)

- 2 写真撮影にあたり準備する器材は、次のとおり。
 - ア 写真機（予備を用意しておく）
 - イ 作業種、林小班、面積、撮影日時、その他記事欄を表示した黒板。
 - ウ 植付苗木の規格を測定する際には、スケール等を使用する。

(写真撮影)

- 3 写真撮影に当たっては、次の各号に留意しなければならない。
 - ア 被写体には、必ず2.イの所要事項を記入した黒板を添えなければならない。
 - イ 撮影後はできるだけ速やかに現像焼付けを行い、目的どおり撮影されているかを確認しなければならない。
 - ウ 提出する写真のサイズは、原則としてサービスサイズ（7.6cm×11.2cm）以上のカラー写真とし、必要に応じてこれらのつなぎ写真とする。
 - エ 作業前・作業後は同位置において撮影するものとし、撮影位置に目印を付けておくこと。
 - オ 作業前、作業中、作業後の状況を、全箇所（小班）を撮影することとする。

(写真整理)

- 4 撮影箇所毎（作業前・作業中・作業後）に順序よく編集し、四ッ切以上のフリーアルバムに貼付、台紙記事欄に作業内容を記述し、黒板の不明瞭なものは、黒板記載事項及び作業内容を記述する。

(デジタル写真)

- 5 デジタルカメラを使用する場合には、次の各号に留意しなければならない。
 - ア 画像の信憑性を考慮し、原則として画像編集は認めない。ただし、監督員の承諾を得た場合は、回転、パノラマ、全体の明るさの補正程度は行うことができる。
 - イ 記録形式はJPEGとし、圧縮率、撮影モードについては監督員と協議の上決定する。
 - ウ 有効画素数は、黒板の文字及びスケールの数値等が確認できることを指標とする。
 - エ 印刷物を納品する場合は、フルカラーで、インク、プリント用紙等は通常の使用で3年間程度以内に顕著な劣化が生じないものとする。

(その他)

- 6 この仕様書によりがたい場合又は明記していない事項がある場合は、監督職員にその事由を申し出て、指示を受けなければならない。

全刈枝条存置地拵作業仕様書

(放射線障害防止措置)

- 1 請負者は、「東日本大震災により生じた放射線物質により汚染された土壌等を除染するための業務等に係る電離放射線障害防止規則」(平成 23 年厚生労働省令第 152 号)に基づき、除染等業務従事者又は特定線量下業務従事者に対し適切に放射線障害防止措置を講じなければならない。

(区域の標示)

- 2 作業地の区域は別紙図面のとおりであり、現地の区域は収穫調査時に境界付近にある区域外林縁立木に赤スプレーを塗付するとともに、区域外林縁立木の要所に、収測番号札等を付して標示しているが、不明な箇所については監督職員の指示を受けなければならない。

(地床植生の刈払い及び処理)

- 3 地床植生(ササ、雑草、かん木)は全刈とし、地際より刈払いし存置とするが、錯そうして植付や保育作業に支障となる場合は整理しなければならない。
ただし、有用天然木については可能な限り保残しなければならない。

(立木、末木枝条の処理)

- 4 立木は、保残のためあらかじめ標示したもの以外は全て地際より伐倒し、伐倒方向はできる限り水平方向としなければならない。
伐倒木、末木枝条は原則として存置とするが、植付や保育作業に支障となる幹や枝は適宜切り離しを行い、タコ足状に浮き上がっている枝は、必ず切断して地面によく接着させなければならない。なお末木枝条が堆積錯そうして植付や保育作業に支障となるところは整理して、植付箇所の点付けをしなければならない。

(作業歩道の作設)

- 5 作業歩道は幅員 0.5m の刈払いを行い、歩行に支障のないよう刈払物を取り片付けしなければならない。

(有用天然木の範囲)

- 6 針葉樹ーヒバ、アカマツ、クロマツ、モミ、スギ、カヤ、イチイ、ネズコ等
広葉樹ーブナ、イヌブナ、クリ、コナラ、ミズナラ、サワグルミ、ウダイカンバ、
オノオレカンバ、ミズメ、シナノキ、センノキ、ミズキ、ヤチダモ、イヌエンジュ等

(その他)

- 7 この仕様書によりがたい場合又は明記していない事項がある場合は、監督職員にその事由を申し出て、指示を受けなければならない。

苗木仕様書

(経費負担)

- 1 苗木は、請負者の負担による購入及び現地搬入しなければならない。
苗木調達に当たっては、予め監督職員に調達予定先からの林業種苗法（昭和45年5月22日法律第88号）第12条第1項に定められた生産者登録証写を提出し、承認を受けることとする。

(規格、形質)

- 2 苗木の規格は下表による。

樹種	苗齢	規格			備考
		区分	苗長	根元径	
スギコンテナ	2年生		35cm以上	4.0mm以上	

「原則として、花粉症対策苗木。ただし、これによりがたい場合は協議。」

- 3 形質

苗木の形質は、次の全ての要件を満たさなければならない。

(普通苗)

- (1) 地上部の幹がまっすぐで太く、枝が四方に出て下枝が十分に張り、全体として調和がとれているもの。
- (2) 根の発達が良好で、地上部とのつり合いがとれ、鳥足及び徒長していない頂芽の完全なもの。
- (3) 樹勢が旺盛で充実し、病虫害、気象の被害を受けていないもの。
- (4) 着花、結実していないもの。
- (5) 樹種ごとに特有の健全色を呈しているもの。

(コンテナ苗)

- (1) 地上部の幹がまっすぐで枝が四方に出ていて、全体として調和がとれているもの。
- (2) 根鉢全体に根が回っていて、容易に根鉢が崩れないもの。
- (3) 樹勢が旺盛で充実し、病虫害、気象の被害を受けていないもの。
- (4) 着花、結実していないもの。
- (5) スギコンテナ苗の形状比は、当面80以下を優先的に使用すること。

(不適格苗木の措置)

- 4 上に定める規格、形質に適合しない苗木は、請負者の責任において監督職員が適格と認める苗木に交換しなければならない。
- 5 不適格とされた苗木は、請負者の責任において、適切に処分しなければならない。

(受入れ)

- 6 現地搬入ごとの苗木納品書（生産者が確認出来るもの）を整理のうえ、完成届とともに監督職員に提出しなければならない。
- 7 現地搬入された苗木の規格及び形質を明らかにするため、監督職員の指示により苗木等の写真撮影をしなければならない。
- 8 植付した苗木が現地へ搬入する以前の原因で枯死（1年以内）したと判断される場合は、瑕疵担保（請負人の担保責任）と見なし、枯死苗を処分し、新たな苗木を植え替えをすること。

(コンテナ苗の保管)

- 9 植付けまでの保管に際しては、直射日光の当たらない場所に保管し、スギ生枝等で苗木を覆うなど乾燥防止の措置をしなければならない。また、ブルーシートで苗木全体を覆うことにより蒸れによる枯死がないように留意すること。

(その他)

- 10 この仕様書によりがたい場合又は明記していない事項がある場合は、監督職員にその事由を申し出て、指示を受けなければならない。

苗木運搬仕様書

(運搬計画書)

- 1 苗木購入先から仮植箇所まで苗木を運搬するときは、苗木運搬しようとする3日前までに苗木運搬計画書を監督職員に提出のうえ承認を受けなければならない。

(運搬方法)

- 2 運搬方法
 - (1) 苗木の運搬にあたっては、苗木の損傷、乾燥防止に留意し迅速ていねいに行い、シート等で覆うこと。
 - (2) 苗木運搬中に生じた亡失、損傷等については、一切請負者の責任とする。

(1回に運搬する苗木の数量)

- 3 1回に運搬する苗木の数量は、普通苗については運搬の翌日から3日以内に、コンテナ苗については、運搬の翌日から7日以内に植付可能な数量を超えないよう計画すること。

(その他)

- 4 苗木の運搬状況を明らかにするため、監督職員の指示により写真撮影をしなければならない。
- 5 この仕様書によりがたい場合又は明記していない事項がある場合は、監督職員にその事由を申し出て、指示を受けなければならない。

令和 年 月 日

監督職員

殿

請負者住所

氏名

令和 年 月 日で契約した造林事業請負について、植付作業仕様書に基づき苗木運搬計画書を提出します。

記

月 日	林 小 班	面 積 ha	数 量(本)	到 着 時 間	備 考

監督員	令和 年 月 日 官職氏名
記事	

植付作業仕様書（コンテナ苗）

（放射線障害防止措置）

- 1 請負者は、「東日本大震災により生じた放射線物質により汚染された土壌等を除染するための業務等に係る電離放射線障害防止規則」（平成 23 年厚生労働省令第 152 号）に基づき、除染等業務従事者又は特定線量下業務従事者に対し適切に放射線障害防止措置を講じなければならない。

（区域の標示）

- 2 作業地の区域は別紙図面のとおりであり、現地の区域は収穫調査時に境界付近にある区域外林縁立木に赤スプレーを塗付するとともに、区域外林縁立木の要所に、収測番号札等を付して標示しているが、不明な箇所については監督職員の指示を受けなければならない。

（植付計画）

- 3 植付前に、手元労働力、1 日の植付可能本数を検討のうえ苗木到着日の翌日から 7 日以内に植付完了するように計画し、苗木引渡計画書（官給）及び苗木運搬計画書（請負者購入）に基づき監督職員と協議しなければならない。

（苗木の取扱い）

- 4 苗木の取扱いは、常にていねい迅速とし次に留意のうえ行うこと。
 - (1) 苗木の供給及び規格については別途仕様書によること。
 - (2) 苗木の運搬にあたっては、必ず苗木袋等を使用し根の露出を避け、苗木の乾燥防止に努めること。
 - (3) 苗木の運搬や植栽にあたっては、根鉢を崩さないよう丁寧に扱うこと。
- 5 植付日の気象に注意し、晴天続きなどで土壌が乾燥状態の時はなるべく植付をしないこと。晴天続の日に植付を行う場合にあつては、沢筋、北又は東斜面の植付地点を優先して行うこと。
植付方法は次により行うこと。
 - (1) 沢から峰又は等高線沿いに基準線を設け植付地点を決めること。傾斜地の場合は苗間、列間を考慮して植付地点を決めること。
 - (2) 歩道や作業道内には植付をしないこと。
 - (3) 植付地点に岩石、根株等があつて植付が困難な時は、苗間方向に植付地点をずらすこと。
 - (4) 植付は、苗木を垂直に植穴に据え付けながら根鉢を植穴の底に密着させ、根鉢上面が地表面より 1～2 cm 程度低くなるようにすること。また、根鉢側方と植穴に空隙がある場合は土を入れること。
 - (5) 根鉢上面に 1～2 cm 程度土を覆い、植付後の面と地表面が水平となるようにすること。
 - (6) 踏み付けは、根鉢を潰さない程度に軽く足で踏み押さえること。
 - (7) 植付終了後は必ず見回りを行い、不良苗、又は植付不良のものは手直しすること。

（その他）

- 6 この仕様書によりがたい場合又は明記していない事項がある場合は、監督職員にその事由を申し出て、指示を受けなければならない。

下刈作業仕様書

(放射線障害防止措置)

- 1 請負者は、「東日本大震災により生じた放射線物質により汚染された土壌等を除染するための業務等に係る電離放射線障害防止規則」(平成23年厚生労働省令第152号)に基づき、除染等業務従事者又は特定線量下業務従事者に対し適切に放射線障害防止措置を講じなければならない。

(区域の標示)

- 2 作業地の区域は別紙図面のとおりであり、現地での区域は収穫調査時に境界付近にある区域外林縁立木に赤スプレーを塗付するとともに、区域外林縁立木の要所に、取測番号札等を付して標示しているが、不明な箇所については監督職員の指示を受けなければならない。

(刈払い)

- 3 刈払いに際しては、植栽木等を損傷しないよう特段の注意をはらわなければならない。
 - (1) 植栽木等の生育に支障となるササ、雑草木、つる類、その他の植生を除去するため、全刈を行わなければならない。
ただし、有用天然木については可能な限り保残しなければならない。
また、溪畔周辺については、草類のみを刈払い、灌木類については刈払わないこと。
 - (2) 刈払いの方向は、植栽木の折損を防止するため、植列に沿って行うが具体的には監督職員の指示に従わなければならない。
 - (3) 刈高は周辺植栽木の高さ1/3以下とすること。
 - (4) 植栽木等にかままっているつる類は根元から取り除くこと。
 - (5) 二又以上の植栽木等を発見した時は、生育旺盛な、形質のよいものを残して1本立てとし、分かれ目をできるだけ短くして切除しなければならない。
 - (6) 検査の支障とならないように(部分)完了届を提出し(月2回程度)、部分検査を受けなければならない。また、2回刈作業の場合は、1回目刈払い終了後の(部分)完了検査を受けてから着手しなければならない。

(苗木の許容損傷率)

- 4 下刈作業における苗木の許容損傷率は下記のとおりとする。

樹種	林令	林令					
		1(2)	2(3)	3(4)	4(5)	5(6)	6(7)
スギ		8%	8%	6%	6%	4%	4%
カラマツ		8	8	6	6	4	4
その他針		8	8	6	6	4	4
広葉樹		8	8	6	6	4	4

林令()は秋植の場合

- 5 上記の許容損傷率を超えた場合は、その超えた率に応じて、調査の上当局で定める幼齢補償により算定した額を損害賠償として請求するものとする。
ただし、許容損傷率を確保するに見合う苗木(林齢相当)本数を、請負者が補植出来る場合には、損害賠償を請求しないものとする。(植栽時期を考慮して植付を実行するが具体は署の指示による)

(作業歩道の作設)

- 6 作業歩道は、幅員0.5mの刈払いを行い、歩行に支障のないように刈払い物を取り片付けしなければならない。

(有用天然木の範囲)

- 7 針葉樹ーヒバ、アカマツ、クロマツ、モミ、スギ、カヤ、イチイ、ネズコ等
広葉樹ーブナ、イヌブナ、クリ、コナラ、ミズナラ、サワグルミ、ウダイカンバ、
オノオレカンバ、ミズメ、シナノキ、センノキ、ミズキ、ヤチダモ、イヌエンジュ等

(その他)

- 8 この仕様書によりがたい場合又は明記していない事項がある場合は、監督職員にその事由を申し出て、指示を受けなければならない。

下刈（筋刈）作業仕様書

（放射線障害防止措置）

- 1 請負者は、「東日本大震災により生じた放射線物質により汚染された土壌等を除染するための業務等に係る電離放射線障害防止規則」（平成 23 年厚生労働省令第 152 号）に基づき、除染等業務従事者又は特定線量下業務従事者に対し適切に放射線障害防止措置を講じなければならない。

（区域の標示）

- 2 作業地の区域は別紙図面のとおりであり、現地の区域は収穫調査時に境界付近にある区域外林縁立木に赤スプレーを塗付するとともに、区域外林縁立木の要所に、収測番号札等を付して標示しているが、不明な箇所については監督職員の指示を受けなければならない。

（刈払い）

- 3 刈払いに際しては、植栽木等を損傷しないよう特段の注意をはらわなければならない。
 - (1) 植栽木等の生育に支障となるササ、雑草木、つる類、その他の植生を除去するため、下記の 4 刈り払い仕様に従い筋刈りを行わなければならない。
ただし、有用天然木については可能な限り保残しなければならない。
また、溪畔周辺については、草類のみを刈払い、灌木類については刈払わないこと。
 - (2) 刈払いの方向は、植栽木の折損を防止するため、植列に沿って行うが具体的には監督職員の指示に従わなければならない。
 - (3) 刈高は周辺植栽木の高さ 1/3 以下とすること。
 - (4) 植栽木等にからまっているつる類は根元から取り除くこと。
 - (5) 二又以上の植栽木等を発見した時は、生育旺盛な、形質のよいものを残して 1 本立てとし、分かれ目をできるだけ短くして切除しなければならない。
 - (6) 検査の支障とならないように（部分）完了届を提出し（月 2 回程度）、部分検査を受けなければならない。また、2 回刈作業の場合は、1 回目刈払い終了後の（部分）完了検査を受けてから着手しなければならない。

（刈払い仕様）

- 4 刈り払いについては、植栽木の列間を刈り払うこととする。
また、傾斜 15° 以上の場合、筋刈は等高線上の列間刈を基本とする。

【刈り払いイメージ】

刈り幅については下記のとおりとする。

刈払方法	刈幅	その他
筋刈	別紙事業内訳書 のとおり	

【植栽本数に応じて、刈幅を変更する】

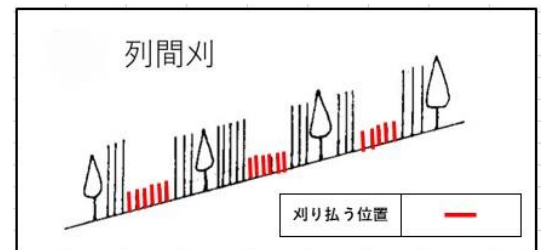

（苗木の許容損傷率）

- 5 下刈作業における苗木の許容損傷率は下記のとおりとする。

樹種	林令	1 (2)	2 (3)	3 (4)	4 (5)	5 (6)	6 (7)
		スギ	8 %	8 %	6 %	6 %	4 %
カラマツ		8	8	6	6	4	4
その他針		8	8	6	6	4	4
広葉樹		8	8	6	6	4	4

林令（ ）は秋植の場合

- 6 上記の許容損傷率を超えた場合は、その超えた率に応じて、調査の上当局で定める幼齢補償により算定した額を損害賠償として請求するものとする。
ただし、許容損傷率を確保するに見合う苗木（林齢相当）本数を、請負者が補植出来る場合には、損害賠償を請求しないものとする。（植栽時期を考慮して植付を実行するが具体は署の指示による）

（作業歩道の作設）

- 7 作業歩道は、幅員 0.5m の刈払いを行い、歩行に支障のないように刈払物を取り片付けしなければならない。

（有用天然木の範囲）

- 8 針葉樹－ヒバ、アカマツ、クロマツ、モミ、スギ、カヤ、イチイ、ネズコ等
広葉樹－ブナ、イヌブナ、クリ、コナラ、ミズナラ、サワグルミ、ウダイカンバ、
オノオレカンバ、ミズメ、シナノキ、センノキ、ミズキ、ヤチダモ、イヌエンジュ等

（その他）

- 9 この仕様書によりがたい場合又は明記していない事項がある場合は、監督職員にその事由を申し出て、指示を受けなければならない。

シカ食害対策剤散布作業仕様書

(区域の標示)

- 1 作業地の区域は別紙図面のとおりであり、不明な箇所については監督職員の指示を受けなければならない。

(散布木)

- 2 造林木に散布するものとする。また、造林木であっても、シカ・ニホンカモシカ等の有害鳥獣(以下、「シカ等」)により既に被害を被っており、かつ今後成長の見込みがない造林木については散布の対象外とする。
ただし、監督職員があらかじめ指示したものについては散布しなければならない。

(作業の方法)

- 3 散布方法は噴霧器で樹幹(幹)部全体へ均一に付着するよう散布する。

(実行上の留意事項)

- 4 風力が0から3の時に散布を実施し、それ以上の風力の場合は取りやめとする。(風力4とは、砂ぼこりや立ち紙切れが舞い上がり、木の枝が動く状態である。)
- 5 降雨が予想される時は、散布を中止する。
- 6 強風・降雨時における散布は禁止する。
- 7 崩壊危険箇所・河川等に流入しないよう、現地の実態に即した無散布地帯を設けること。
特に、ジラム水和剤の使用に当たっては、人畜毒性は低いものの、水産動植物(魚類)に強い影響があることから散布液が河川に流入するおそれがあるところでは、流入を防止するために必要な距離を保持するなど配慮する。
- 8 局所的に大量散布はしないこと。
- 9 卵アレルギーのある方は、散布などの作業を避けること。

(その他)

- 9 散布に当たっては、保護具(手袋・マスク等)を確実に着用すること。
- 10 薬剤を素手で握ったり、皮膚に付着したりしないようにすること。特に目に対して強い刺激性があるので、薬剤が目に入らないように十分注意すること。
- 11 作業間隔を十分に保ち、風上から風下に向かって散布する。
- 12 作業後残った薬剤、容器や保護具等は、作業箇所に放置せず所定の方法で適切に処分すること。
- 13 この仕様書によりがたい場合又は明記していない事項がある場合は、監督職員にその事由を申し出て、指示を受けなければならない。

薬剤仕様書

- 1 作業名 造林事業請負（石巻地区、地拵・植付・下刈外）
- 2 指定薬剤
 - ① 農林水産省農薬登録済であること。
 - ② 農薬の種類、有効成分
・全卵粉末水和剤（全卵粉末（80.0%））
 - ③ 人畜毒性：普通物
 - ④ 適用樹種：スギ・ヒノキ・マツ類、広葉樹等の樹木類全般
 - ⑤ 適用獣類：ニホンジカ
 - ⑥ 希釈倍数：10 倍
 - ⑦ 使用液量：造林木 1 本あたり 10ml～50mL
 - ⑧ 使用数量：190kg 以上
- 3 シカ食害対策剤散布箇所
（別添図面参照）
- 4 その他
 - ① 特記仕様書のとおり
 - ② 使用薬剤容器は責任を持って収去すること。

保護管設置仕様書

1. 作設標準図

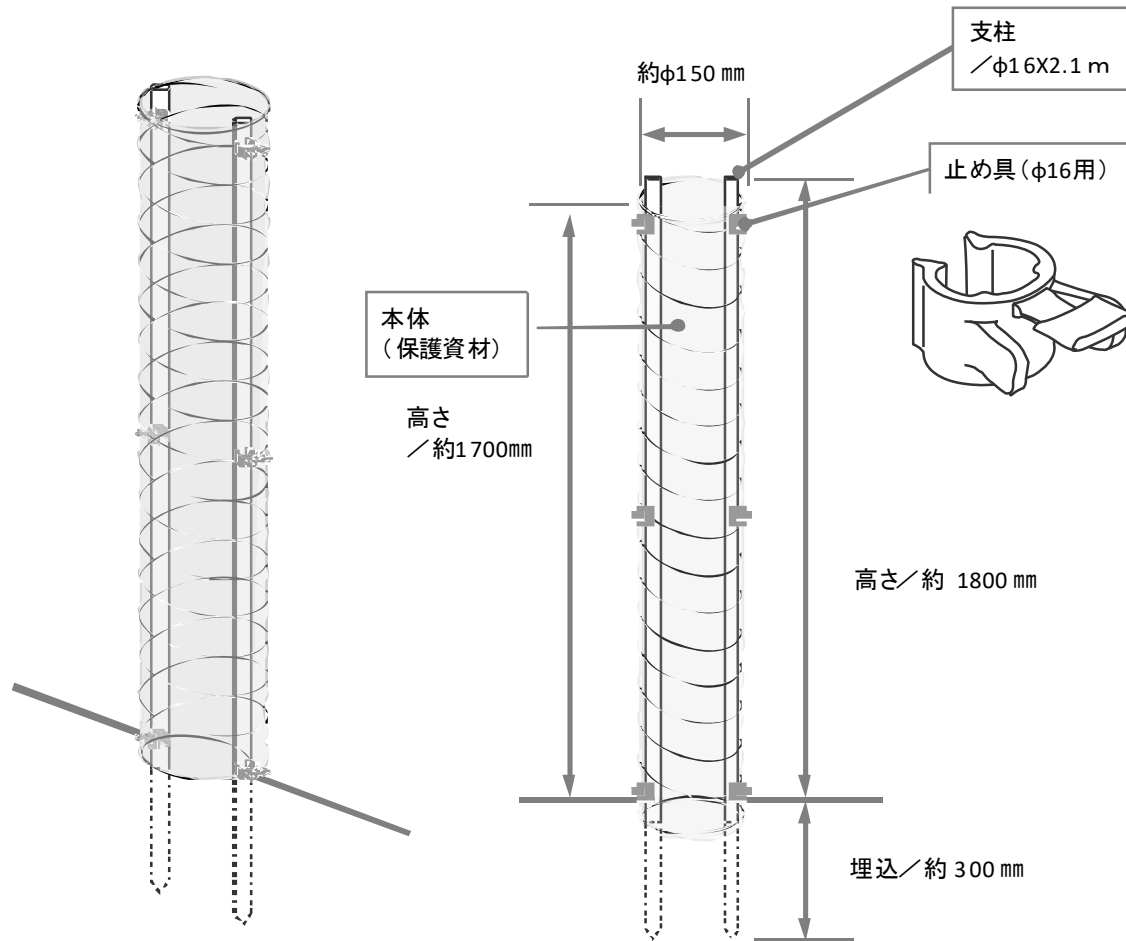

2. 使用材料【1セットあたり】

部材名	規格・材質	数量
本 体	<ul style="list-style-type: none"> ・材質 ; <ul style="list-style-type: none"> ●筒部分 ; ポリエステル樹脂+ポリエチレン樹脂 ●らせん芯材 ; ポリエステル樹脂 ・規格 ; <ul style="list-style-type: none"> ●口径 : 約 150 mm ●高さ(伸長時) : 約 1700 mm 芯材のピッチ : 30.0 mm <p>※ポリエステル、ポリエチレンフィルムを直行積層したものを平織加工し、シートに貼り付けた筒状のもの。 ※設置後、地面との隙間が空かない伸縮機能があるもの。</p>	1本
支 柱	<ul style="list-style-type: none"> ・材質 ; 被覆鋼管支柱 ・規格 ; φ16mm × 2,100 mm 	2本
止め具	<ul style="list-style-type: none"> ・材質 ; ガラス繊維入 ポリプロピレン樹脂 ・規格 ; φ16用 <p>※開き防止ストッパー付</p>	6ヶ

注意事項

- ・山側から土砂・雪等に倒されることのないよう支柱を山側に1本入れ、落下物を左右に逃がすよう設置する。
- ・使用資材については、作設標準図及び使用材料に示すものを参考とし、資材等は受注者が調整のうえ、監督職員と調整後に設置するものとする。

令和7年度 造林事業請負箇所 位置図(1/5,000)

事業名 造林事業請負(石巻地区、地拵・植付・下刈外)
事業箇所 宮城県石巻市小網倉浜字一ノ峰山国有林
面積 529は 8.09ha

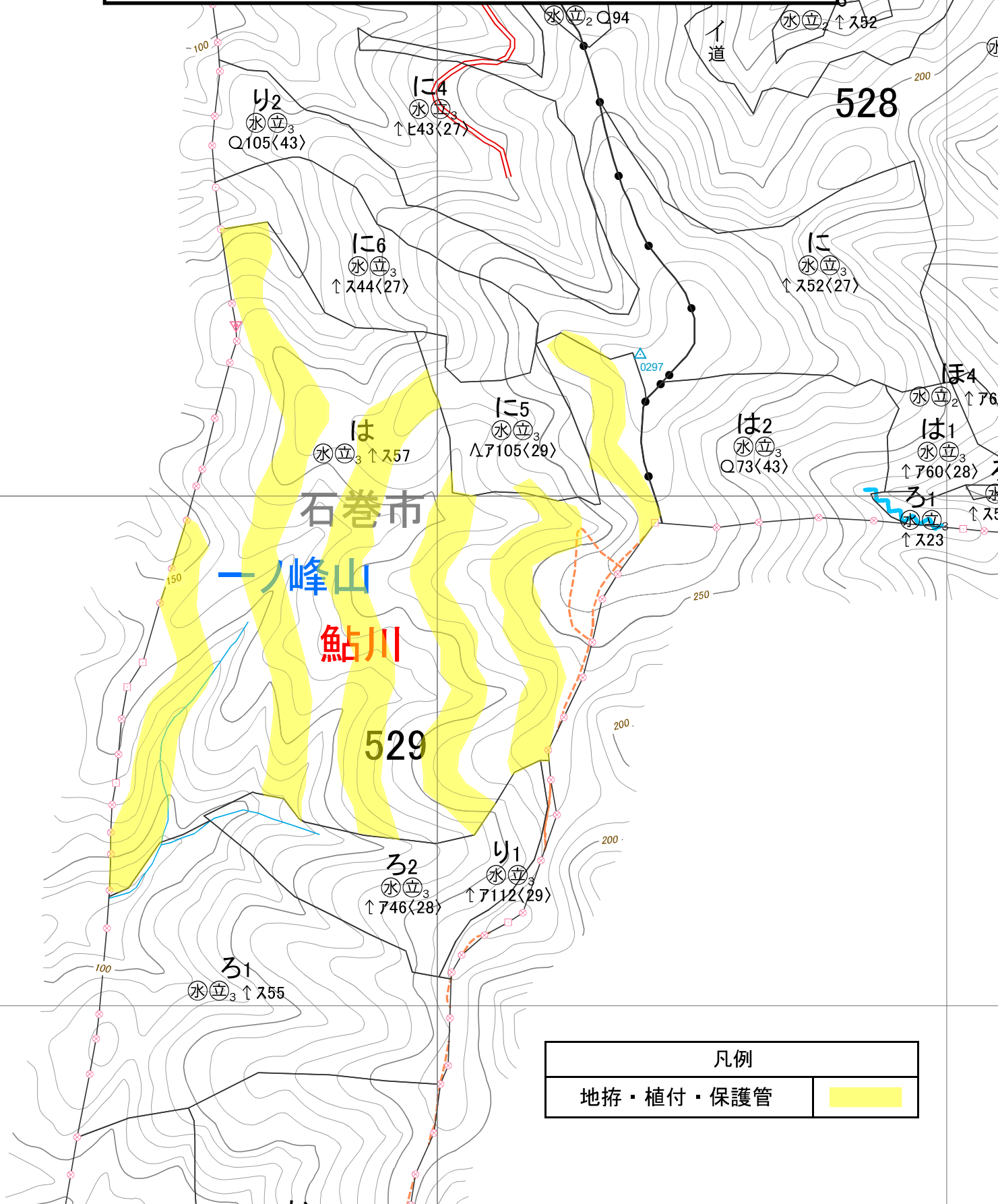

凡例	
地拵・植付・保護管	

令和7年度 造林事業請負箇所 位置図(1/20,000)

事業名 造林事業請負(石巻地区、地拵・植付・下刈外)
 事業箇所 宮城県石巻市谷川浜字谷川山国有林外
 面積 529は 8.09ha

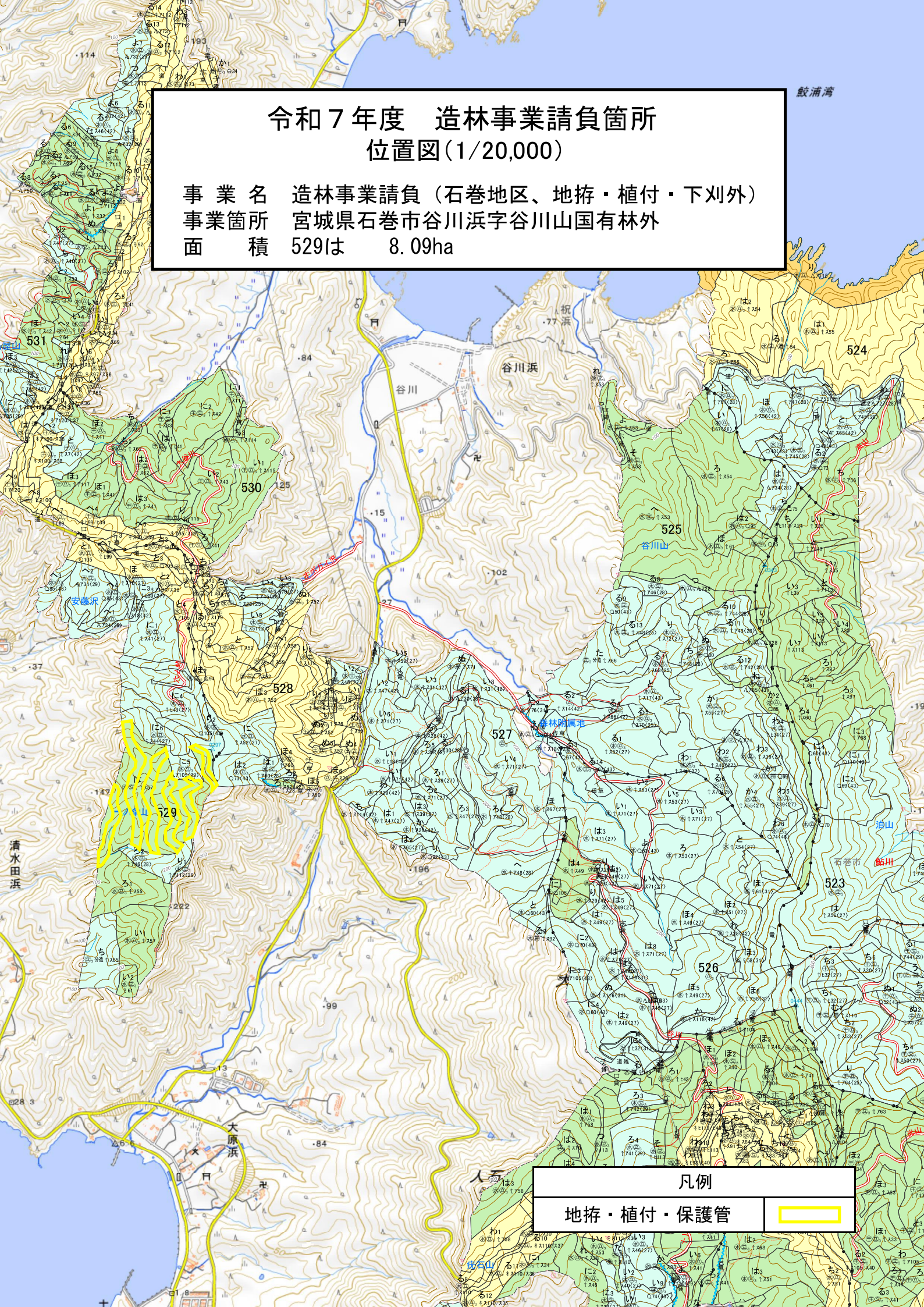

凡例

地拵・植付・保護管

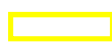

令和7年度 造林事業請負箇所 位置図(1/5,000)

事業名 造林事業請負(石巻地区、地拵・植付・下刈外)
 事業箇所 宮城県牡鹿郡女川町横浦字三国国有林
 面積 536ほ1 1.38ha

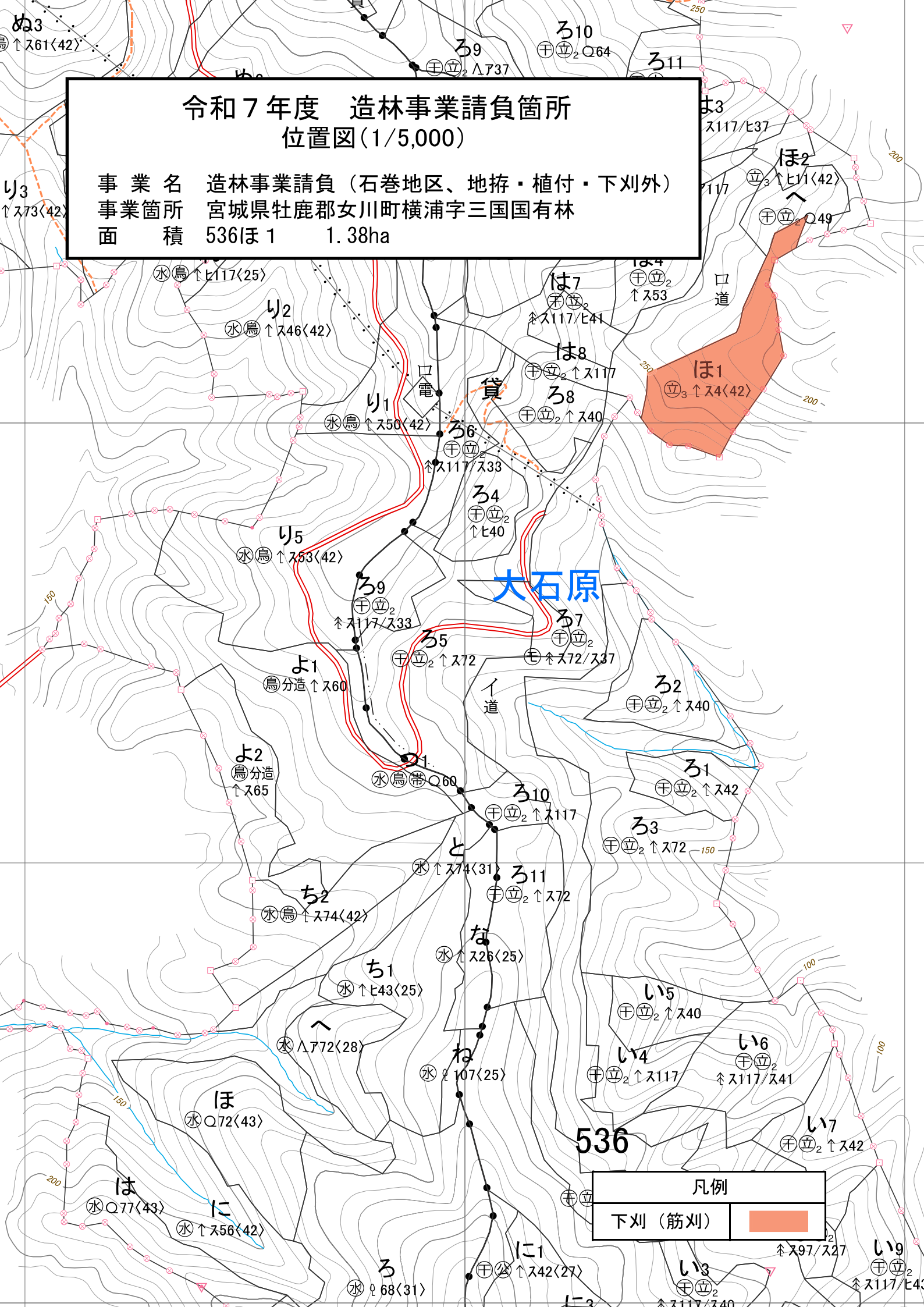

凡例	
下刈(筋刈)	

令和7年度 造林事業請負箇所 位置図(1/20,000)

事業名 造林事業請負(石巻地区、地拵・植付・下刈外)
事業箇所 宮城県牡鹿郡女川町横浦字三国国有林
面積 536ほ1 1.38ha



凡例

下刈(筋刈)



令和7年度 造林事業請負箇所 位置図(1/5,000)

事業名 造林事業請負(石巻地区、地拵・植付・下刈外)
事業箇所 宮城県石巻市雄勝町雄勝浜字中倉山国有林
面積 555と 2.88ha

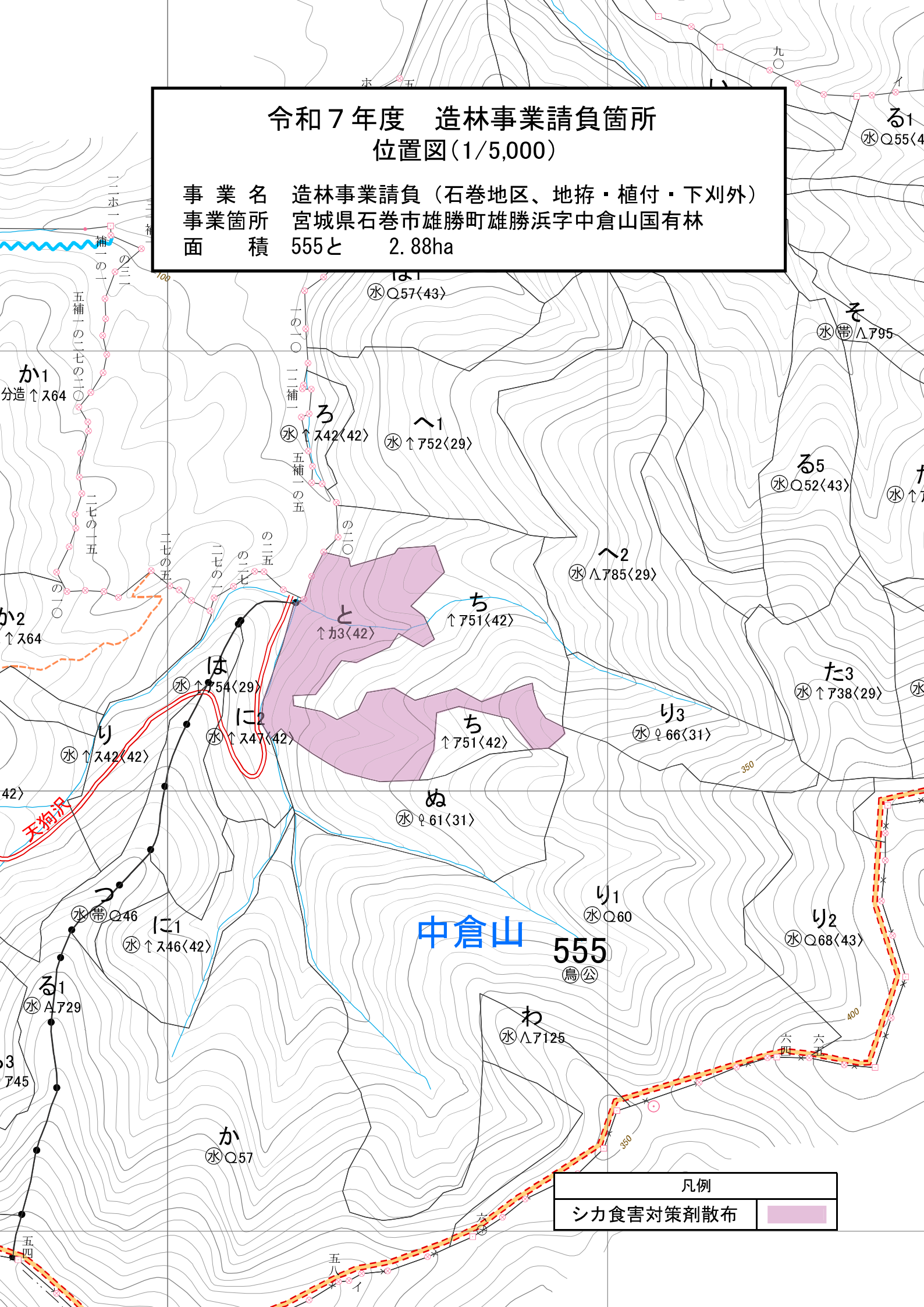

中倉山 555
鳥公

凡例

シカ食害対策剤散布



令和7年度 造林事業請負箇所 位置図(1/5,000)

事業名 造林事業請負(石巻地区、地拵・植付・下刈外)
事業箇所 宮城県石巻市長面字細工浜山国有林
面積 573わ 2.32ha

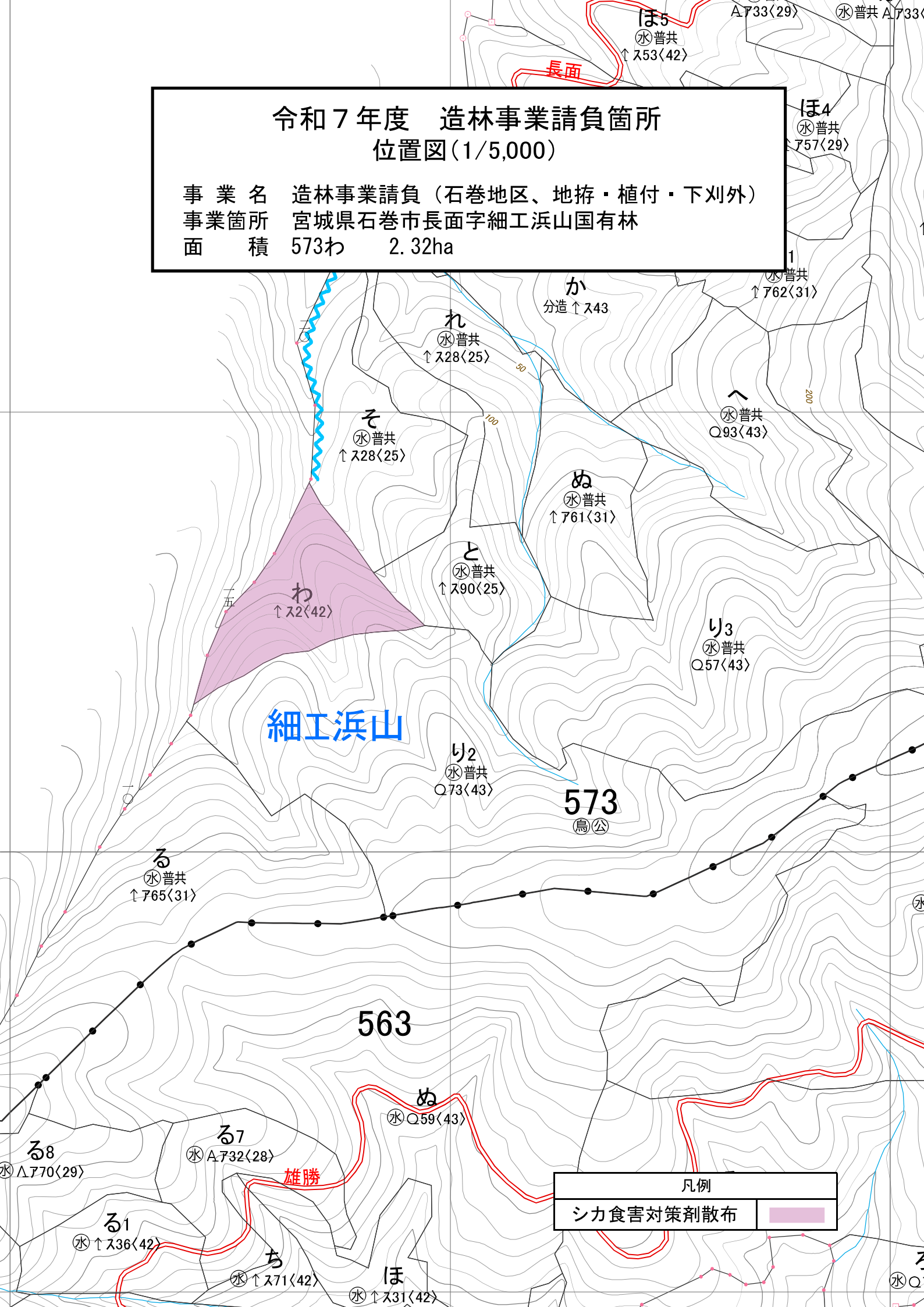



石巻市

令和7年度 造林事業請負箇所
位置図(1/20,000)

事業名 造林事業請負 (石巻地区、地拵・植付・下刈外)
事業箇所 宮城県石巻市雄勝町雄勝浜字中倉山国有林外
面積 555と 2.88ha 573わ 2.32ha

凡例
シカ食害対策剤散布

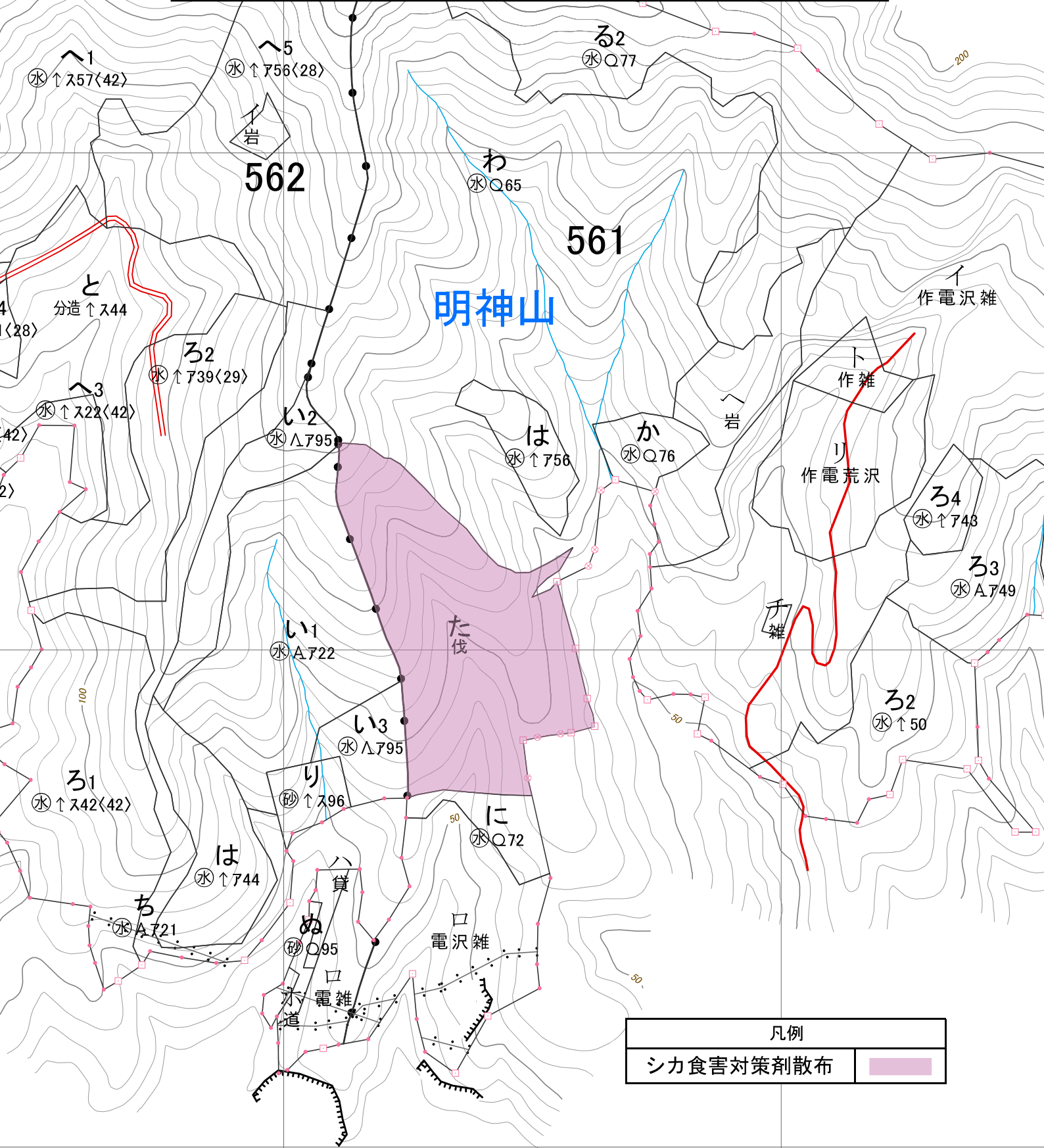

**令和7年度 造林事業請負箇所
位置図(1/5,000)**

事業名 造林事業請負(石巻地区、地拵・植付・下刈外)
 事業箇所 宮城県石巻市雄勝町明神浜字明神山国有林
 面積 561た 4.39ha



凡例	
シカ食害対策剤散布	

凡例

下刈（全刈）・シカ食害対策剤散布	
下刈（筋刈）・シカ食害対策剤散布	

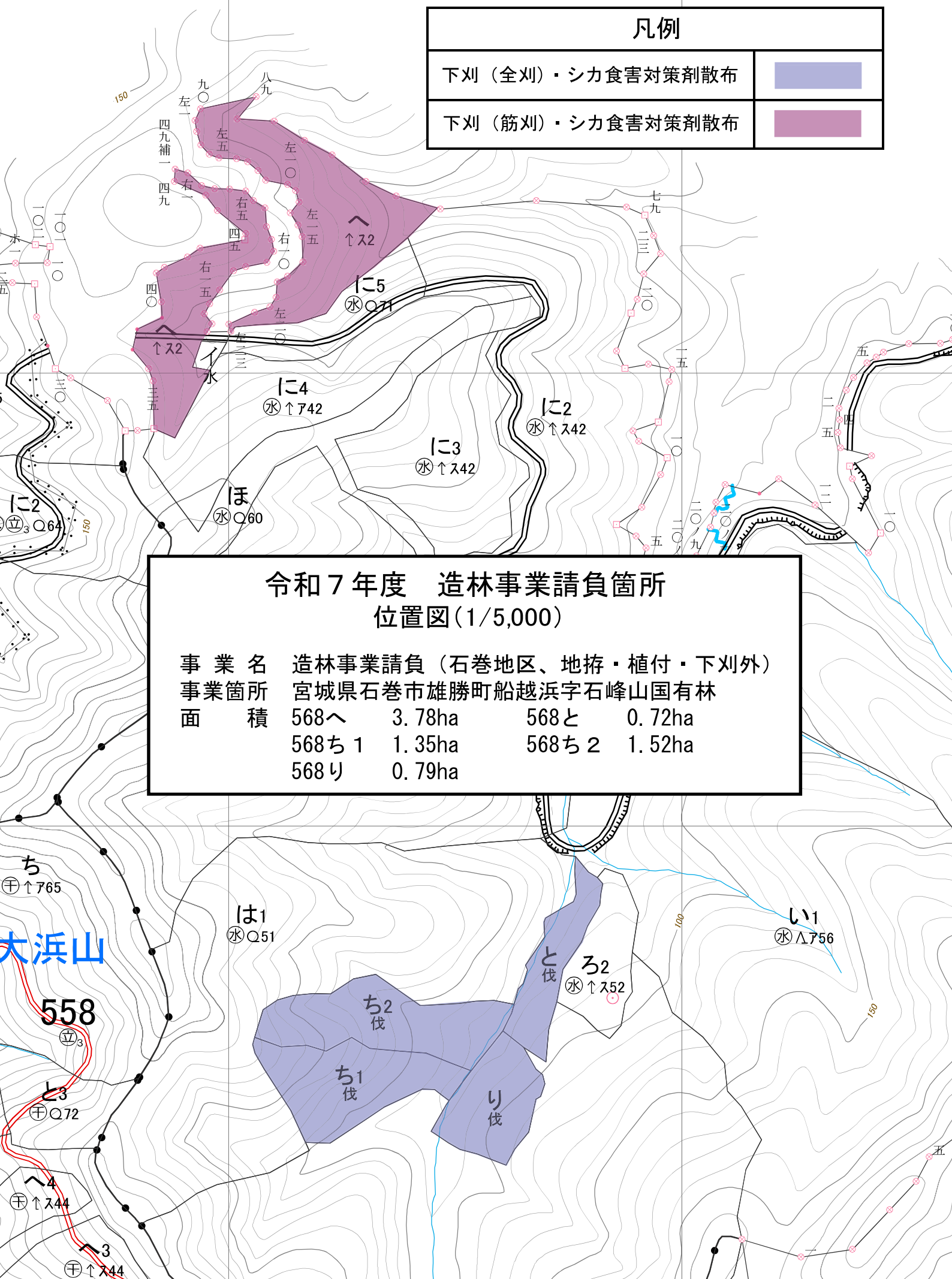

**令和7年度 造林事業請負箇所
位置図(1/5,000)**

事業名	造林事業請負（石巻地区、地拵・植付・下刈外）			
事業箇所	宮城県石巻市雄勝町船越浜字石峰山国有林			
面積	568へ	3.78ha	568と	0.72ha
	568ち1	1.35ha	568ち2	1.52ha
	568り	0.79ha		

大浜山

558

令和7年度 造林事業請負箇所 位置図(1/5,000)

事業名 造林事業請負(石巻地区、地拵・植付・下刈外)
 事業箇所 宮城県石巻市雄勝町船越浜字石峰山国有林
 面積 569ぬ1 1.64ha 569ぬ2 1.36ha
 569ぬ3 1.61ha

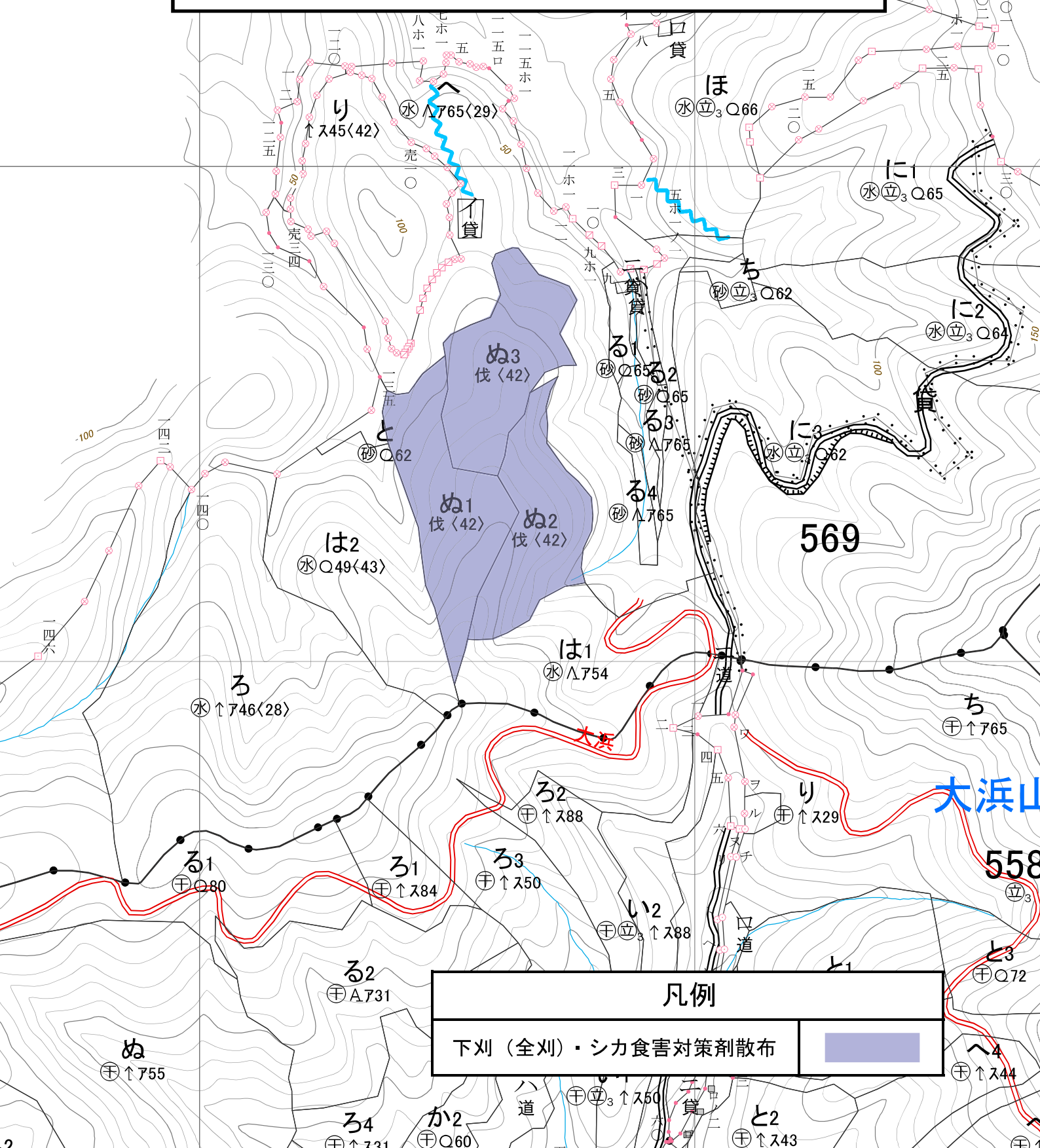



凡例	
下刈(全刈)・シカ食害対策剤散布	

令和7年度 造林事業請負箇所 位置図(1/20,000)

事業名	造林事業請負(石巻地区、地拵・植付・下刈外)					
事業箇所	宮城県石巻市雄勝町明神浜字明神山国有林外					
面積	561た	4.39ha	568へ	3.78ha	568と	0.72ha
	568ち1	1.35ha	568ち2	1.52ha	568り	0.79ha
	569ぬ1	1.64ha	569ぬ2	1.36ha	569ぬ3	1.61ha

凡例

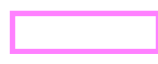
下刈(全刈)・シカ食害対策剤散布	
下刈(筋刈)・シカ食害対策剤散布	
シカ食害対策剤散布	

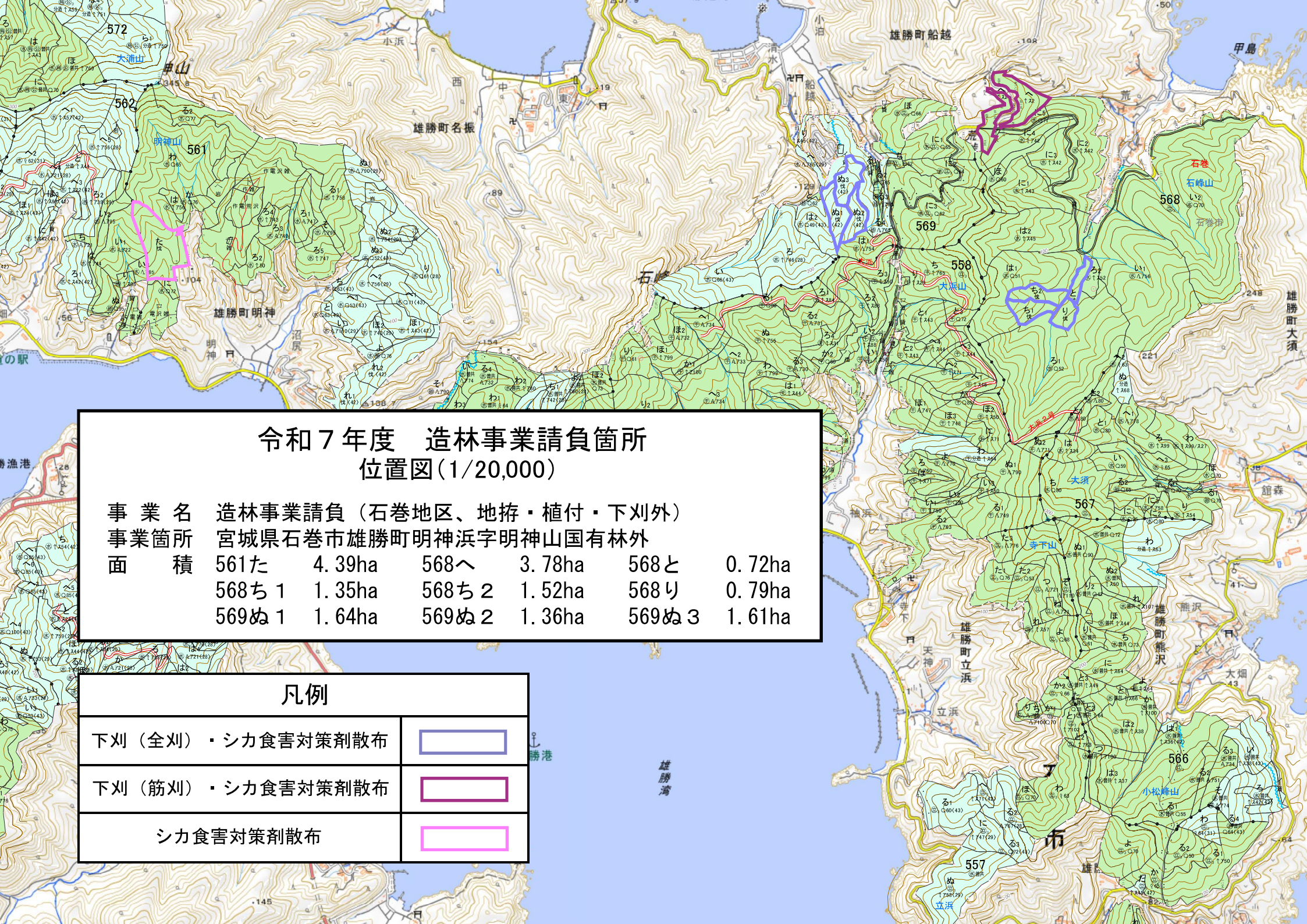

令和7年度 造林事業請負箇所 位置図(1/5,000)

事業名 造林事業請負(石巻地区、地拵・植付・下刈外)
事業箇所 宮城県石巻市福地字沢釜山国有林
面積 578ろ1 3.25ha

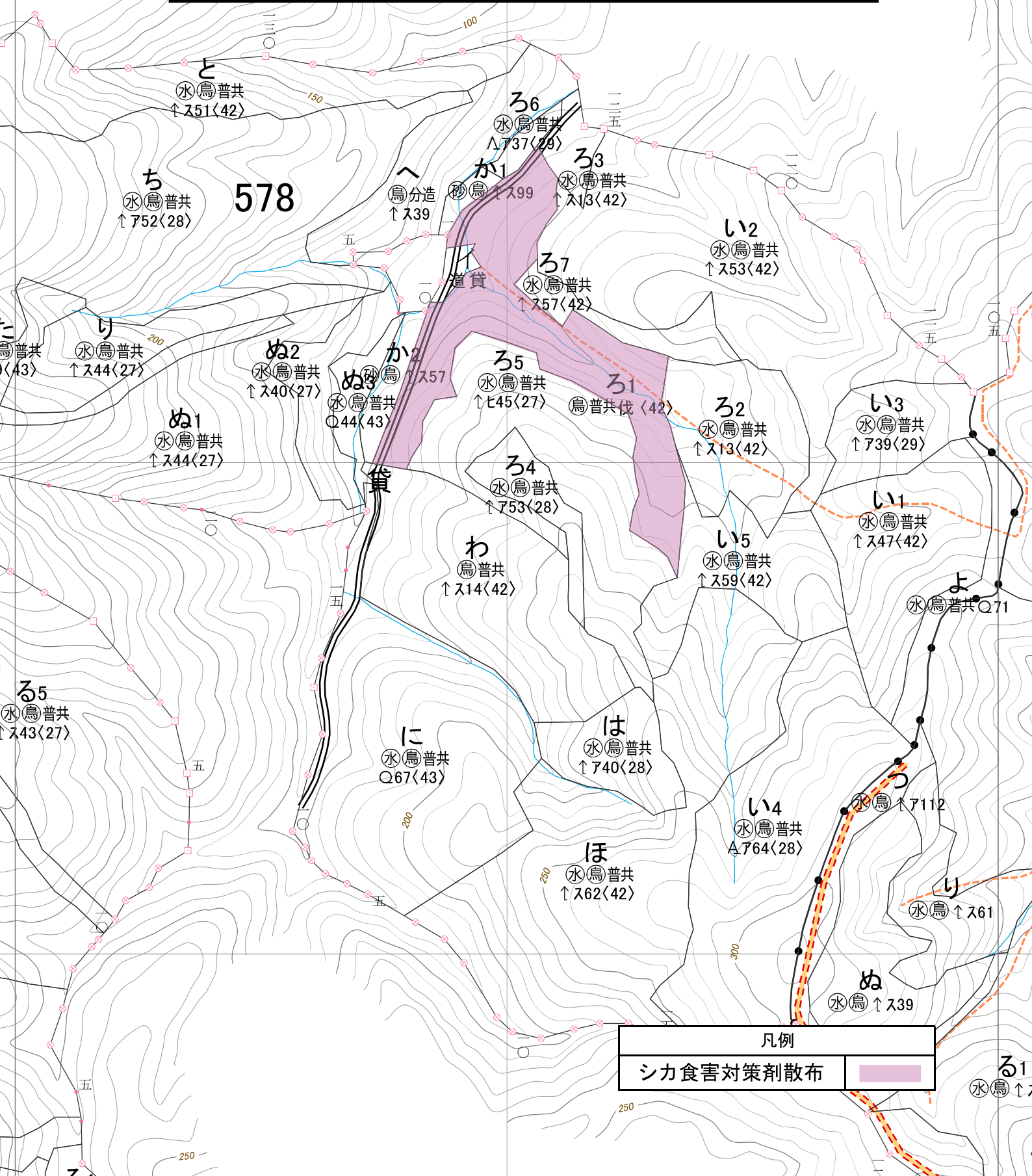

凡例

シカ食害対策剤散布	
-----------	--

令和7年度 造林事業請負箇所 位置図(1/20,000)

事業名 造林事業請負(石巻地区、地拵・植付・下刈外)
事業箇所 宮城県石巻市針岡字劔ヶ下山国有林外
面積 578㍽1 3.25ha

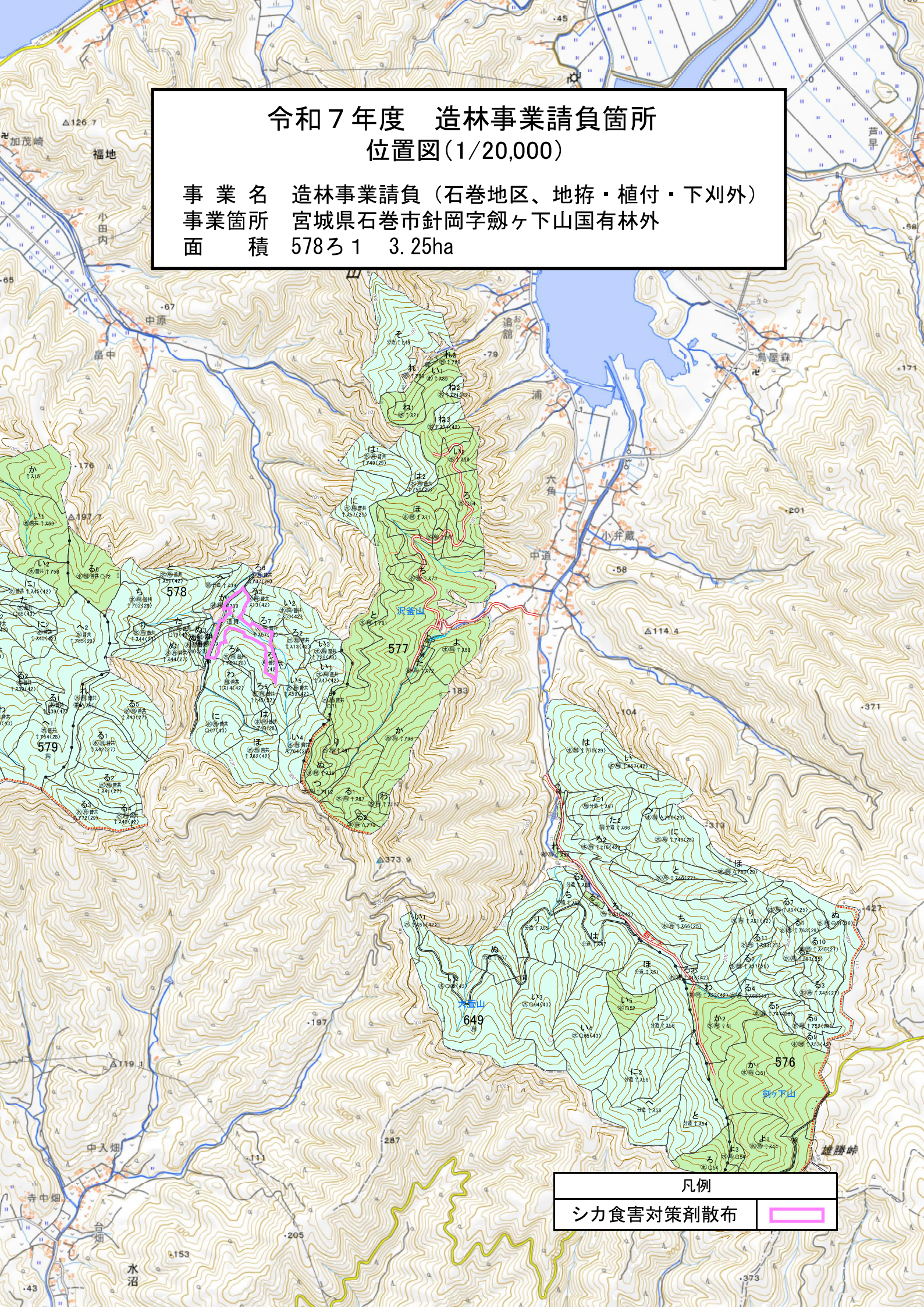

凡例

シカ食害対策剤散布

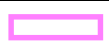

**令和7年度 造林事業請負箇所
位置図(1/5,000)**

事業名	造林事業請負(石巻地区、地拵・植付・下刈外)		
事業箇所	宮城県石巻市北上町十三浜字立神山国有林		
面積	585わ	0.05ha	585る2 2.99ha

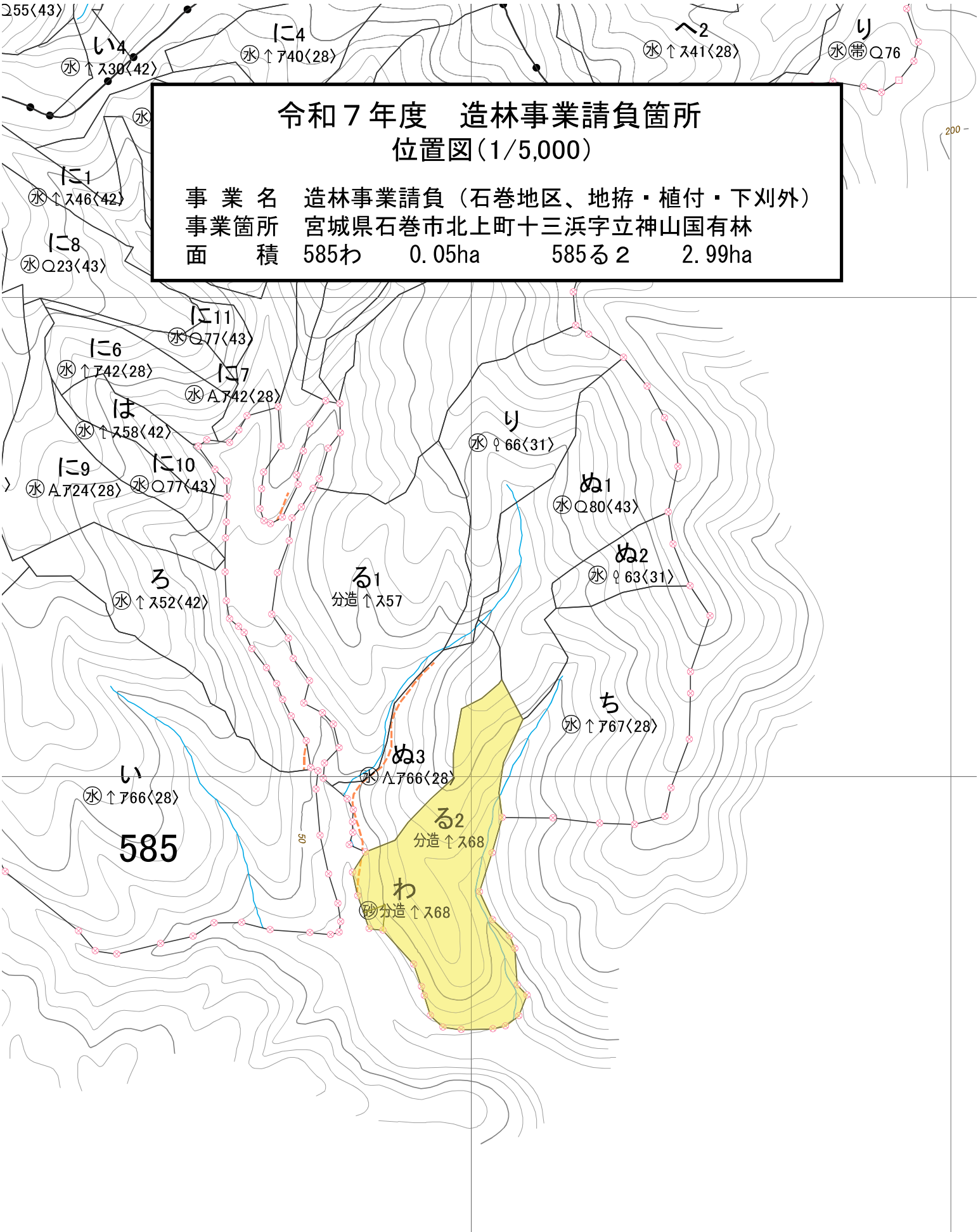

凡例	
地拵・植付・シカ食害対策剤散布	

令和7年度 造林事業請負箇所 位置図(1/5,000)

事業名 造林事業請負(石巻地区、地拵・植付・下刈外)
事業箇所 宮城県石巻市北上町十三浜字立神山国有林
面積 586た 2.51ha

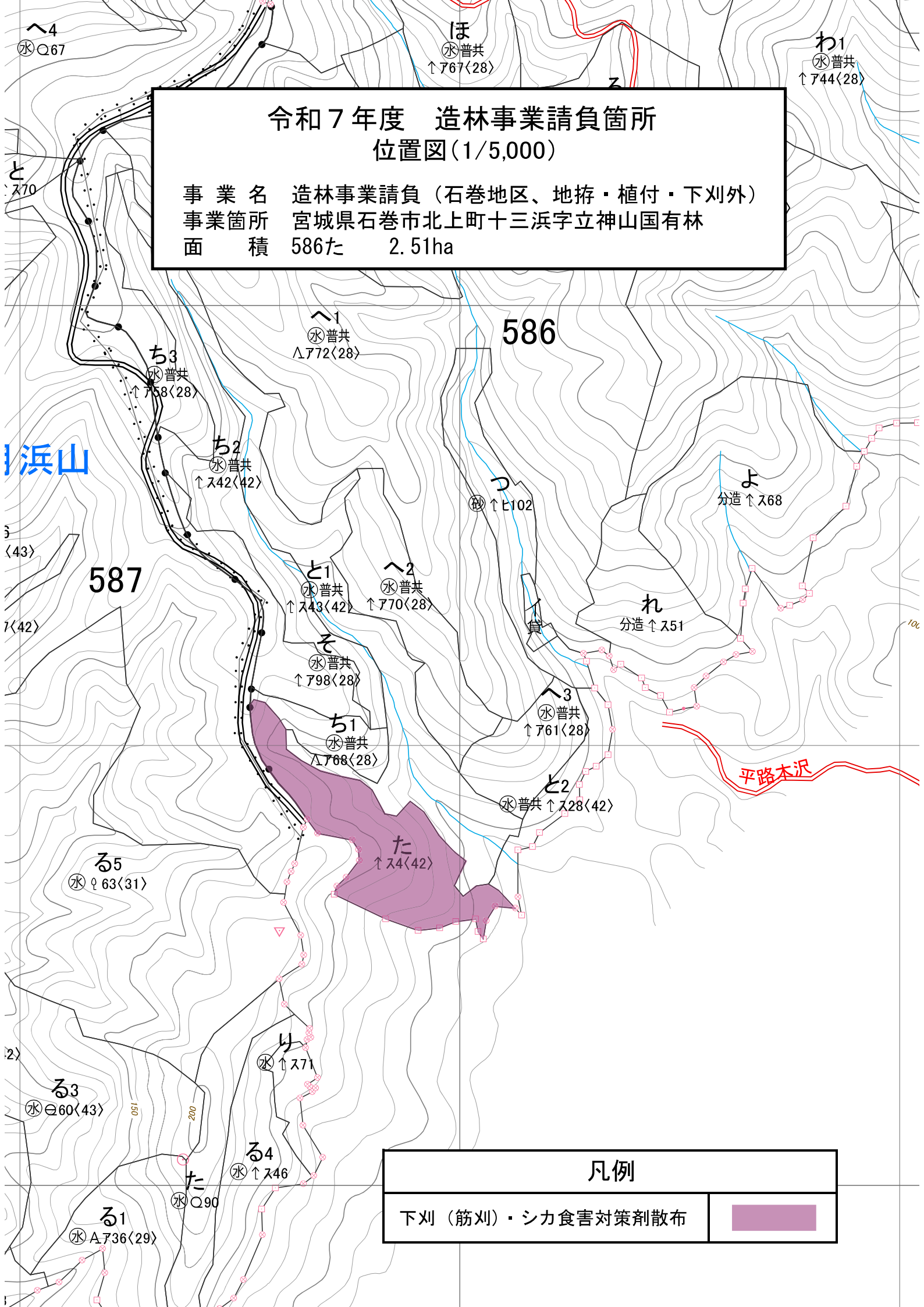

凡例

下刈(筋刈)・シカ食害対策剤散布



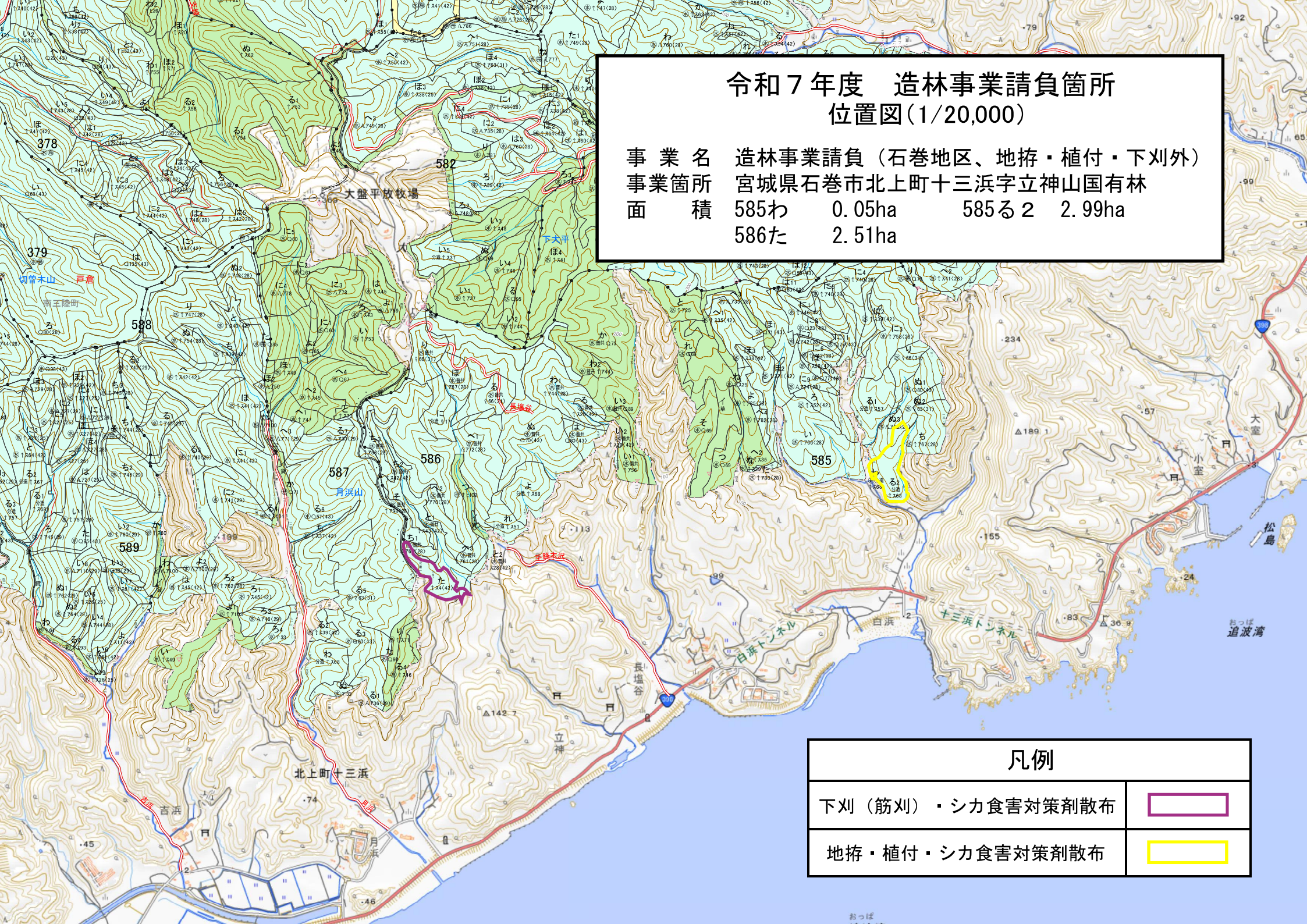

令和7年度 造林事業請負箇所 位置図(1/20,000)

事業名	造林事業請負(石巻地区、地拵・植付・下刈外)		
事業箇所	宮城県石巻市北上町十三浜字立神山国有林		
面積	585わ 0.05ha	585る 2	2.99ha
	586た	2.51ha	



凡例

下刈(筋刈)・シカ食害対策剤散布	
地拵・植付・シカ食害対策剤散布	

令和7年度 造林事業請負箇所 位置図(1/5,000)

事業名 造林事業請負 (石巻地区、地拵・植付・下刈外)
事業箇所 宮城県石巻市北上町女川字翁倉山国有林
面積 595い 6.64ha

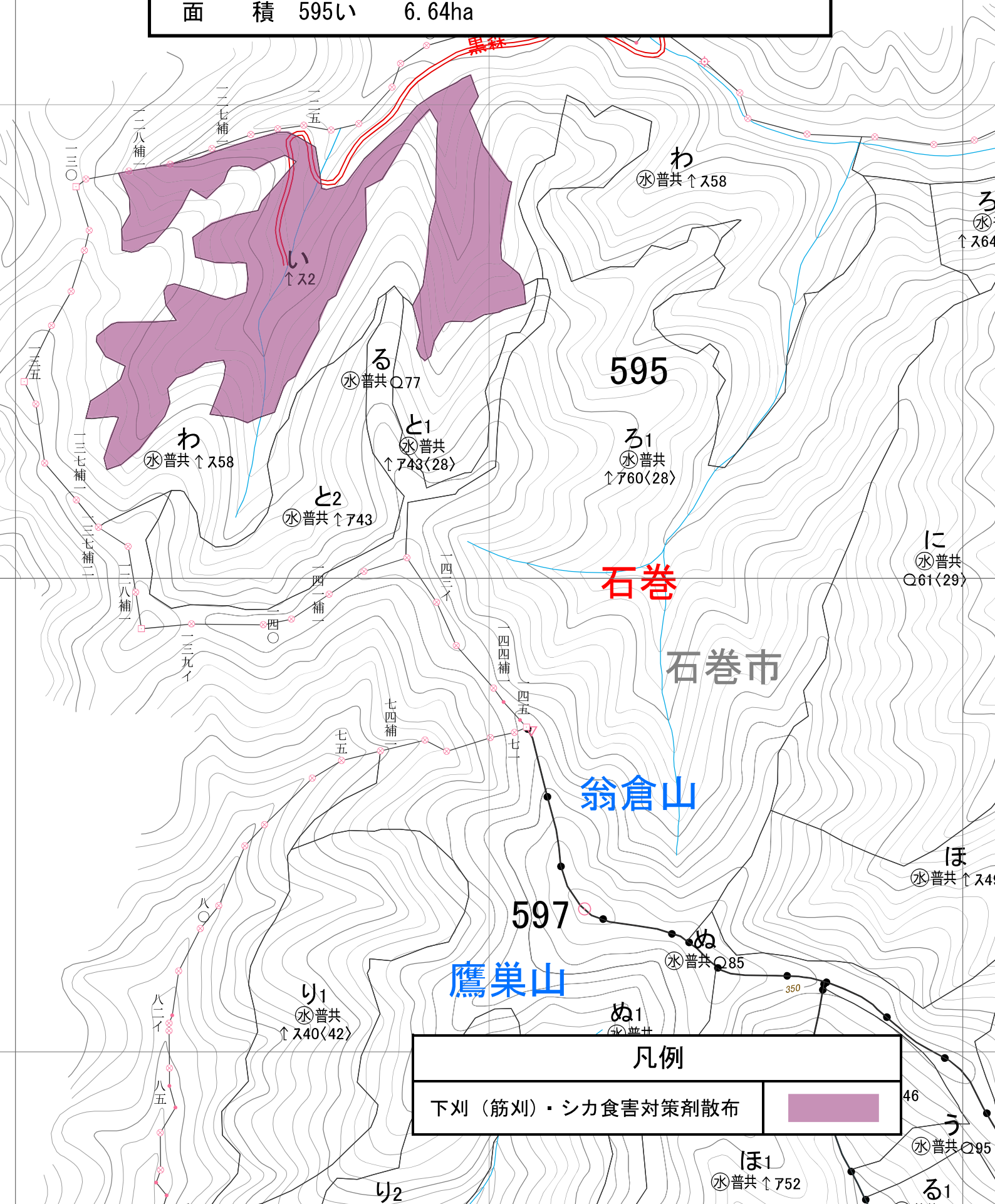

凡例	
下刈 (筋刈)・シカ食害対策剤散布	

令和7年度 造林事業請負箇所 位置図(1/20,000)

事業名 造林事業請負(石巻地区、地拵・植付・下刈外)
事業箇所 宮城県石巻市北上町女川字翁倉山国有林外
面積 595い 6.64ha 597わ1 2.10ha

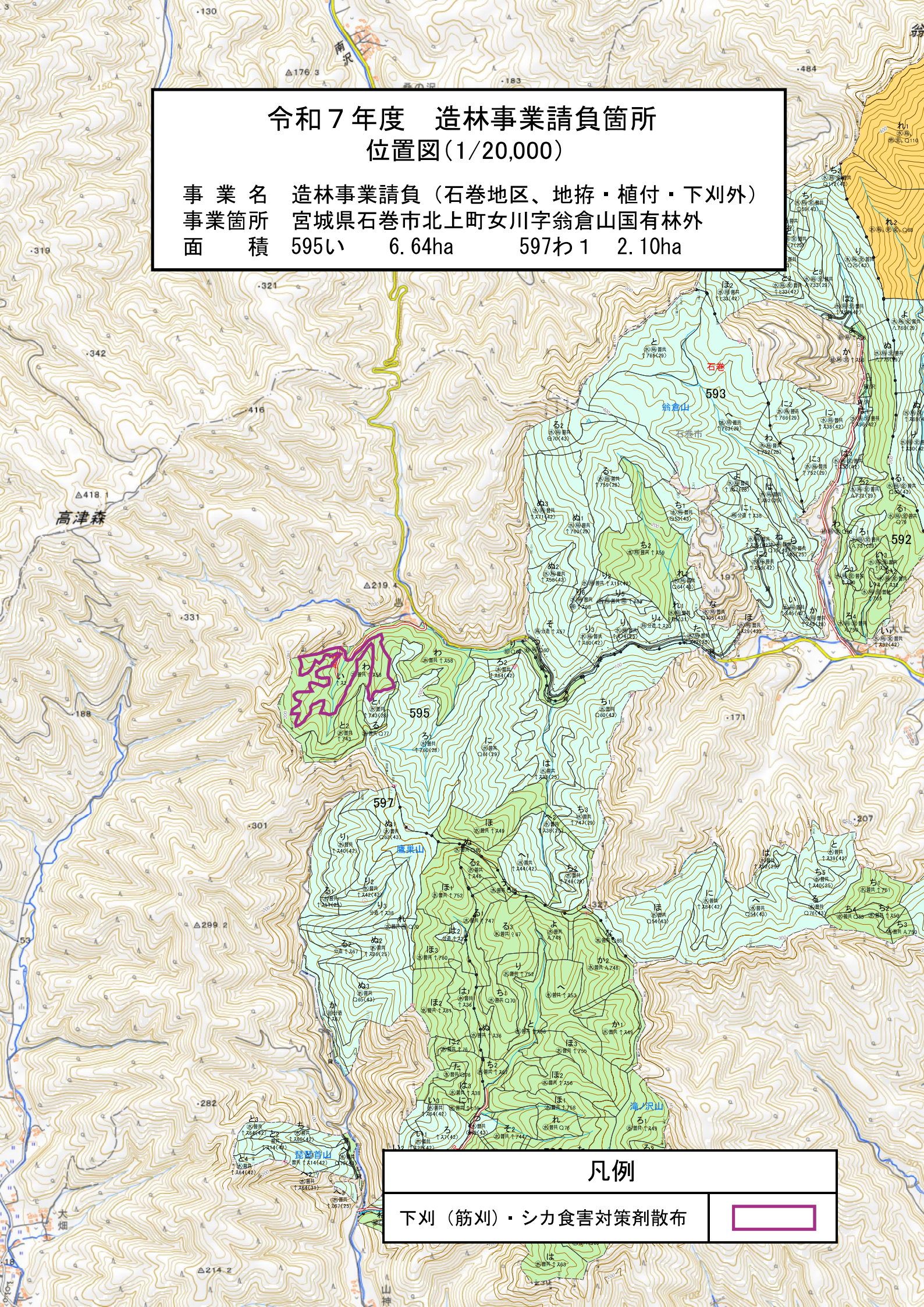

凡例

下刈(筋刈)・シカ食害対策剤散布

