

関東森林管理局 水戸那珂森林計画区  
茨城森林管理署 基本図 16 (全30)

第IX公共座標

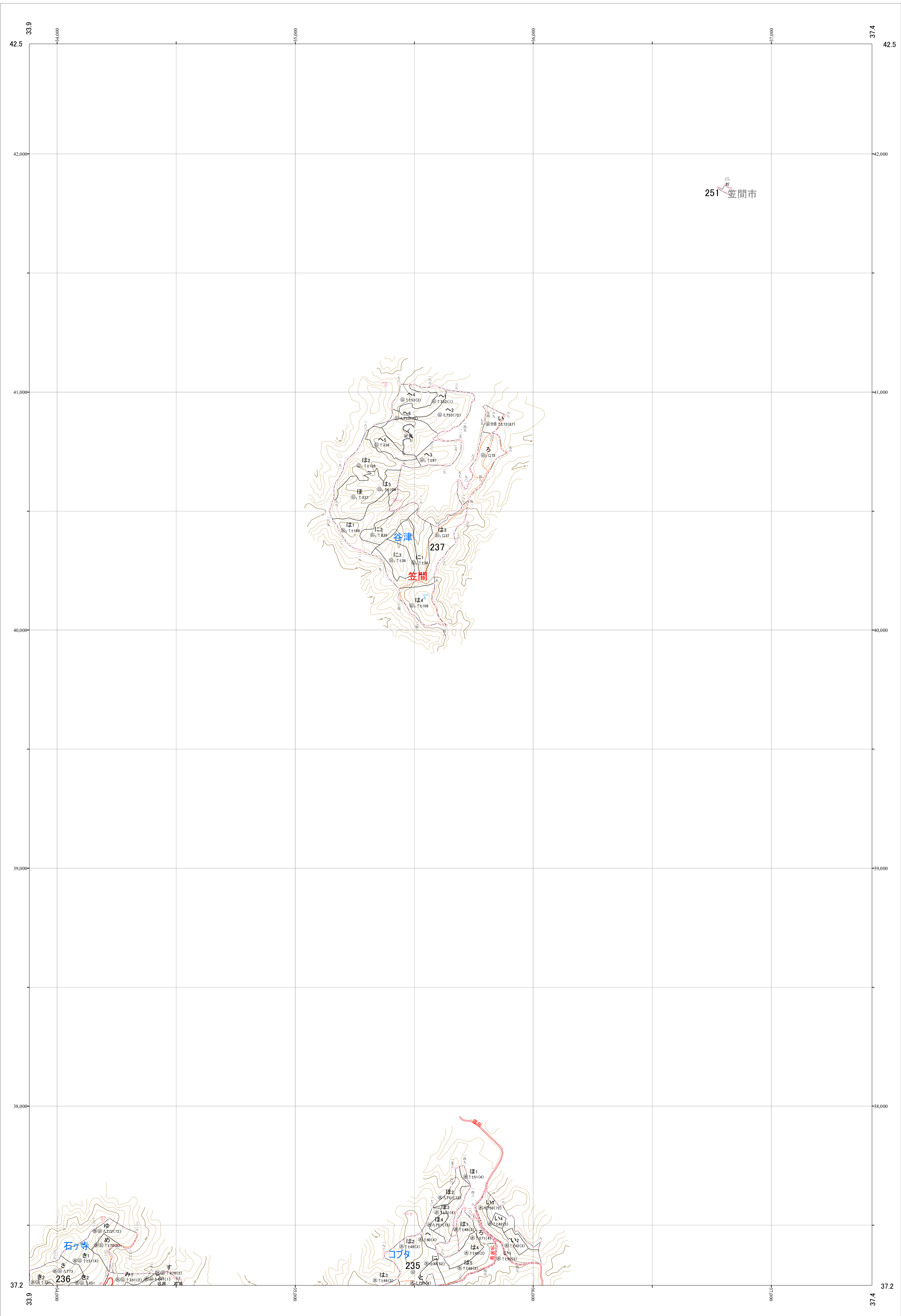
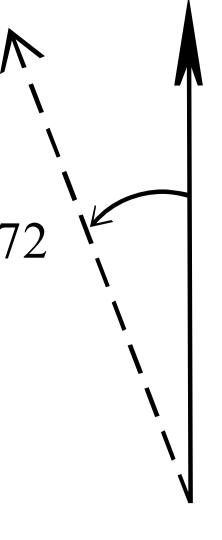

水戸那珂 16  
林班番号: 0237

林班番号: 0237

水戸那珂 16

関東森林管理局 茨城森林管理署

令和六年度 第七次樹立

1:5,000

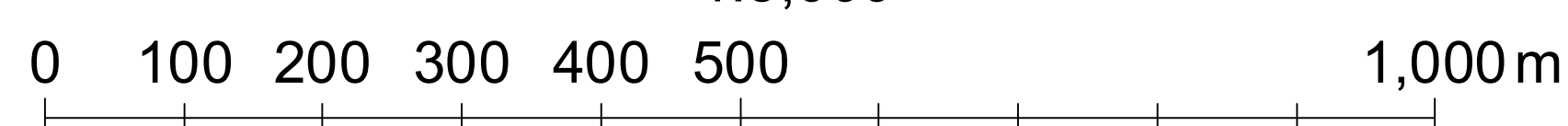

関東森林管理局 水戸那珂森林計画区  
茨城森林管理署 基本図 17 (全30)

第区公共座標

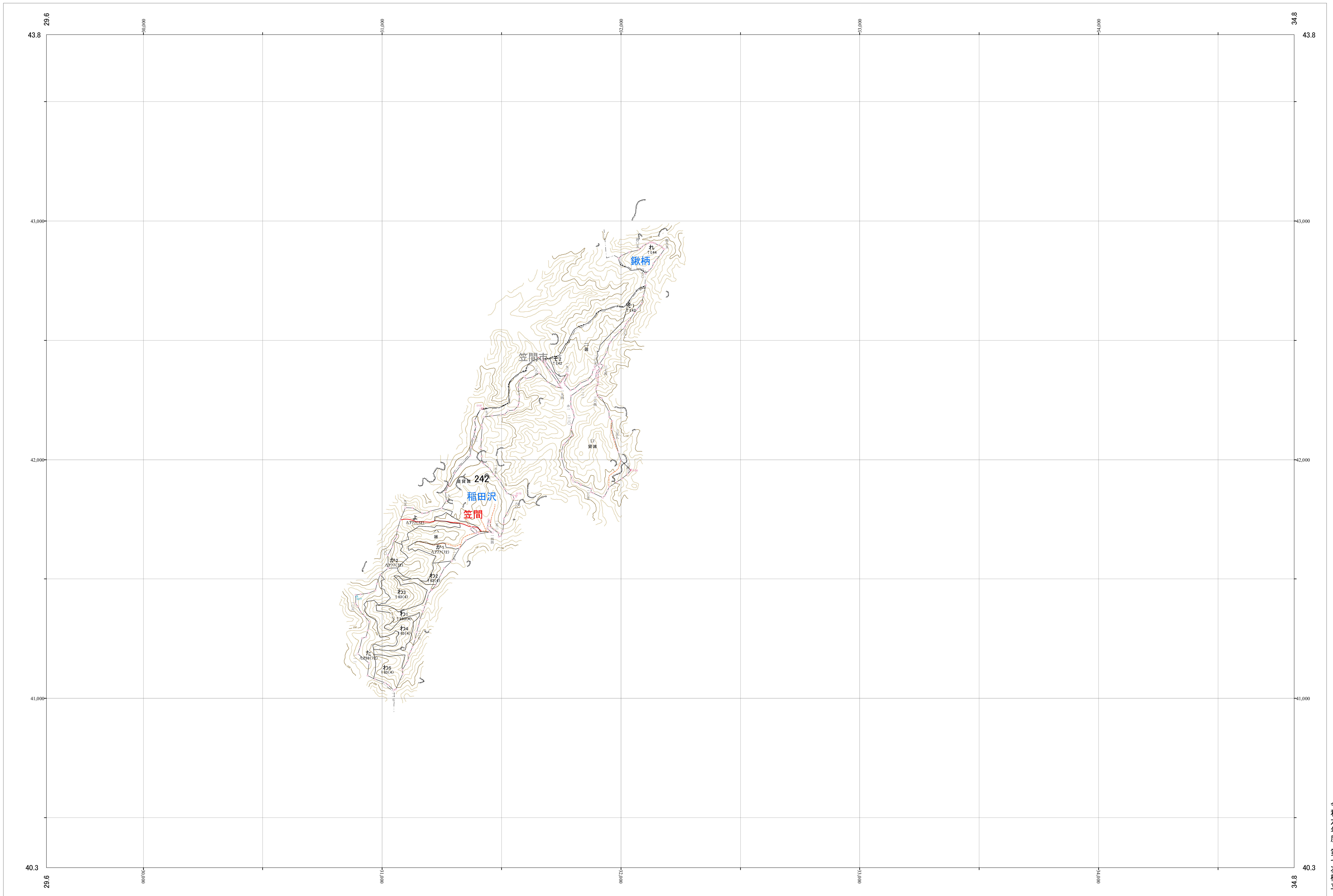
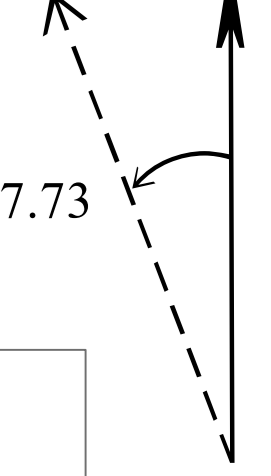

水戸那珂 17

林班番号: 0242

令和六年度 第七次樹立

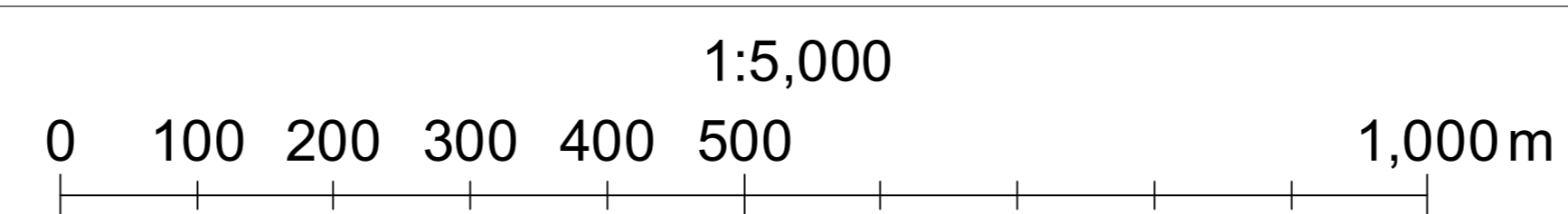

林班番号: 0242

水戸那珂 17

関東森林管理局 茨城森林管理署



関東森林管理局 水戸那珂森林計画区  
茨城森林管理署 基本図 18 (全30)

第IX公共座標

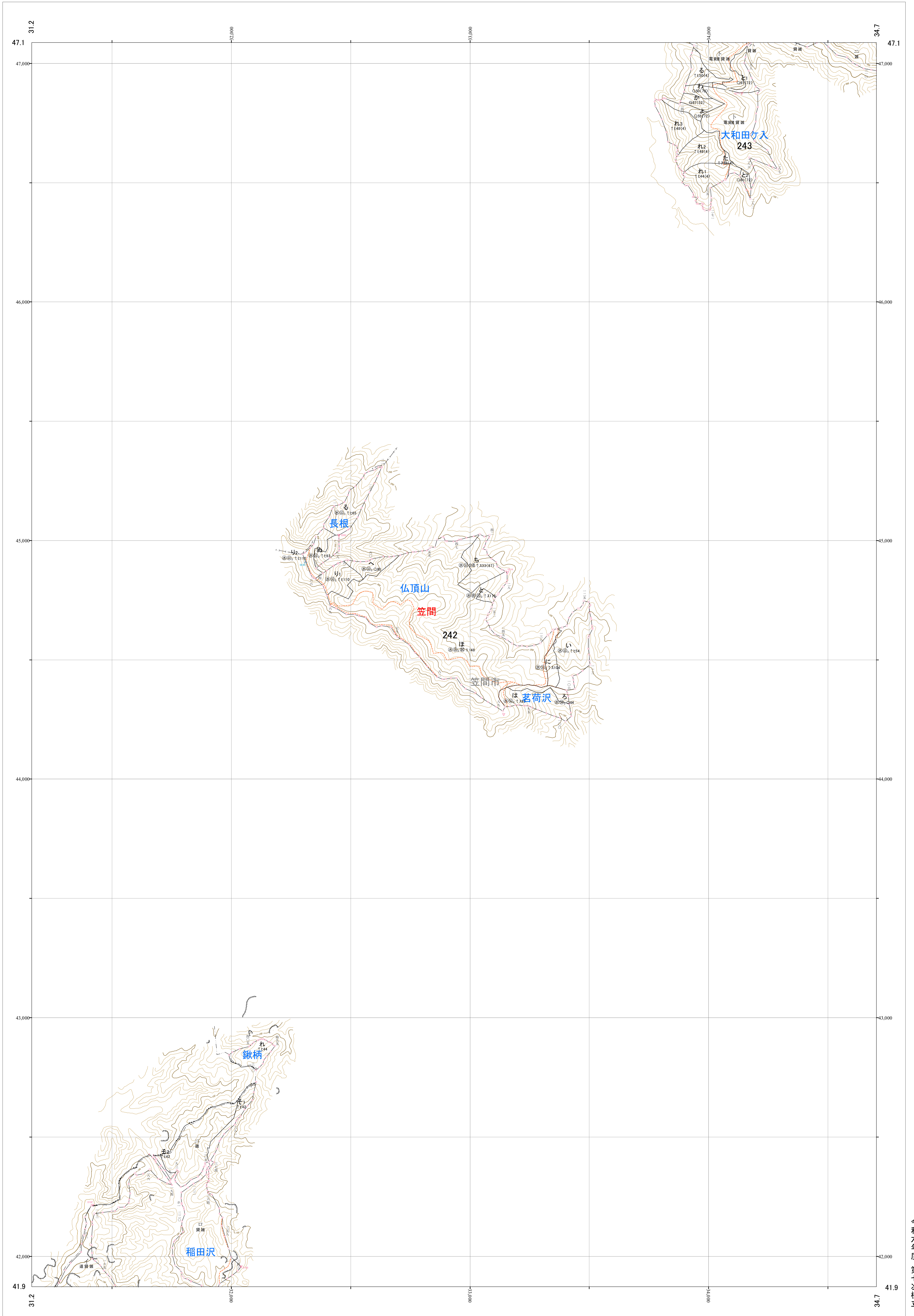
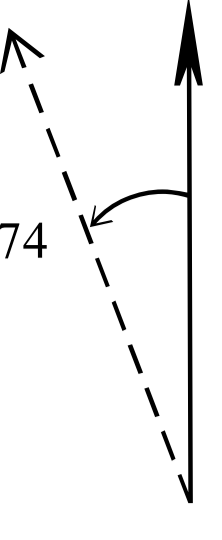

水戸那珂 18  
林班番号: 0242

林班番号: 0242

水戸那珂 18

関東森林管理局 茨城森林管理署

令和六年度 第七次樹立

1:5,000

0 100 200 300 400 500 1,000m



関東森林管理局 水戸那珂森林計画区  
茨城森林管理署 基本図 19 (全30)

第Ⅸ区公共座標

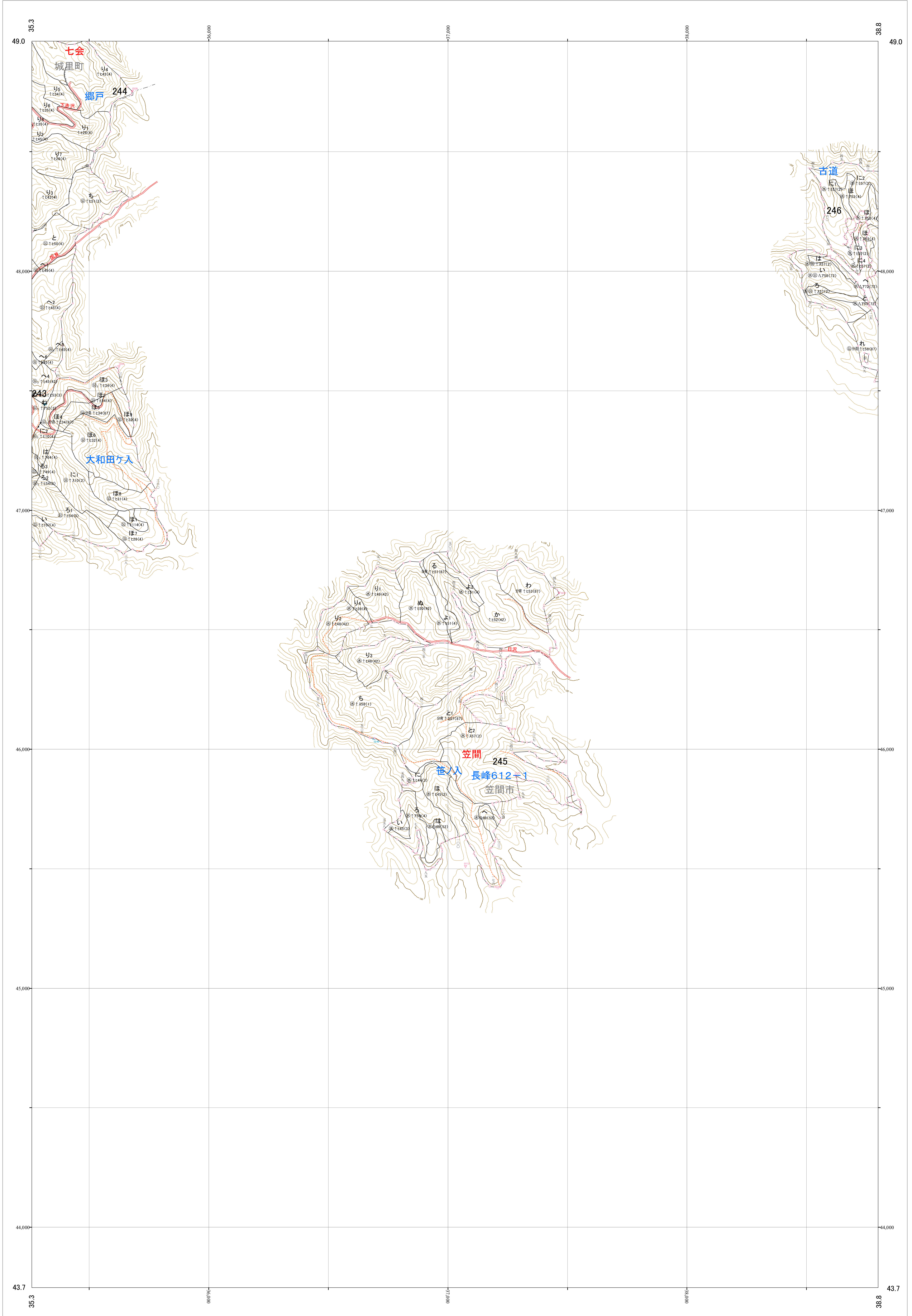
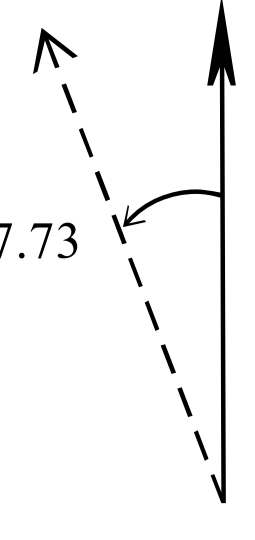

水戸那珂 19  
林班番号: 0245

林班番号: 0245

水戸那珂 19

関東森林管理局 茨城森林管理署

令和六年度 第七次樹立

1:5,000

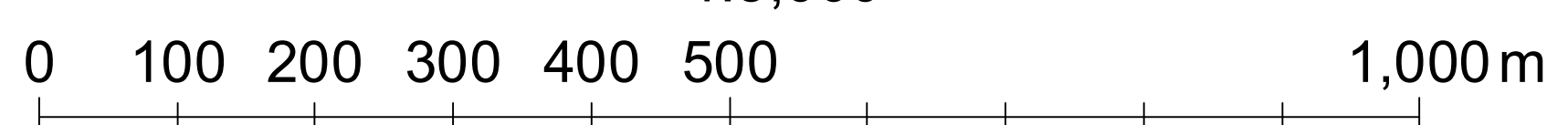



関東森林管理局 水戸那珂森林計画区  
茨城森林管理署 基本図 20 (全30)

第IX公共座標

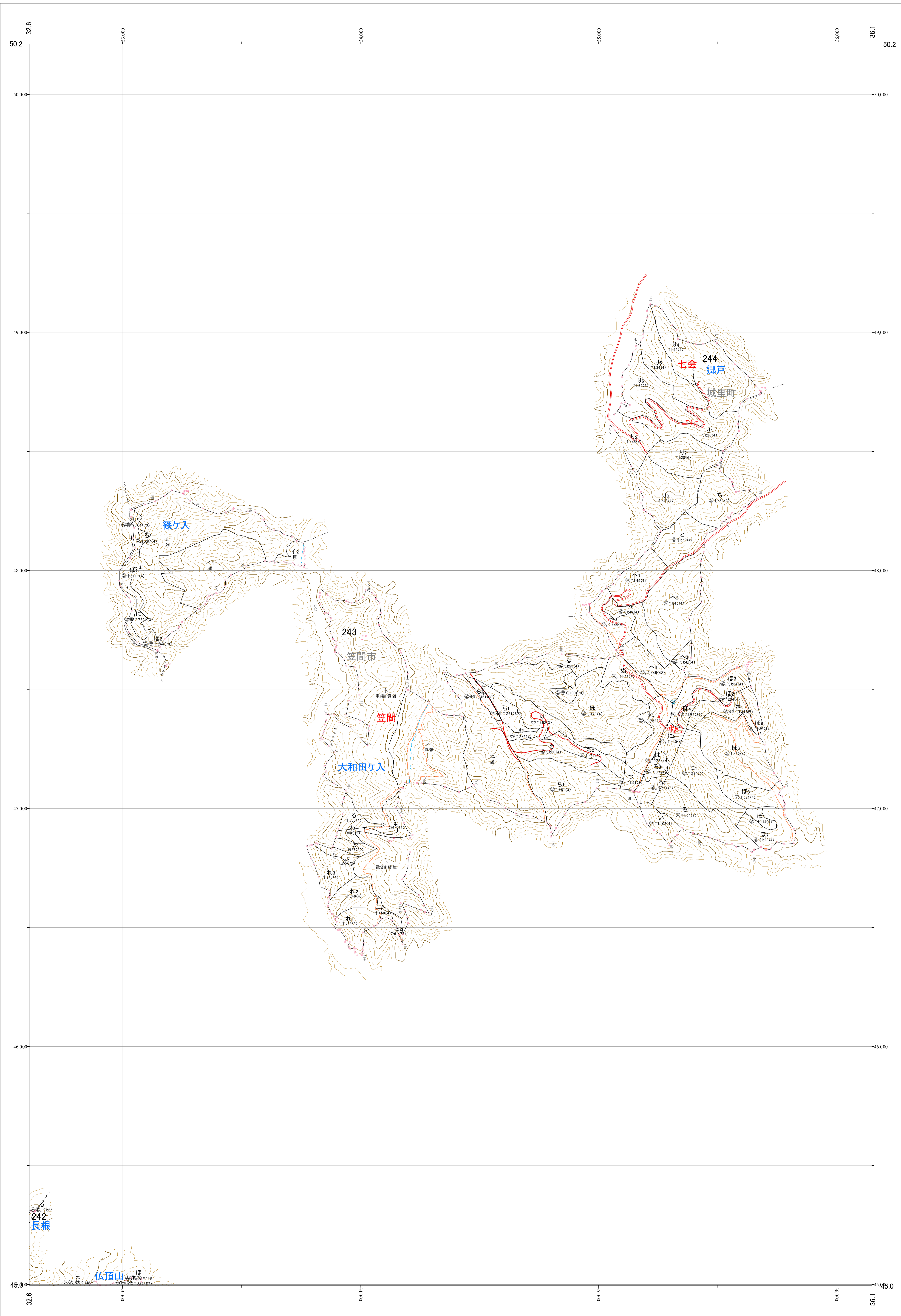
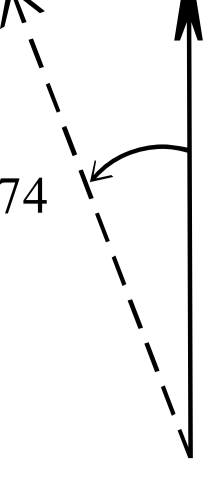

水戸那珂 20

林班番号: 0243~0244

令和六年度 第七次樹立

林班番号: 0243~0244

水戸那珂 20

関東森林管理局 茨城森林管理署

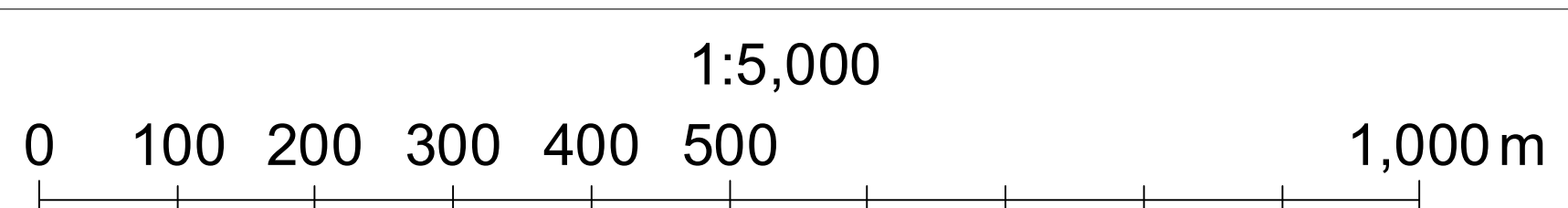



関東森林管理局 水戸那珂森林計画区  
茨城森林管理署 基本図 21 (全30)

第区公共座標

7.73

水戸那珂 21

林班番号: 0246~0248

令和六年度 第七次樹立

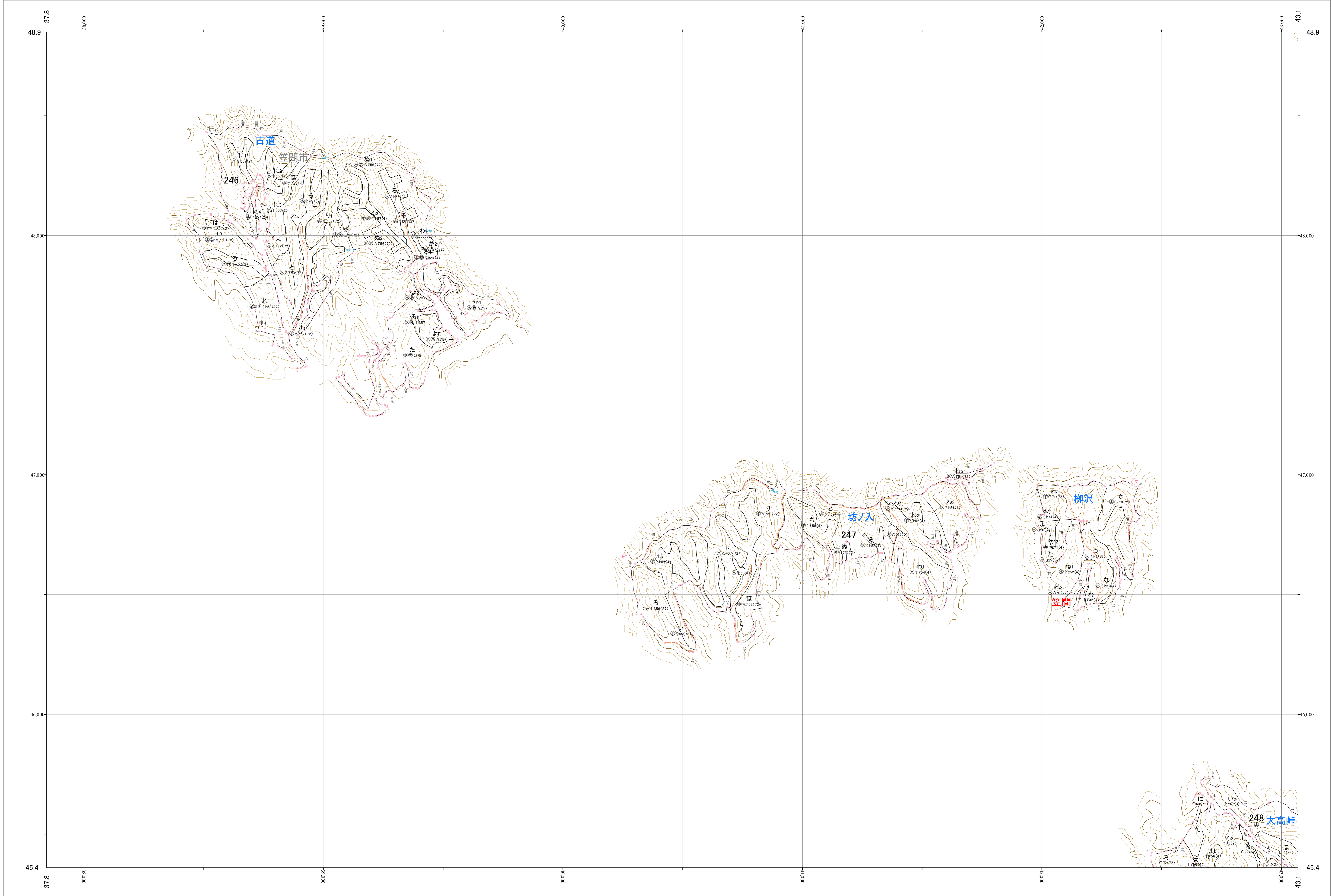

林班番号: 0246~0248

水戸那珂 21

関東森林管理局 茨城森林管理署



関東森林管理局 水戸那珂森林計画区  
茨城森林管理署 基本図 22 (全30)

第区公共座標

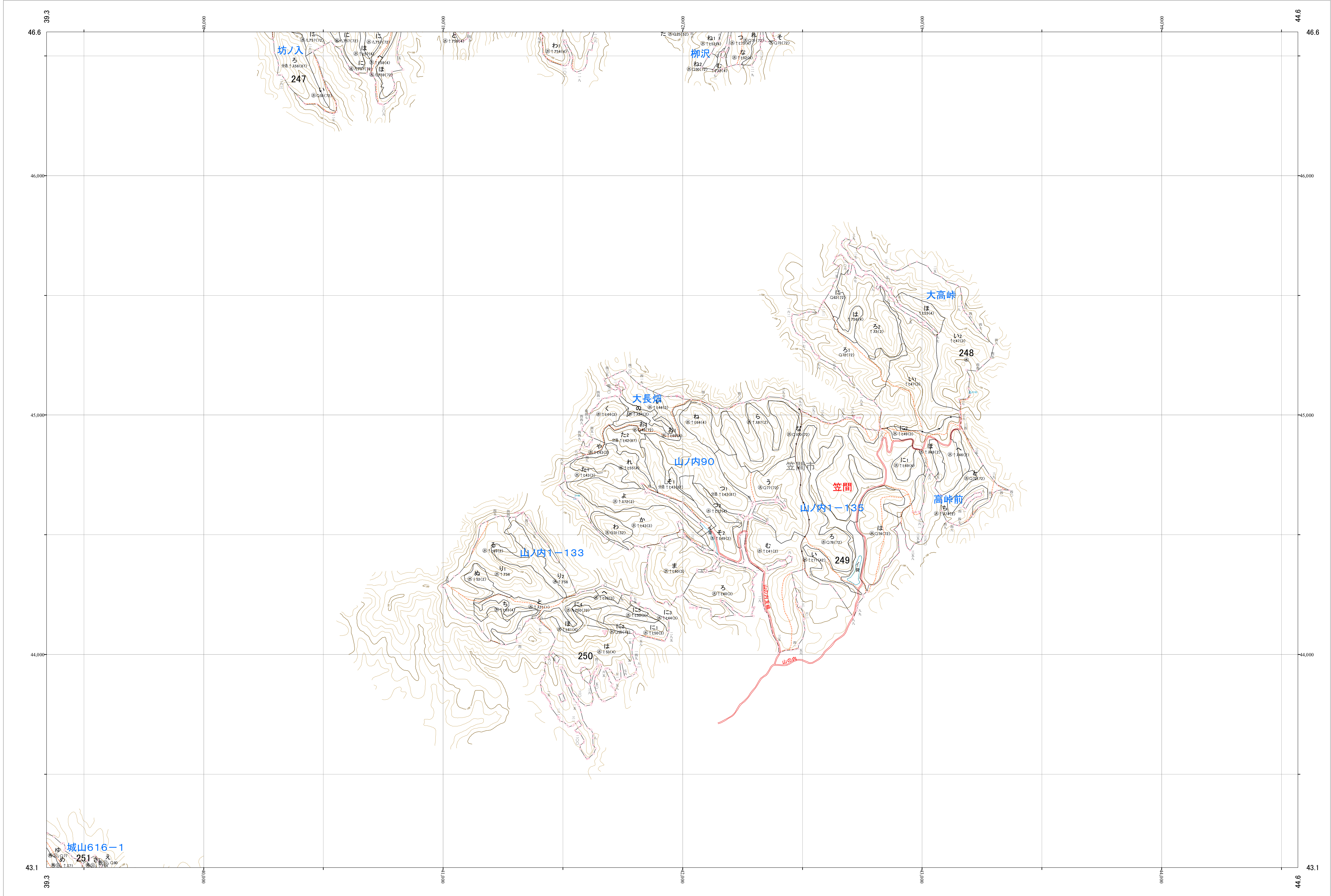
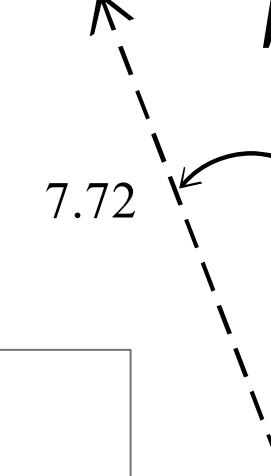

水戸那珂 22

林班番号: 0247~0250

令和六年度 第七次樹立

林班番号: 0247~0250

水戸那珂 22

関東森林管理局 茨城森林管理署

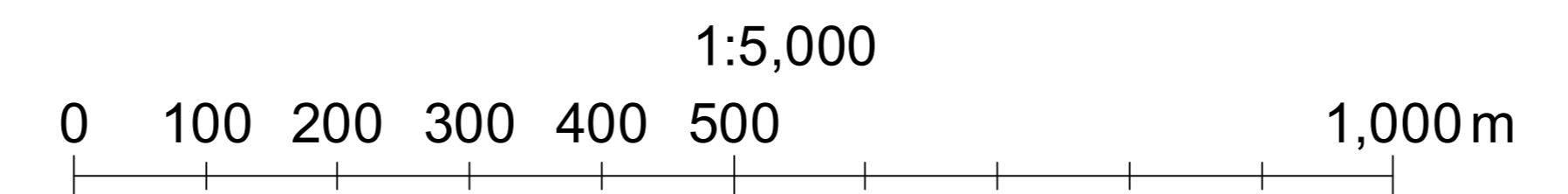



関東森林管理局 水戸那珂森林計画区  
茨城森林管理署 基本図 23 (全30)

第IX公共座標

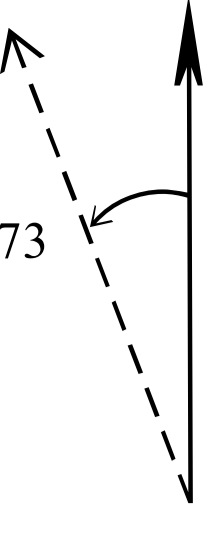

水戸那珂 23  
林班番号: 0251

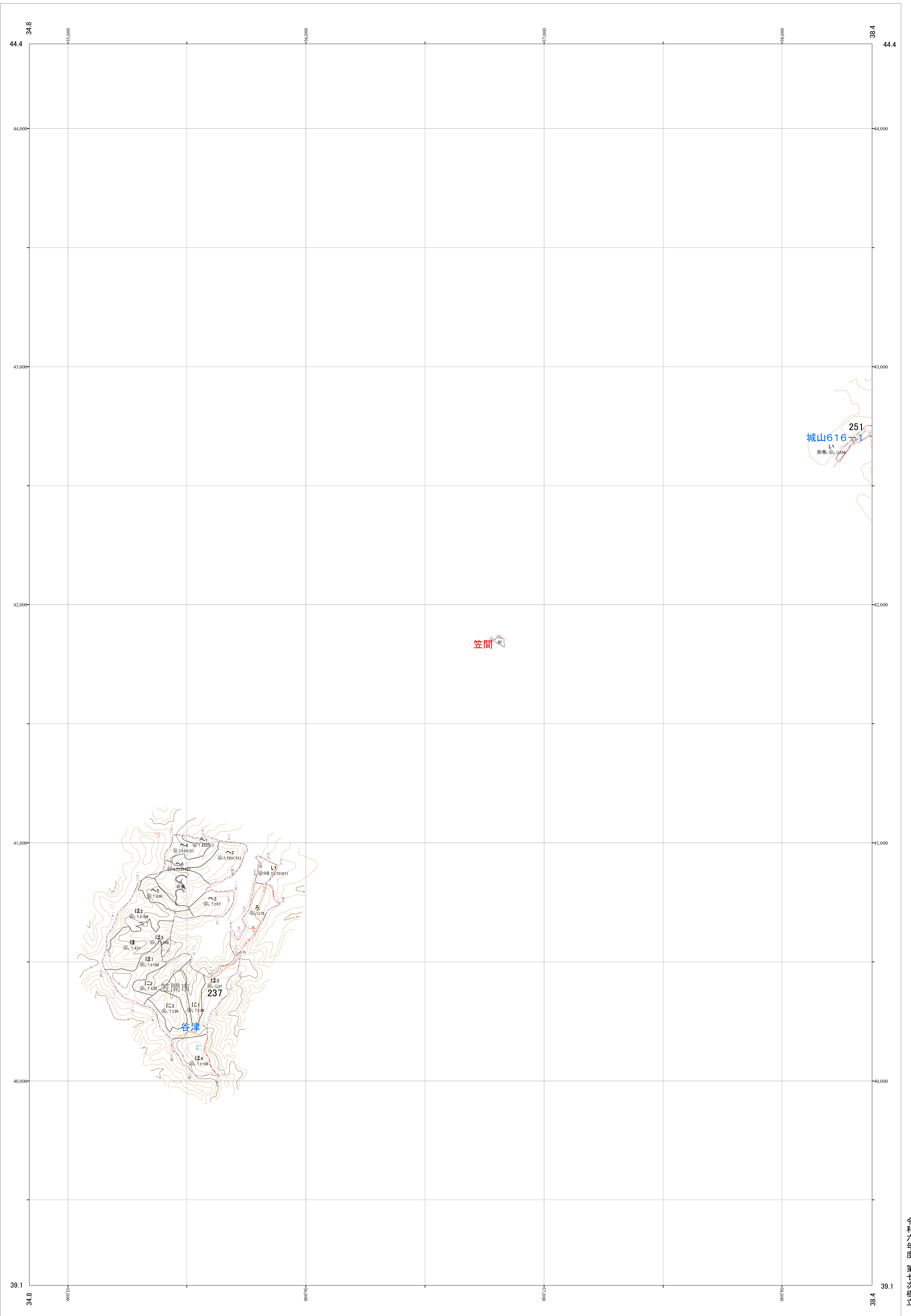

林班番号: 0251

水戸那珂 23

関東森林管理局 茨城森林管理署

令和六年度 第七次樹立

1:5,000

0 100 200 300 400 500 1,000m



関東森林管理局 水戸那珂森林計画区  
茨城森林管理署 基本図 24 (全30)

第Ⅸ区公共座標

7.71

水戸那珂 24

林班番号: 0250~0254

令和六年度 第七次樹立

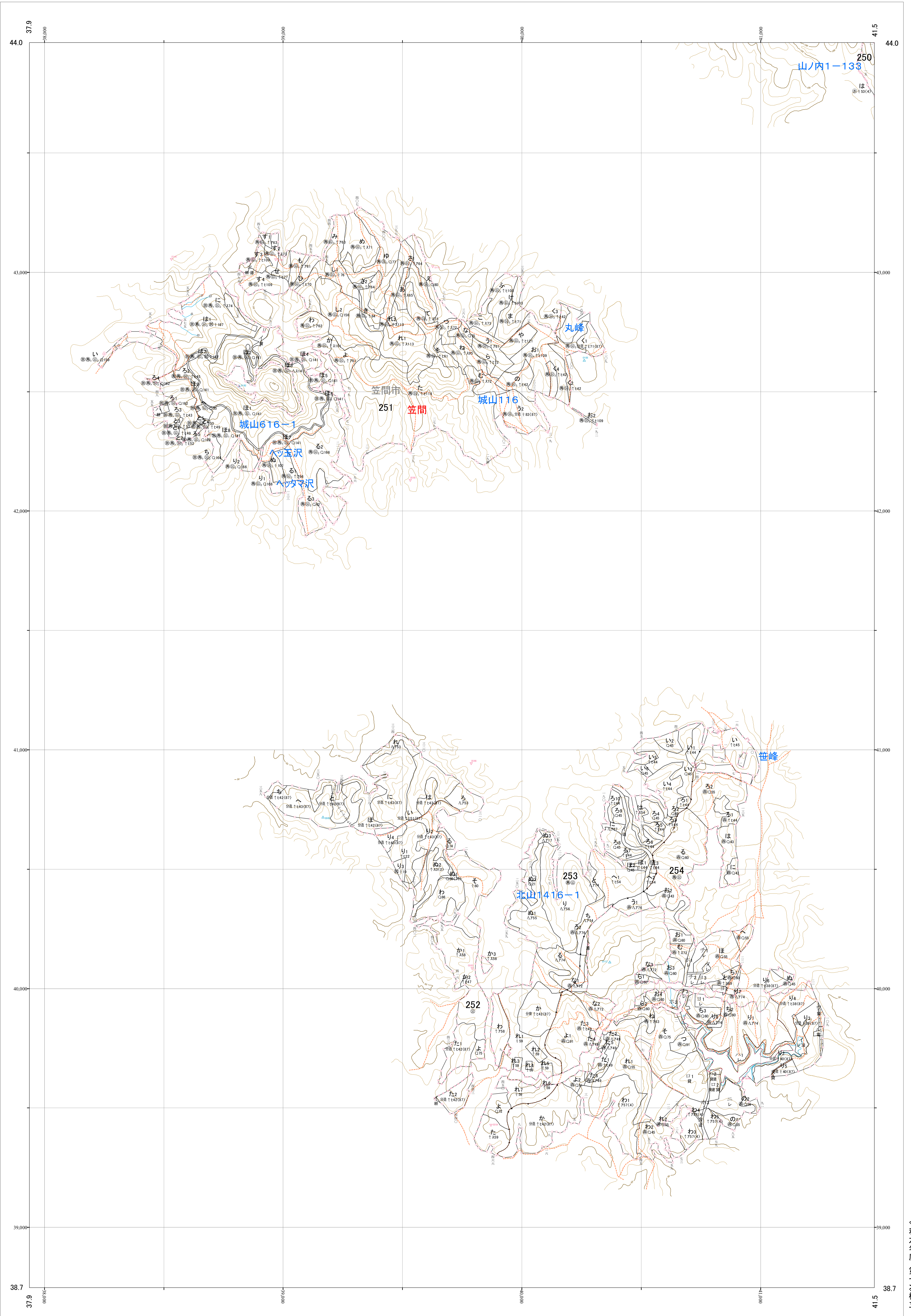

林班番号: 0250~0254

水戸那珂 24

関東森林管理局 茨城森林管理署

1:5,000

0 100 200 300 400 500 1,000m







関東森林管理局 水戸那珂森林計画区  
茨城森林管理署 基本図 26 (全30)

第区公共座標

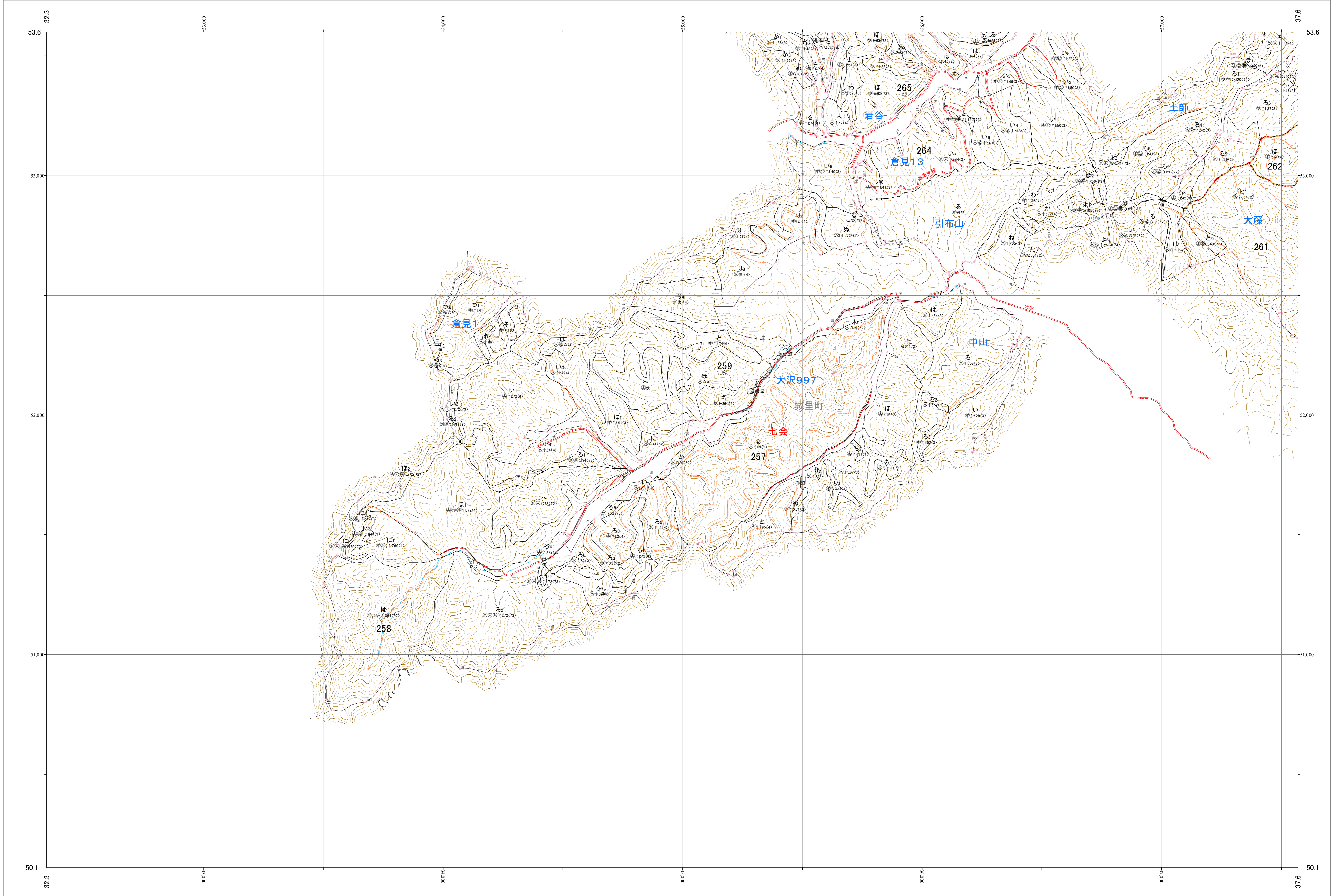
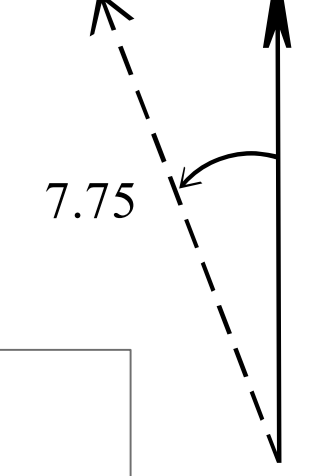

水戸那珂 26

林班番号: 0257~0259・0261~0264~0265

令和六年度 第七次樹立

林班番号: 0257~0259・0261~0264~0265

水戸那珂 26

関東森林管理局 茨城森林管理署



関東森林管理局 水戸那珂森林計画区  
茨城森林管理署 基本図 27 (全30)

第区公共座標

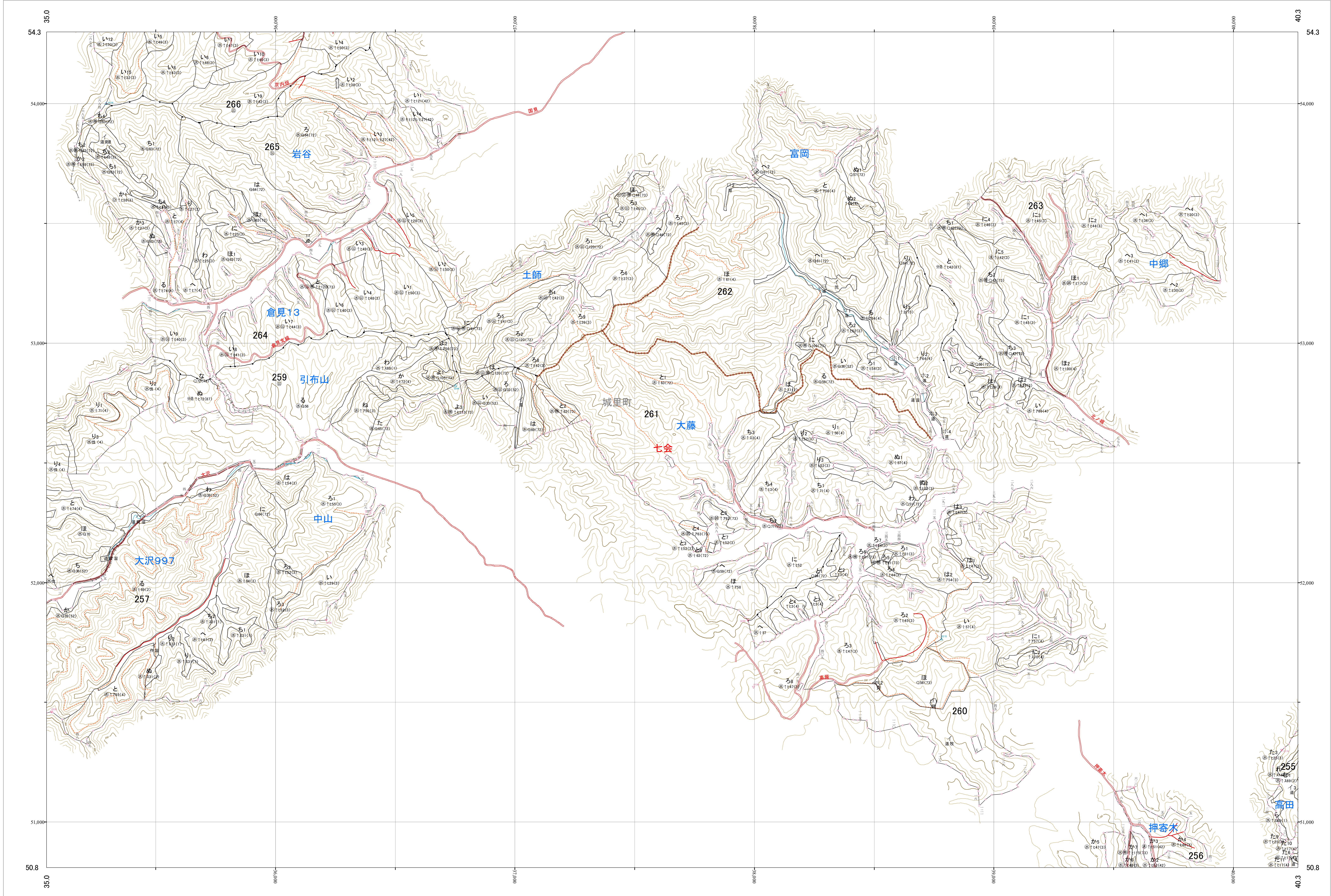
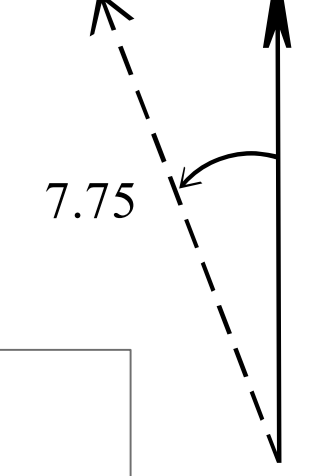

水戸那珂 27

林班番号: 0255~0266

令和六年度  
第七次樹立

林班番号: 0255~0266

水戸那珂 27

関東森林管理局 茨城森林管理署



関東森林管理局 水戸那珂森林計画区  
茨城森林管理署 基本図 28 (全30)

第Ⅹ区公共座標

7.75

水戸那珂 28

林班番号: 0259・0261~0271

令和六年度 第七次樹立

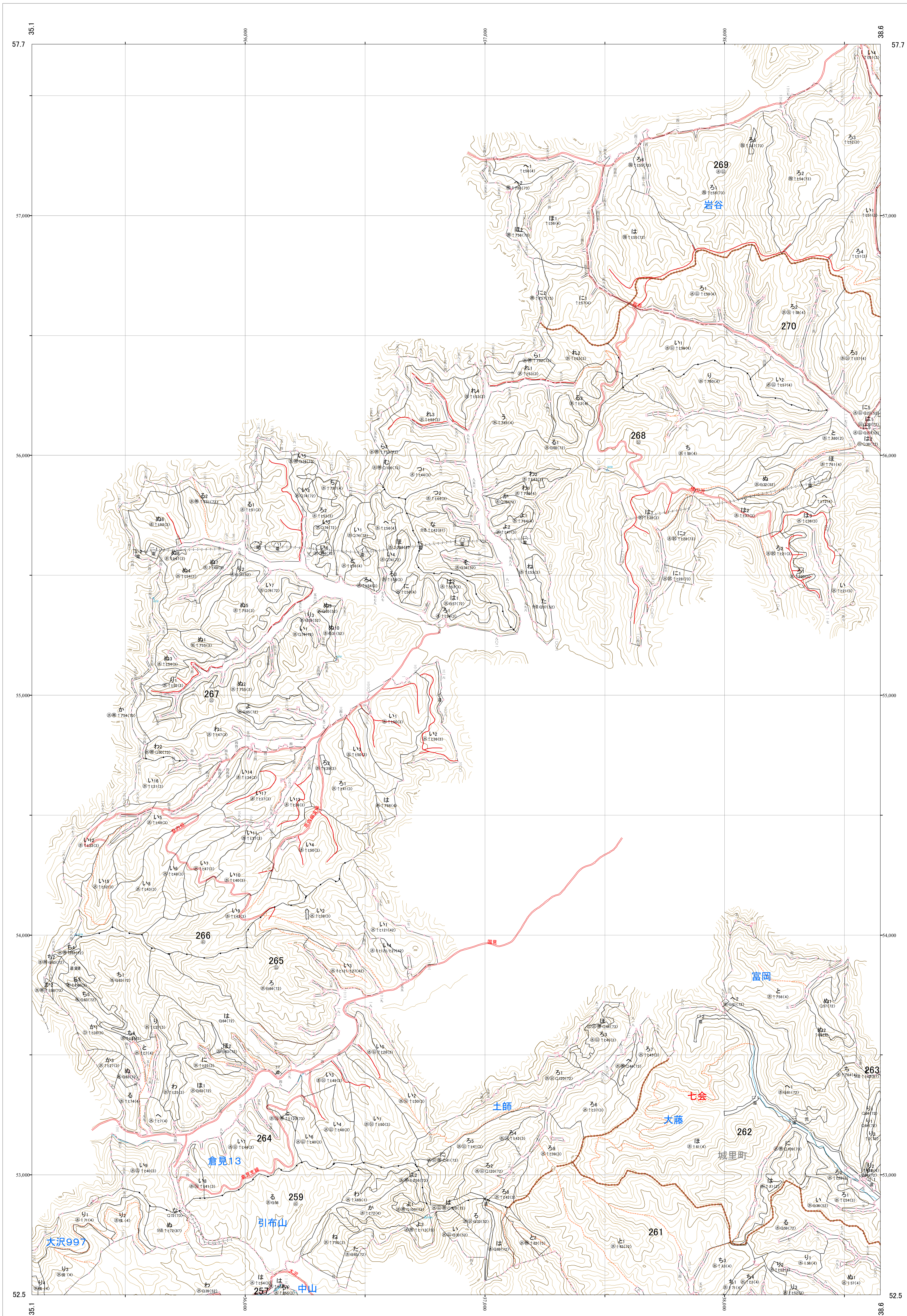

林班番号: 0259・0261~0271

水戸那珂 28

関東森林管理局 茨城森林管理署

1:5,000

0 100 200 300 400 500 1,000m



関東森林管理局 水戸那珂森林計画区  
茨城森林管理署 基本図 29 (全30)

第区公共座標

水戸那珂 29

林班番号: 0022~0023-0025-0038-0268~0273

令和六年度 第七次樹立

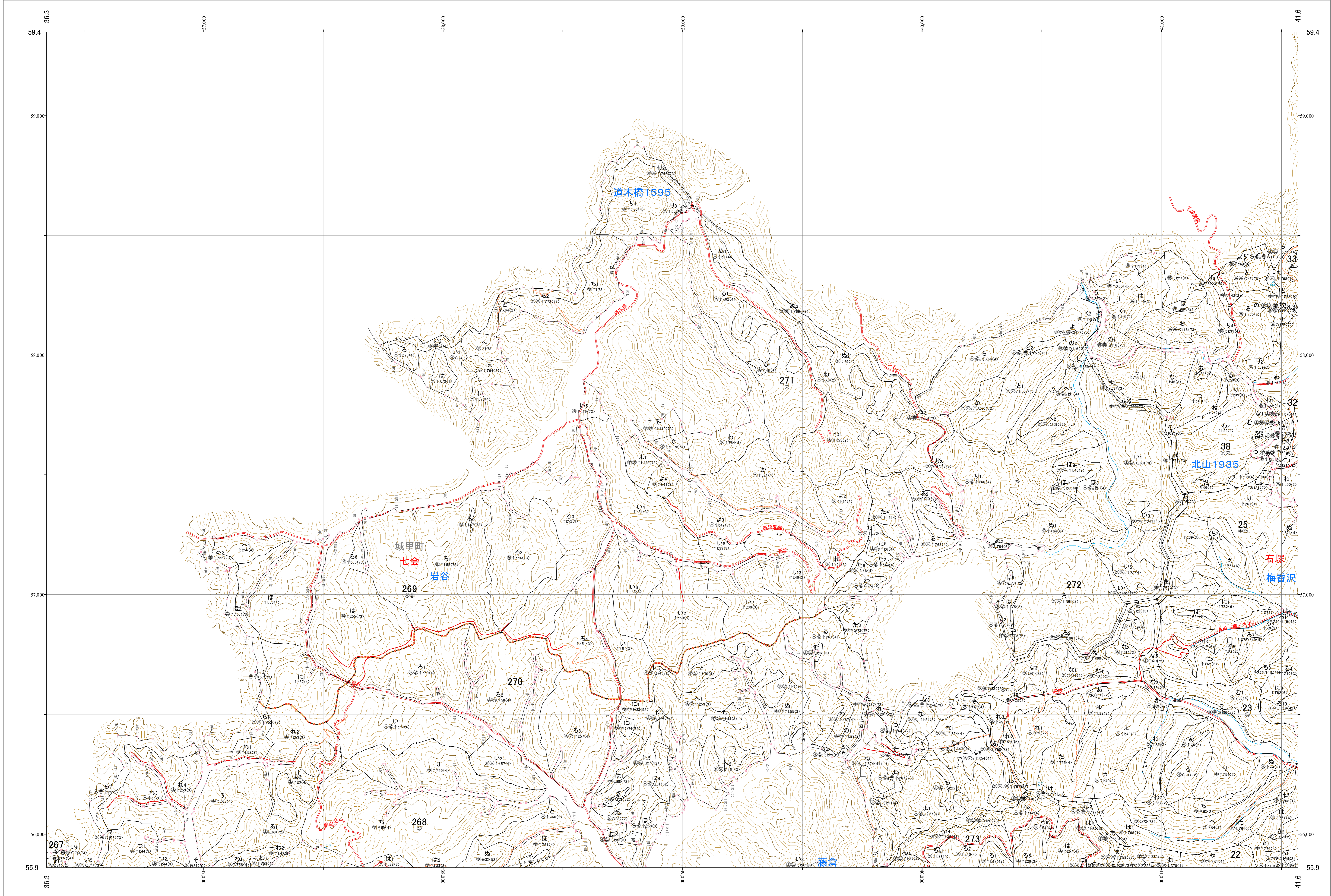

1:5,000

0 100 200 300 400 500 1,000m

林班番号: 0022~0023-0025-0038-0268~0273

水戸那珂 29

関東森林管理局 茨城森林管理署



関東森林管理局 水戸那珂森林計画区  
茨城森林管理署 基本図 30 (全30)

第区公共座標

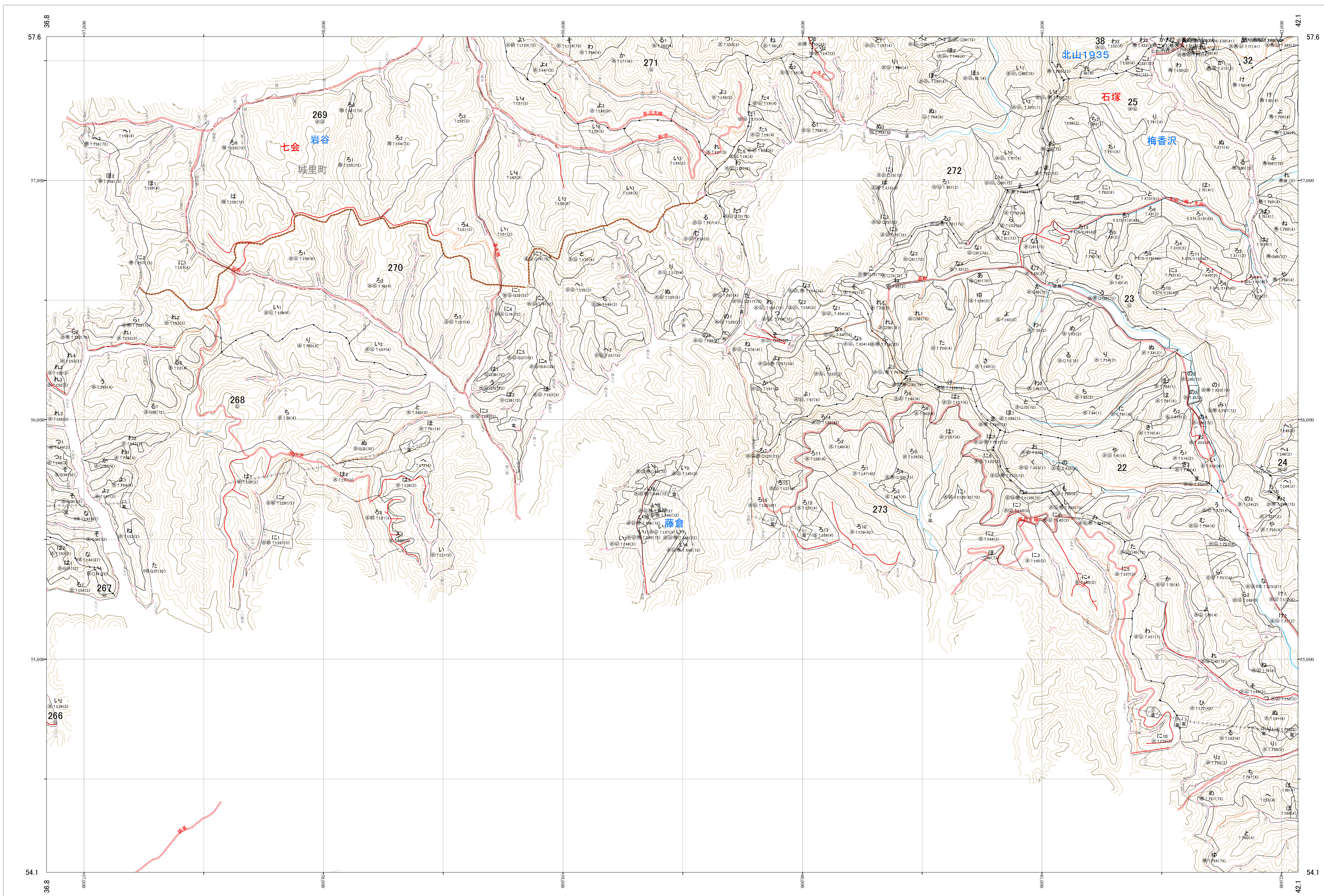
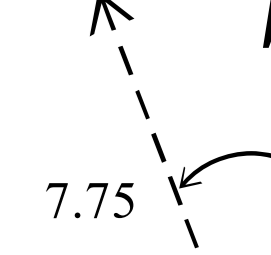

水戸那珂 30

林班番号: 0022~0023・0025・0268~0273

令和六年度 第七次樹立

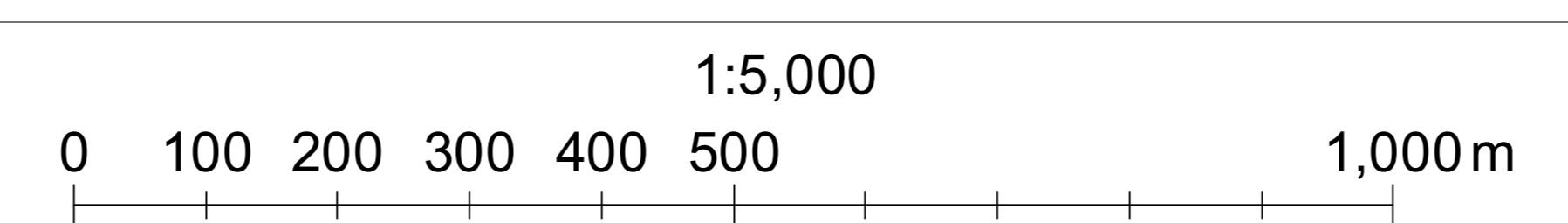

林班番号: 0022~0023・0025・0268~0273

水戸那珂 30

関東森林管理局 茨城森林管理署