

関東森林管理局 阿武隈川森林計画区  
福島森林管理署 基本図 131 (全232)

第区公共座標

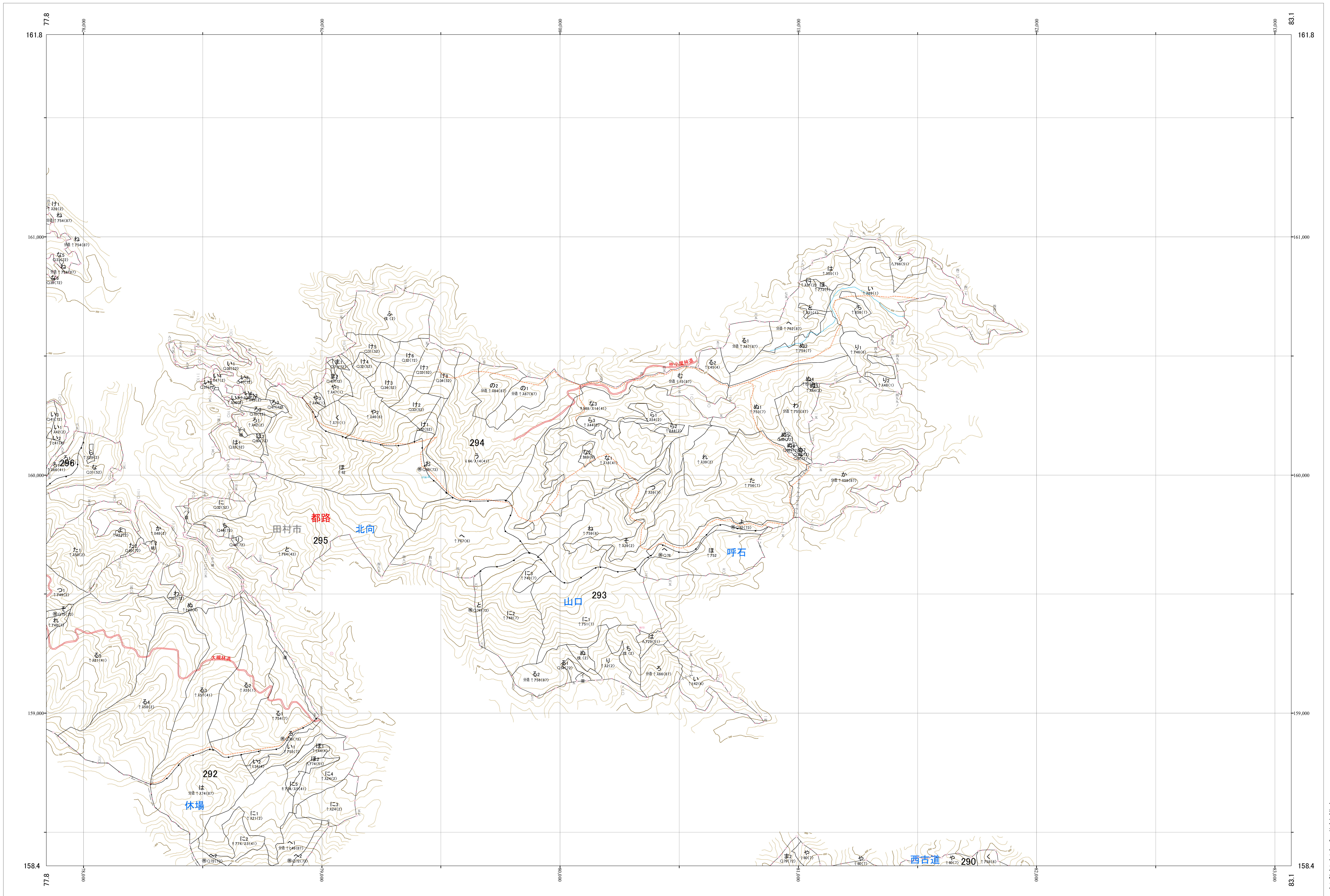
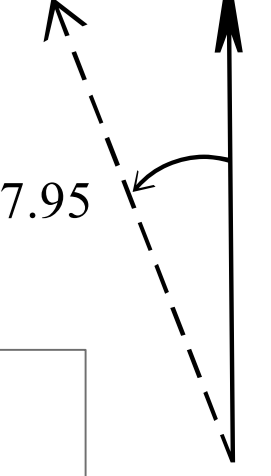

林班番号: 0292~0295

阿武隈川 131

関東森林管理局 福島森林管理署

阿武隈川 131

林班番号: 0292~0295

令和六年度 第七次樹立

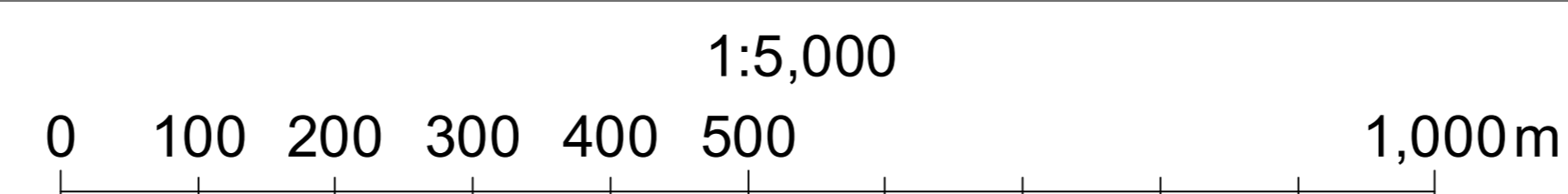

関東森林管理局 阿武隈川森林計画区  
福島森林管理署 基本図 132 (全232)

第区公共座標

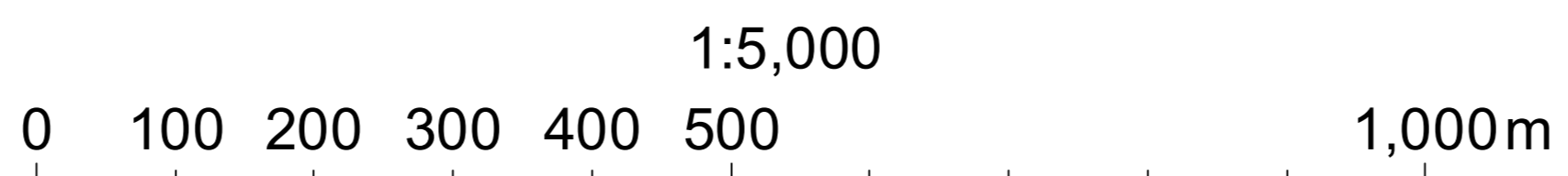
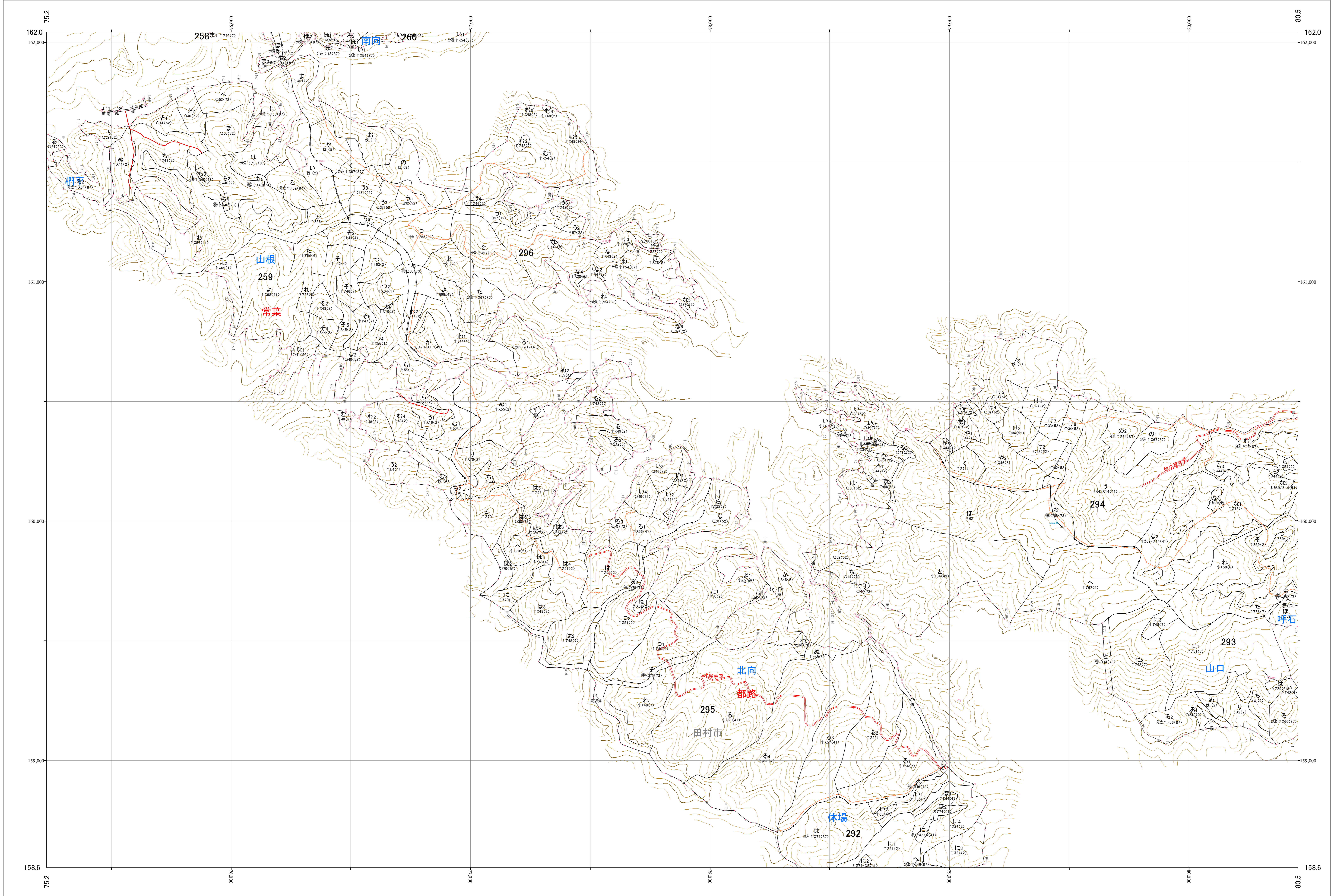
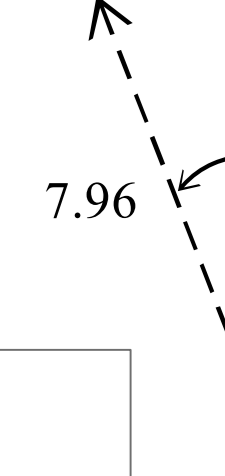

林班番号: 0258~0260・0292~0296

関東森林管理局 福島森林管理署  
阿武隈川 132

阿武隈川 132

林班番号: 0258~0260・0292~0296

令和六年度 第七次樹立

関東森林管理局 阿武隈川森林計画区  
福島森林管理署 基本図 133 (全232)

第区公共座標

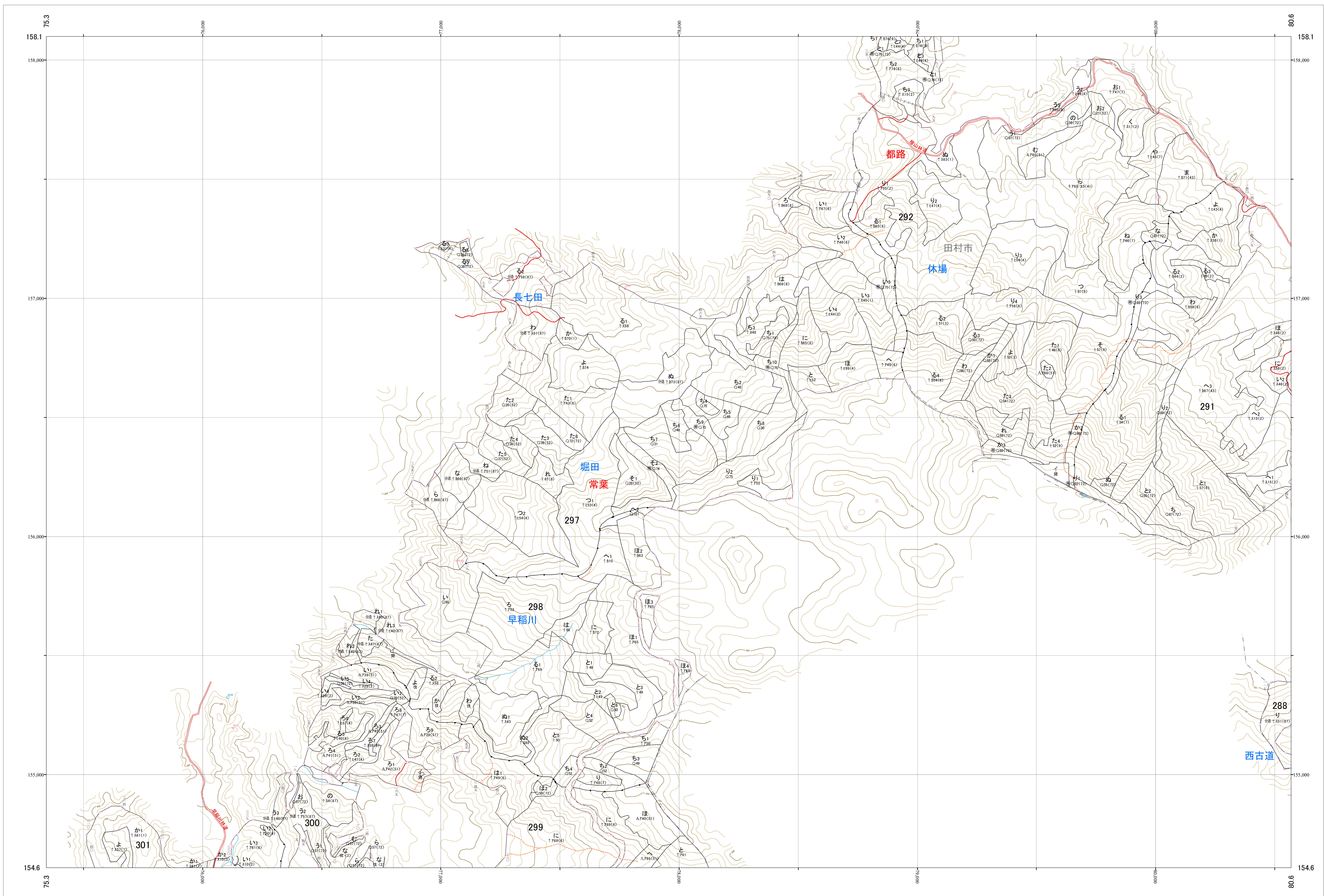
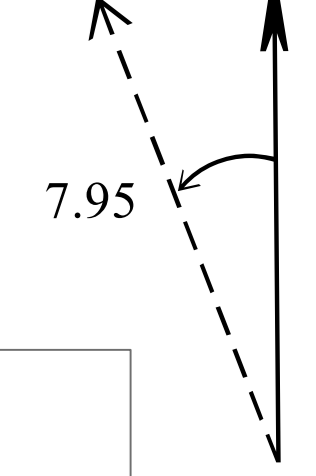

阿武隈川 133

林班番号: 0291~0292・0297~0301

令和六年度 第七次樹立

林班番号: 0291~0292・0297~0301

阿武隈川 133

関東森林管理局 福島森林管理署

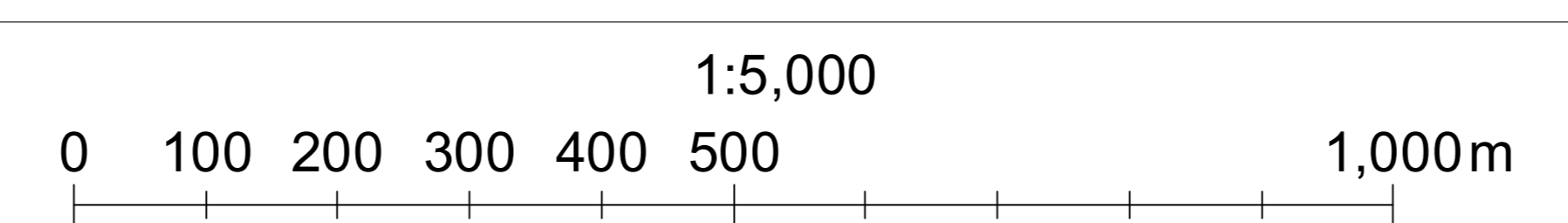

関東森林管理局 阿武隈川森林計画区  
福島森林管理署 基本図 134 (全232)

第区公共座標

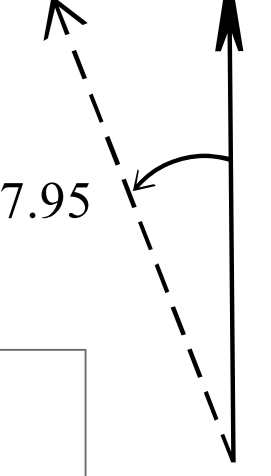

阿武隈川 134

林班番号: 0297~0302

令和六年度 第七次樹立

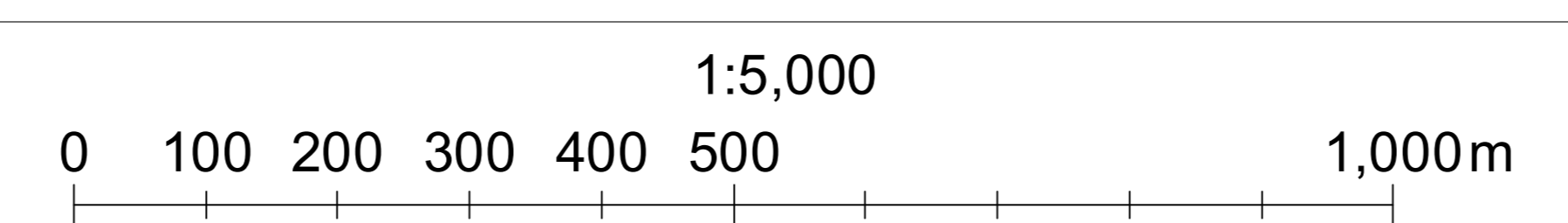
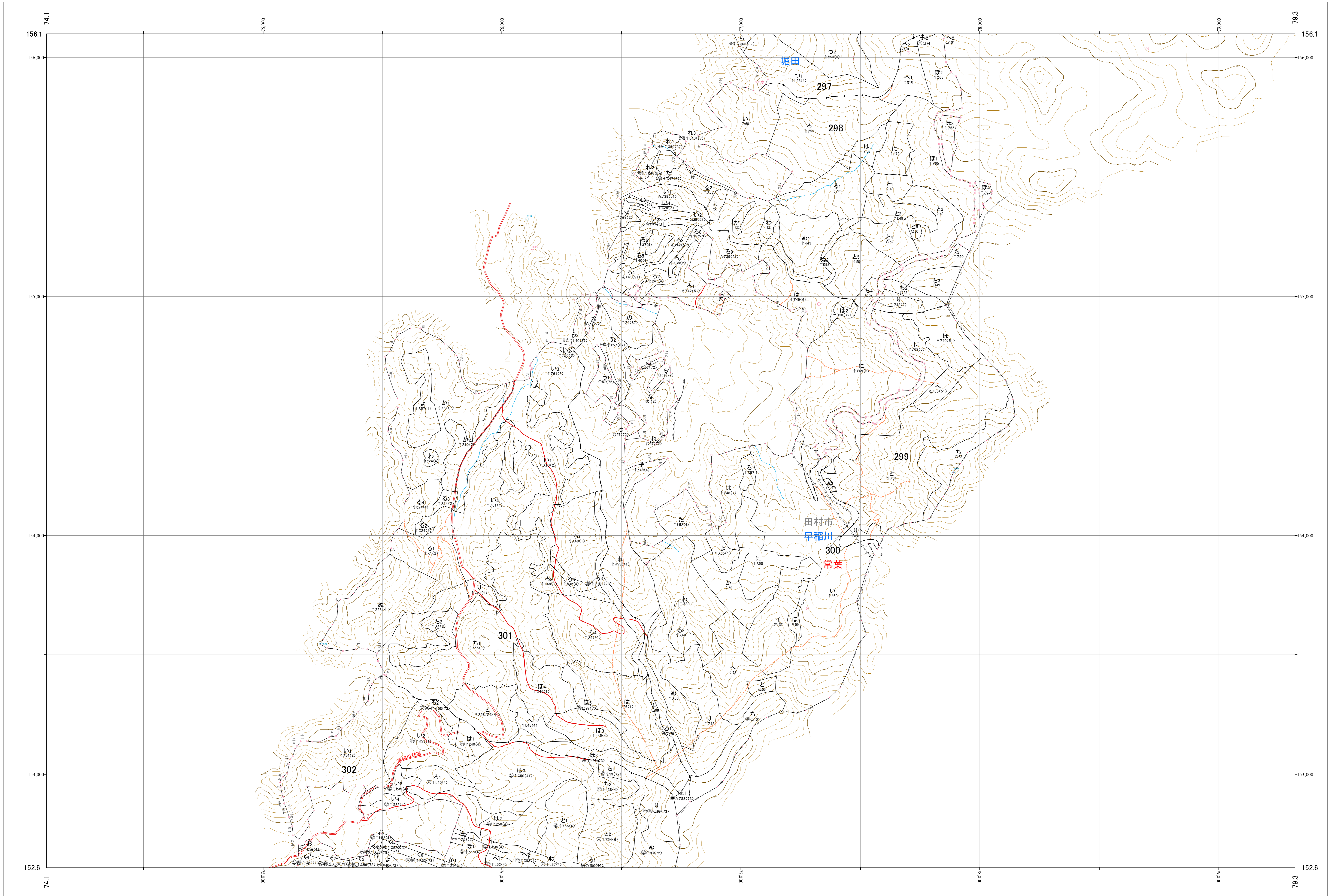

林班番号: 0297~0302

阿武隈川 134

関東森林管理局 福島森林管理署

関東森林管理局 阿武隈川森林計画区  
福島森林管理署 基本図 135 (全232)

第Ⅷ区公共座標

7.94

阿武隈川 135

林班番号: 0300~0304・0307~0309

令和六年度 第七次樹立

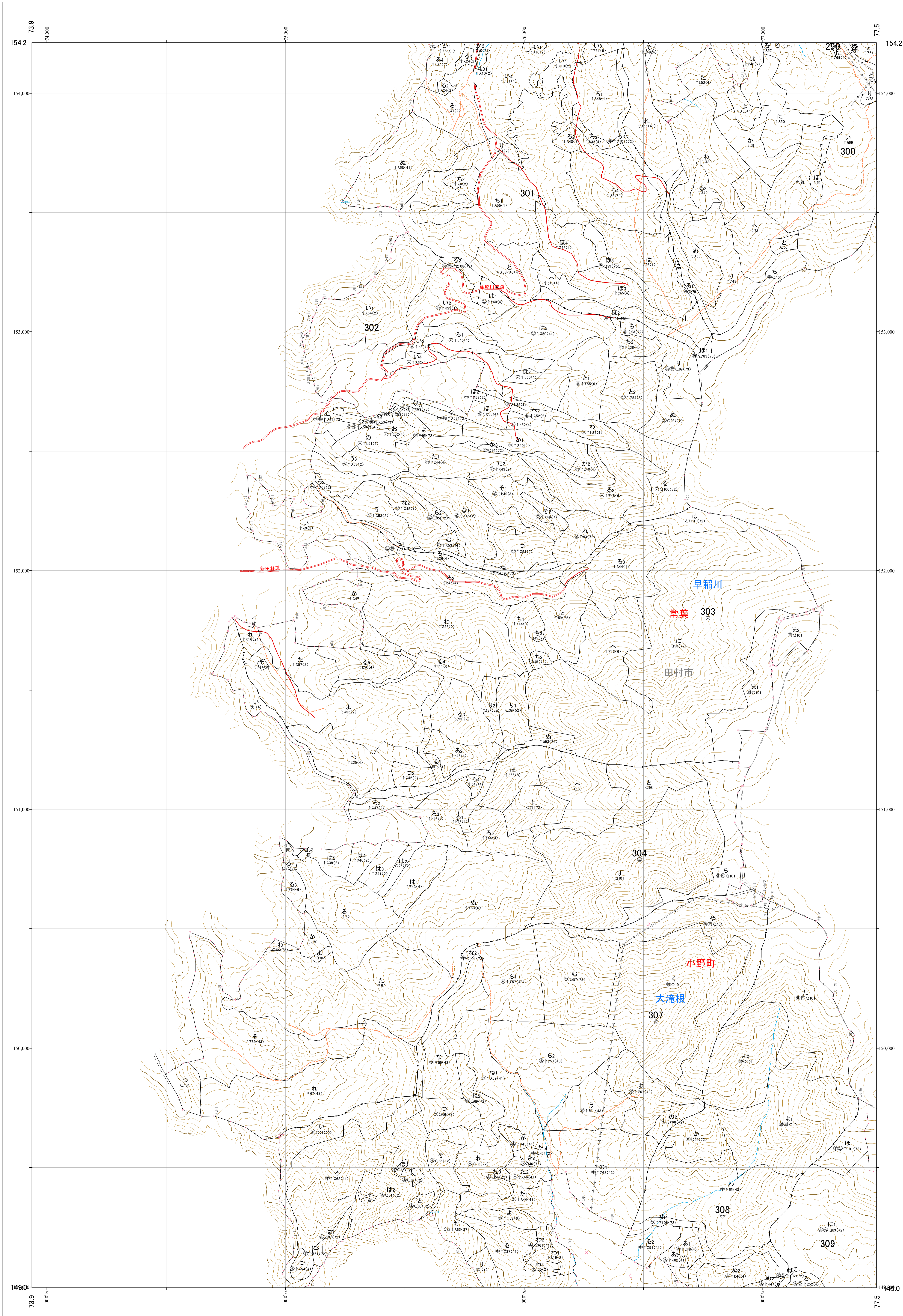

林班番号: 0300~0304・0307~0309

阿武隈川 135

関東森林管理局 福島森林管理署

1:5,000

0 100 200 300 400 500 1,000m

関東森林管理局 阿武隈川森林計画区  
福島森林管理署 基本図 136 (全232)

第区公共座標

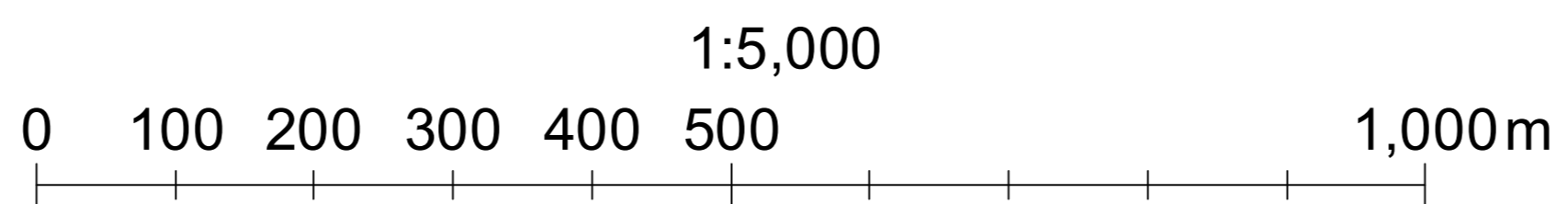
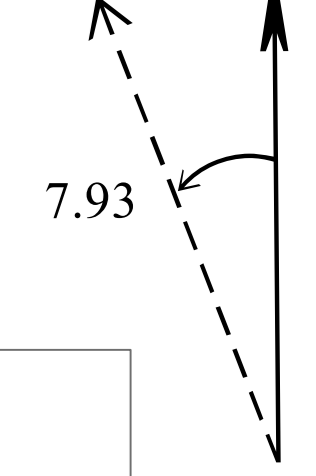

林班番号: 0303~0304・0307~0311

阿武隈川 136

関東森林管理局 福島森林管理署

阿武隈川 136

林班番号: 0303~0304・0307~0311

令和六年度 第七次樹立

関東森林管理局 阿武隈川森林計画区  
福島森林管理署 基本図 137 (全232)

第区公共座標

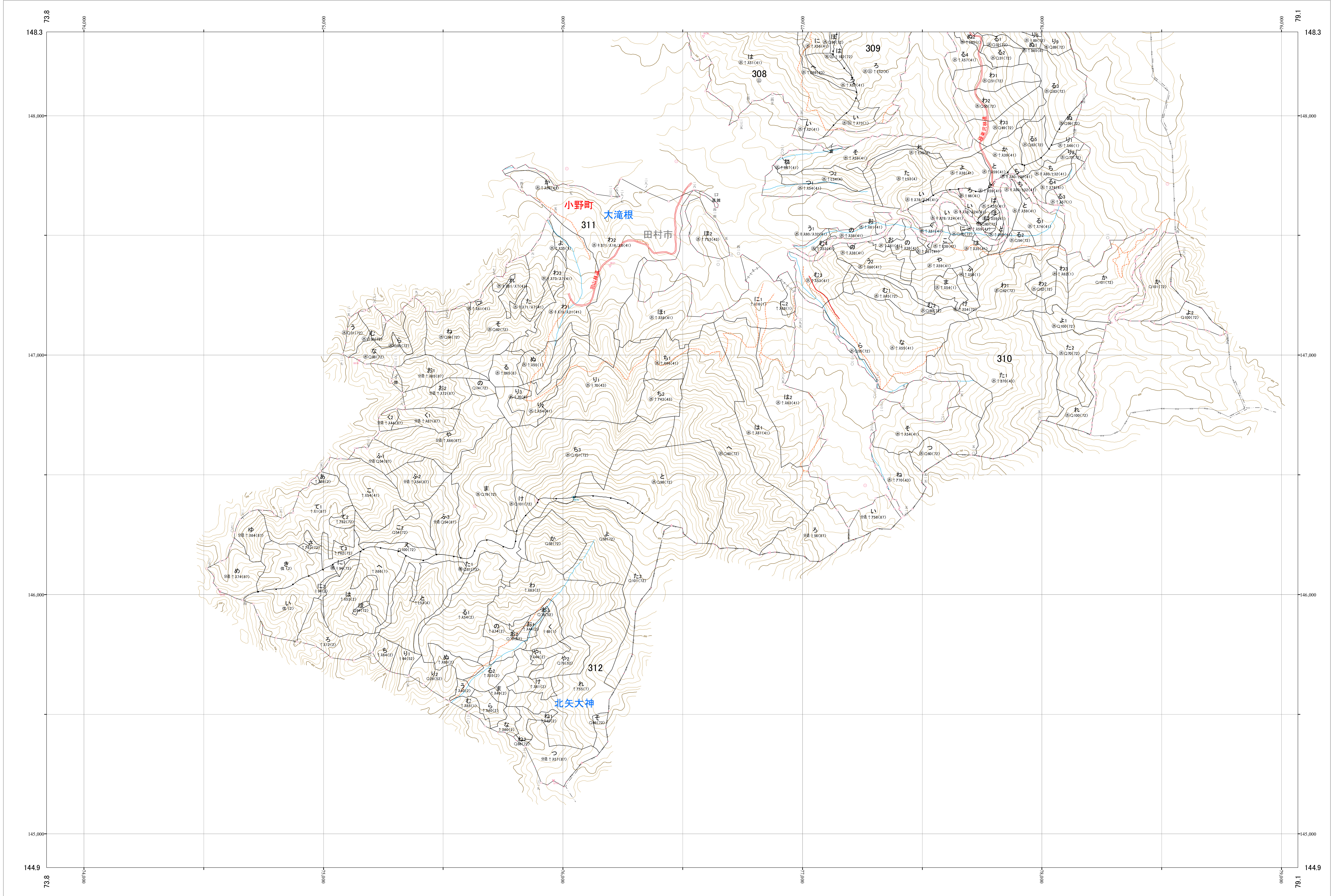
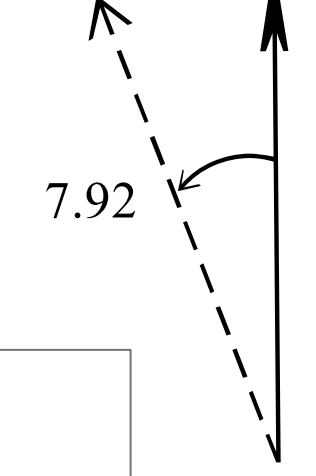

阿武隈川 137

林班番号: 0308~0312

令和六年度 第七次樹立

林班番号: 0308~0312

阿武隈川 137

関東森林管理局 福島森林管理署

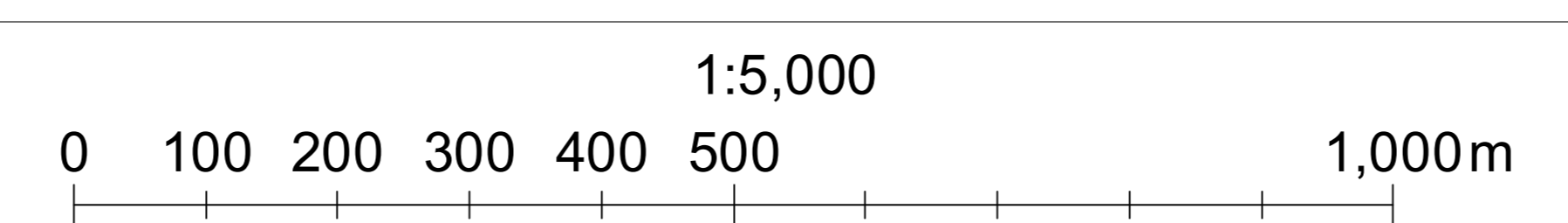

関東森林管理局 阿武隈川森林計画区  
福島森林管理署 基本図 138 (全232)

第Ⅸ区公共座標

7.92

阿武隈川 138  
林班番号: 0312~0314

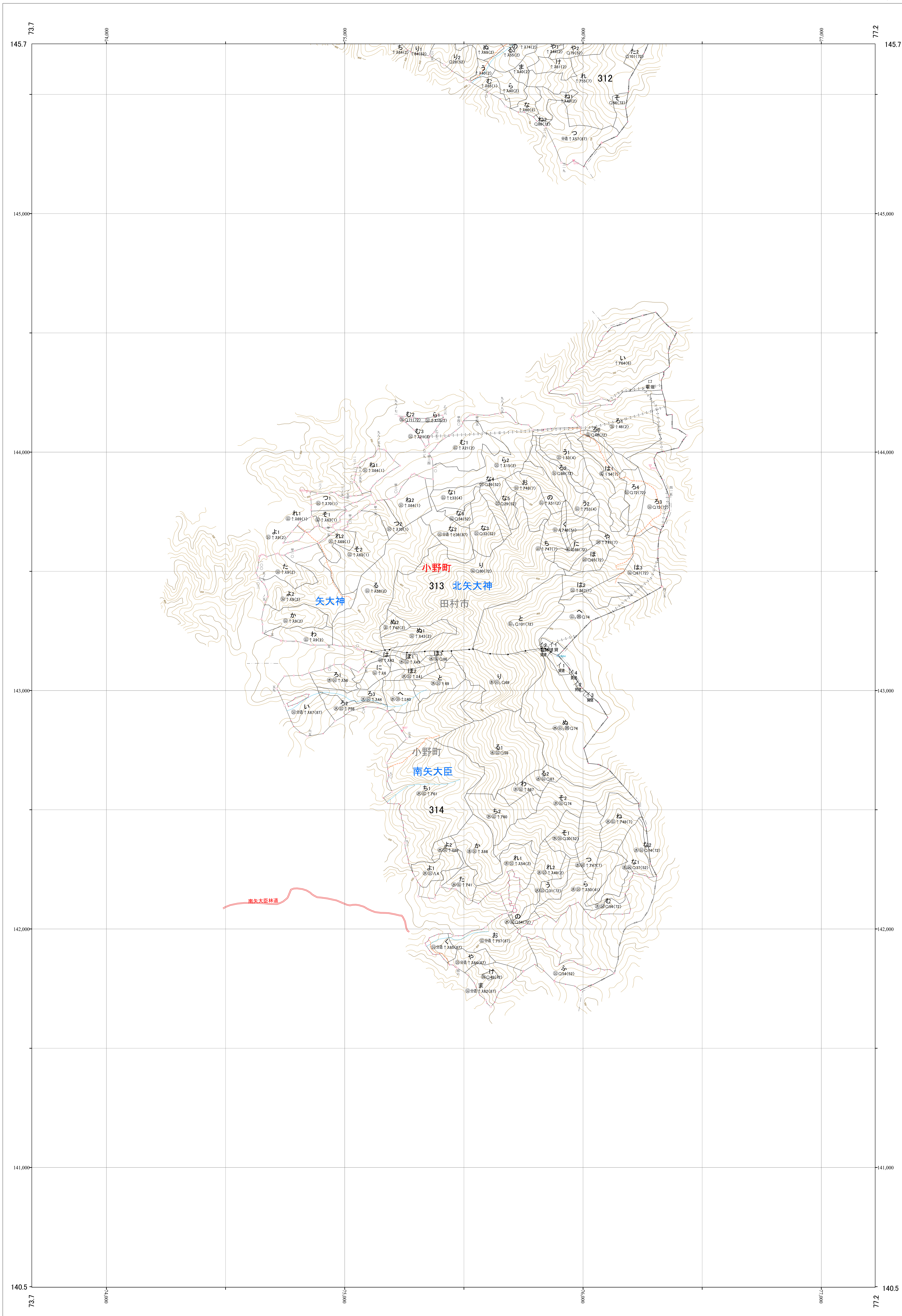

林班番号: 0312~0314

阿武隈川 138

関東森林管理局 福島森林管理署

令和六年度 第七次樹立



関東森林管理局 阿武隈川森林計画区  
福島森林管理署 基本図 139 (全232)

第区公共座標

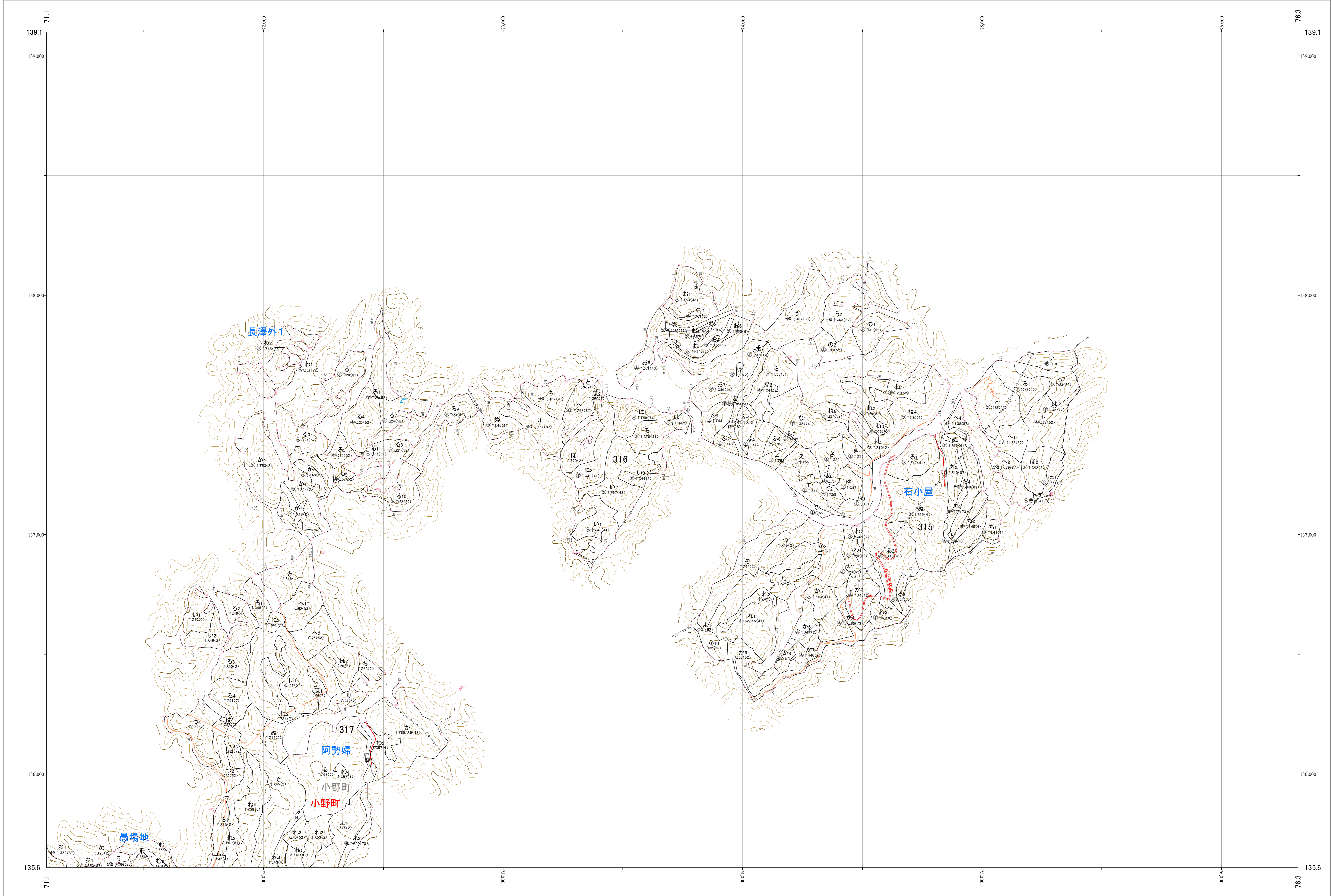
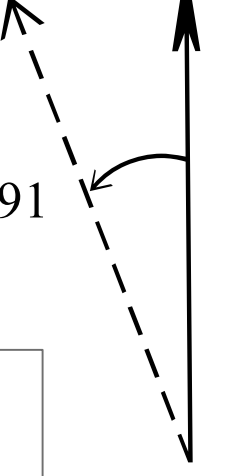

林班番号: 0315~0317

阿武隈川 139

関東森林管理局 福島森林管理署

阿武隈川 139

林班番号: 0315~0317

令和六年度 第七次樹立

関東森林管理局 阿武隈川森林計画区  
福島森林管理署 基本図 140 (全232)

第区公共座標

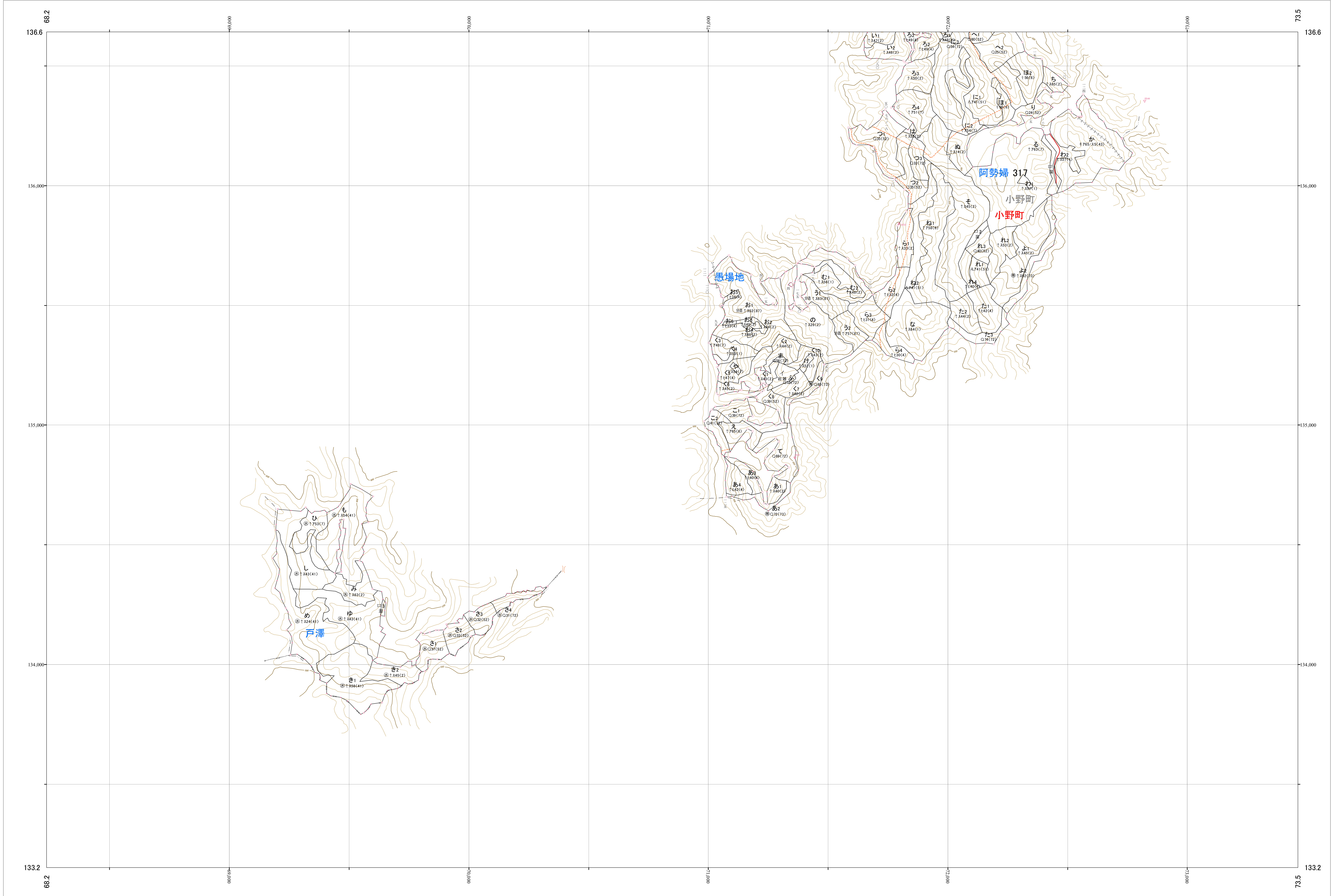
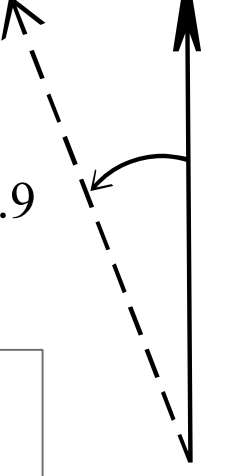

阿武隈川 140

林班番号: 0316~0317

令和六年度 第七次樹立

林班番号: 0316~0317

阿武隈川 140

関東森林管理局 福島森林管理署

関東森林管理局 阿武隈川森林計画区  
福島森林管理署 基本図 141 (全232)

第区公共座標

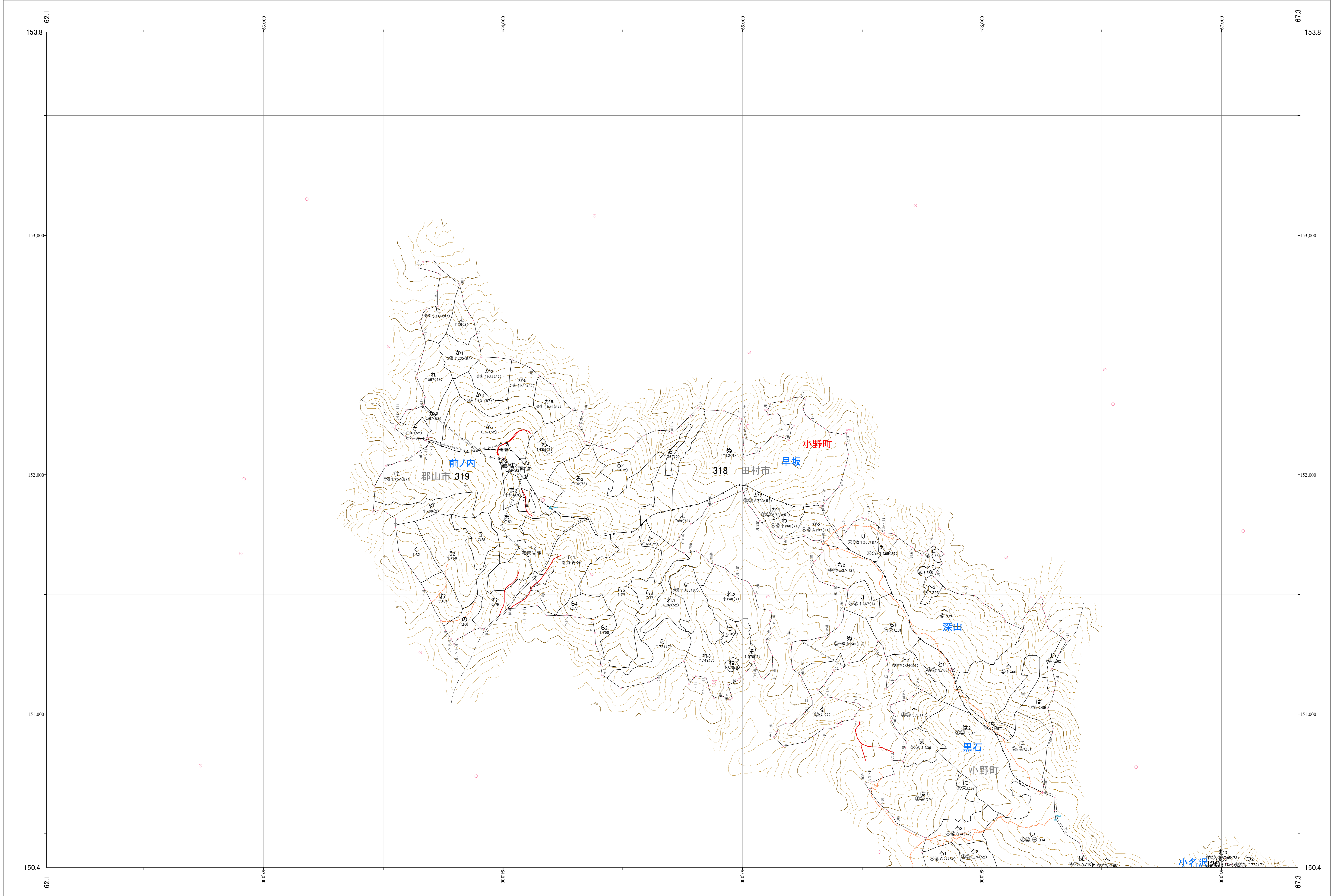
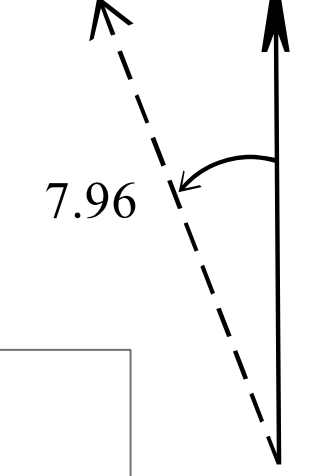

林班番号: 0318~0320

阿武隈川 141

関東森林管理局 福島森林管理署

阿武隈川 141

林班番号: 0318~0320

令和六年度 第七次樹立

関東森林管理局 阿武隈川森林計画区  
福島森林管理署 基本図 142 (全232)

第区公共座標

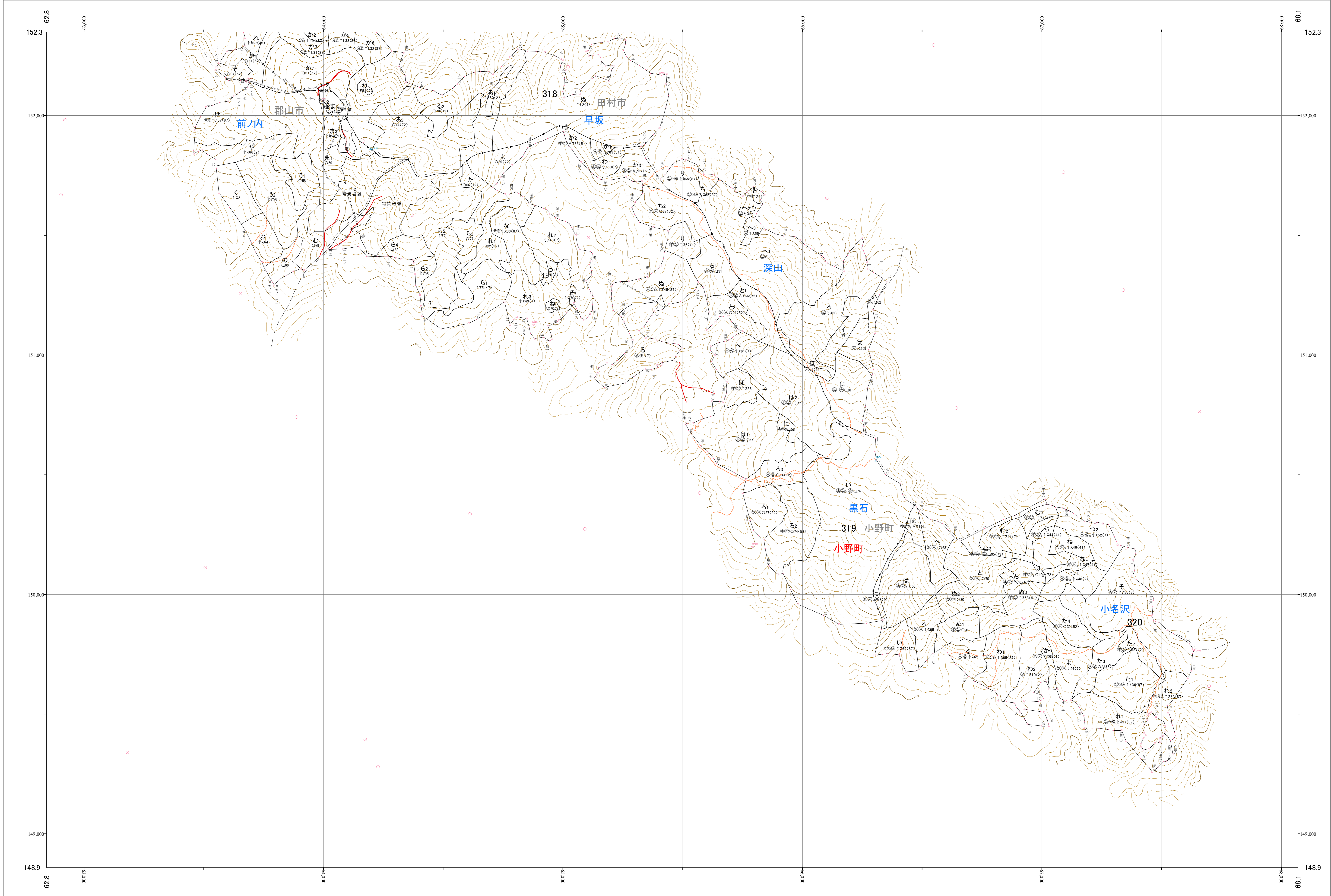
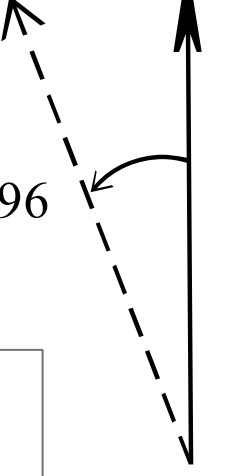

阿武隈川 142

林班番号: 0318~0320

令和六年度 第七次樹立

林班番号: 0318~0320

阿武隈川 142

関東森林管理局 福島森林管理署

関東森林管理局 阿武隈川森林計画区  
福島森林管理署 基本図 143 (全232)

第区公共座標

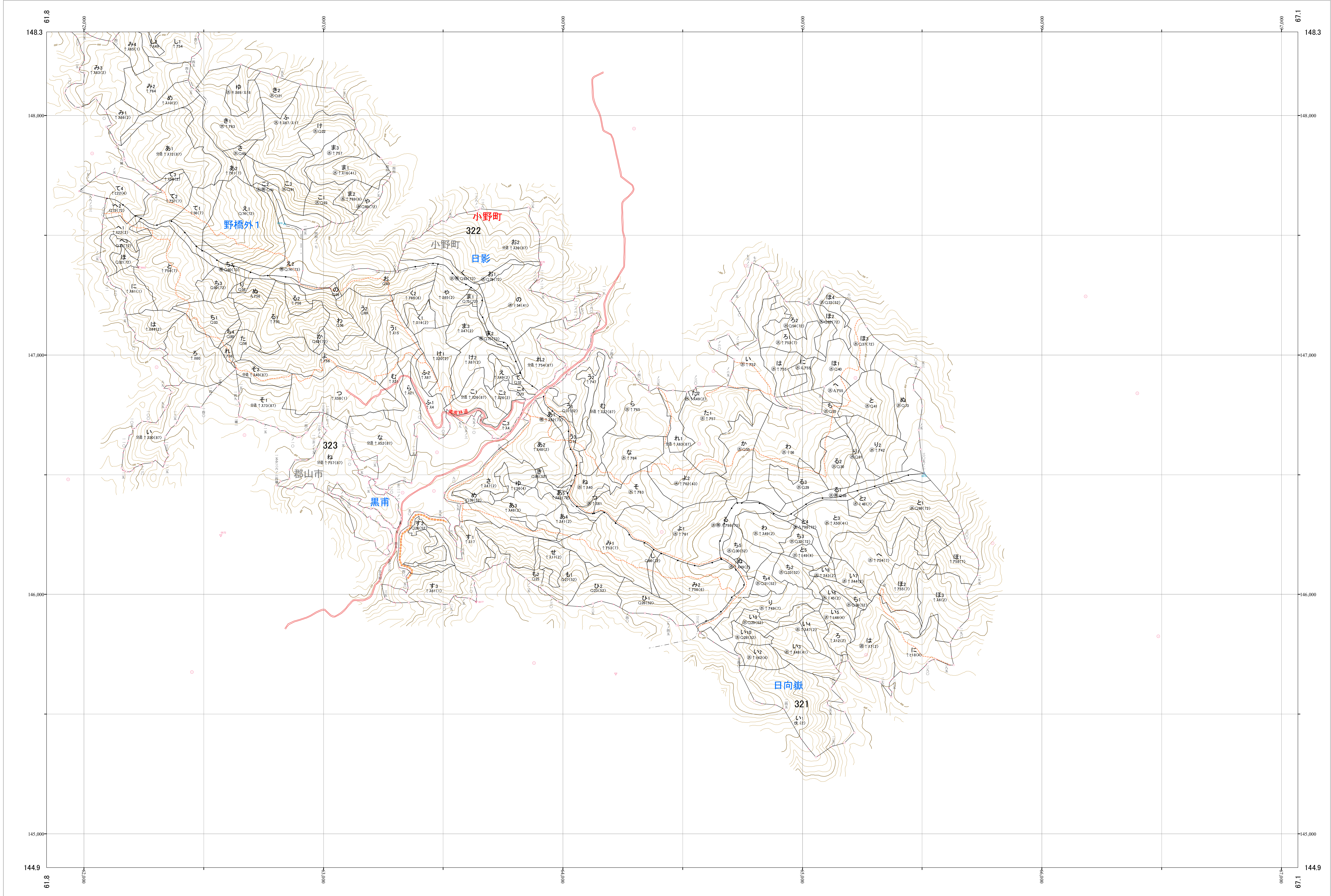
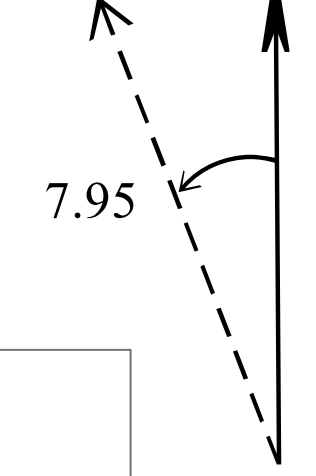

阿武隈川 143

林班番号: 0321~0323

令和六年度 第七次樹立

林班番号: 0321~0323

阿武隈川 143

関東森林管理局 福島森林管理署

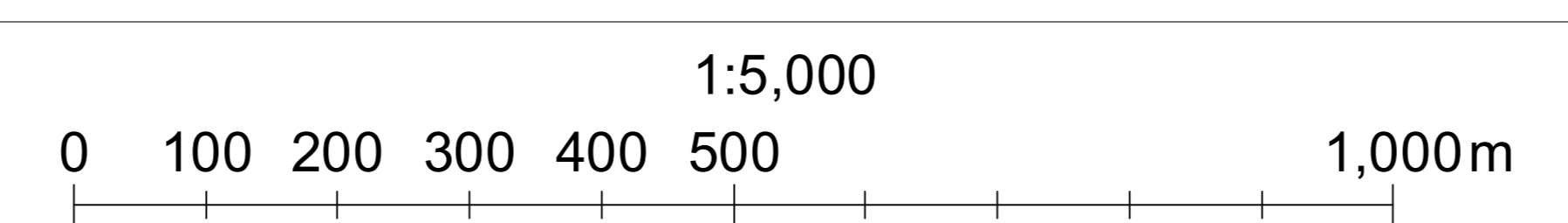

関東森林管理局 阿武隈川森林計画区  
 福島森林管理署 基本図 144 (全232)

第Ⅷ区公共座標

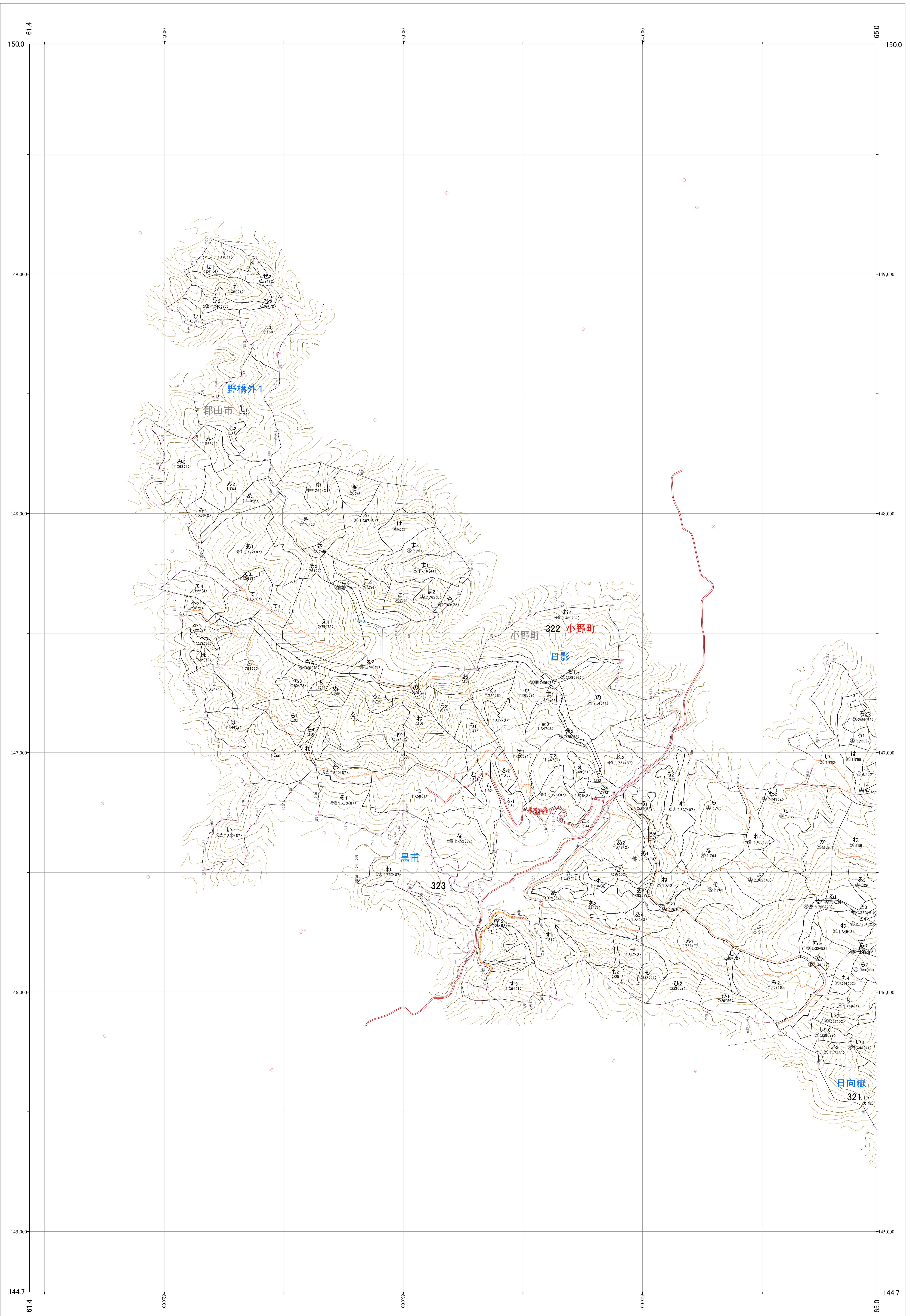
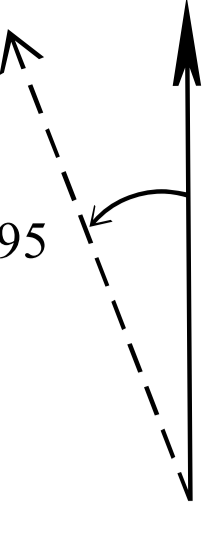

阿武隈川 144

林班番号: 0321~0323

林班番号: 0321~0323

関東森林管理局  
 福島森林管理署  
 阿武隈川 144

令和六年度  
 第七次樹立

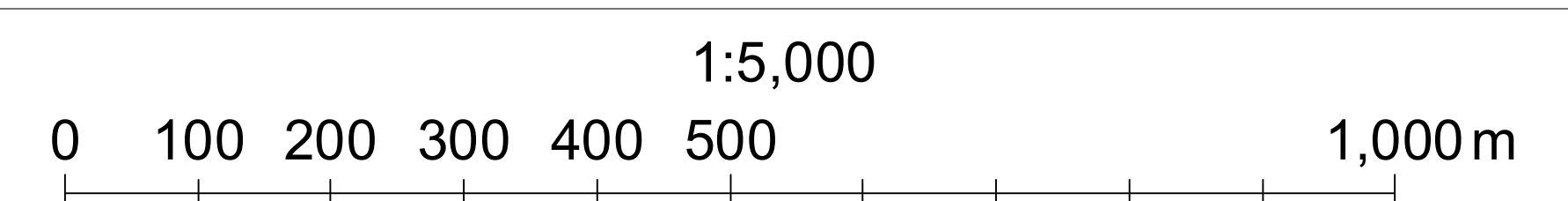

関東森林管理局 阿武隈川森林計画区  
福島森林管理署 基本図 145 (全232)

第区公共座標

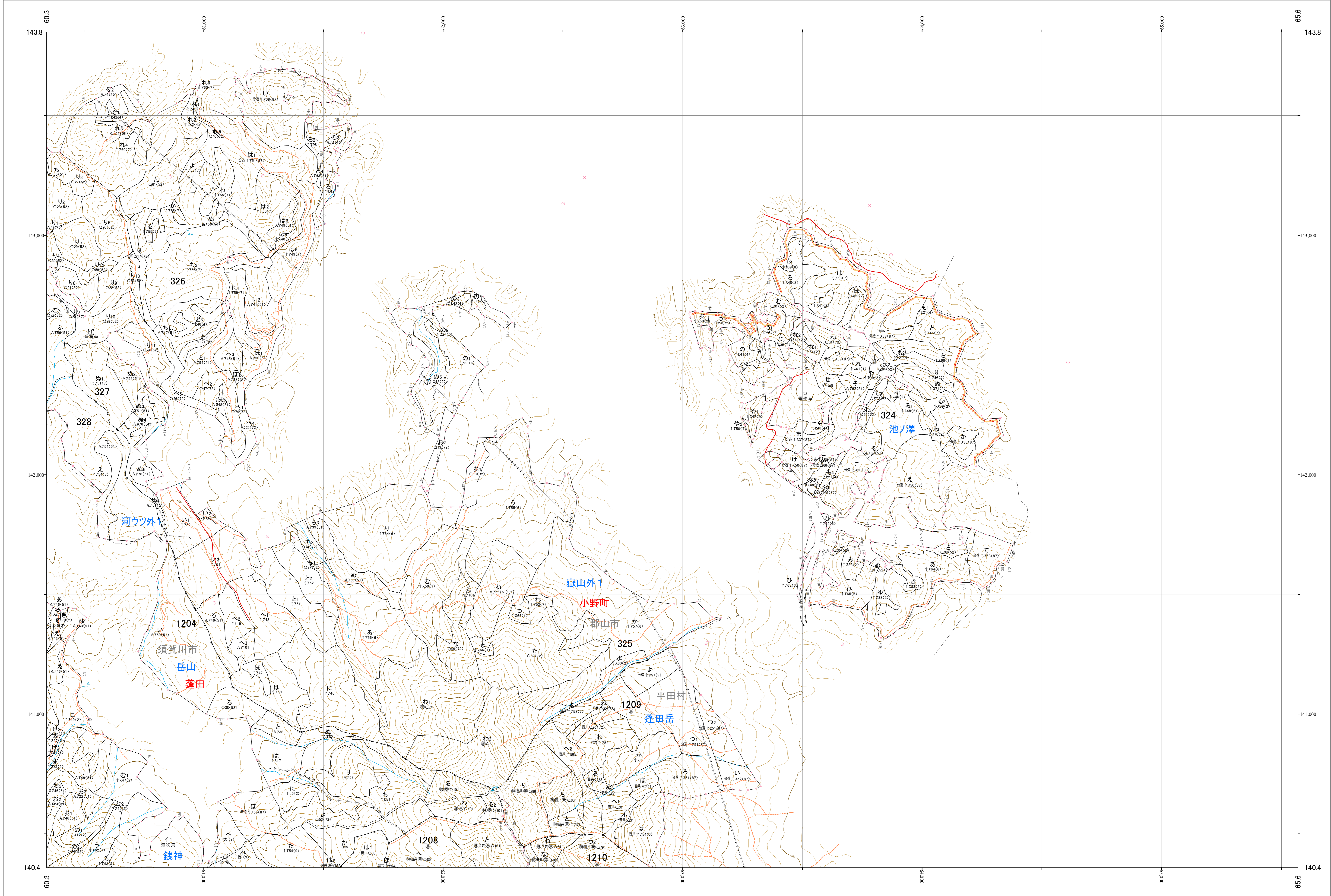
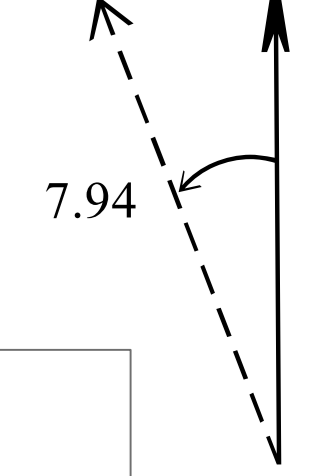

阿武隈川 145

林班番号: 0324~0328

令和六年度 第七次樹立

林班番号: 0324~0328

阿武隈川 145

関東森林管理局 福島森林管理署

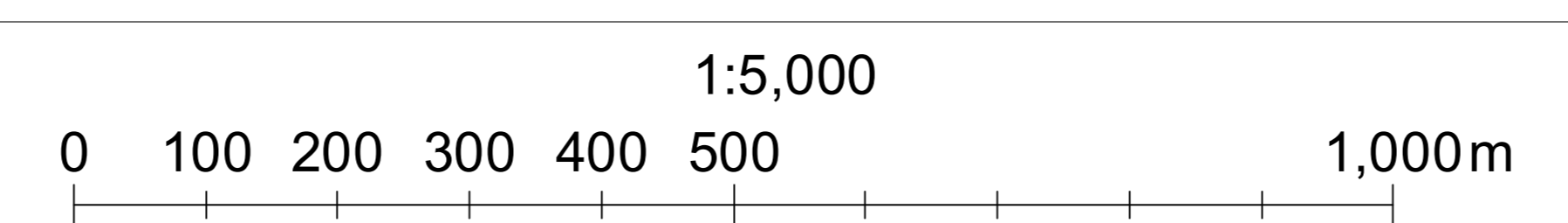

関東森林管理局 阿武隈川森林計画区  
福島森林管理署 基本図 146 (全232)

第区公共座標

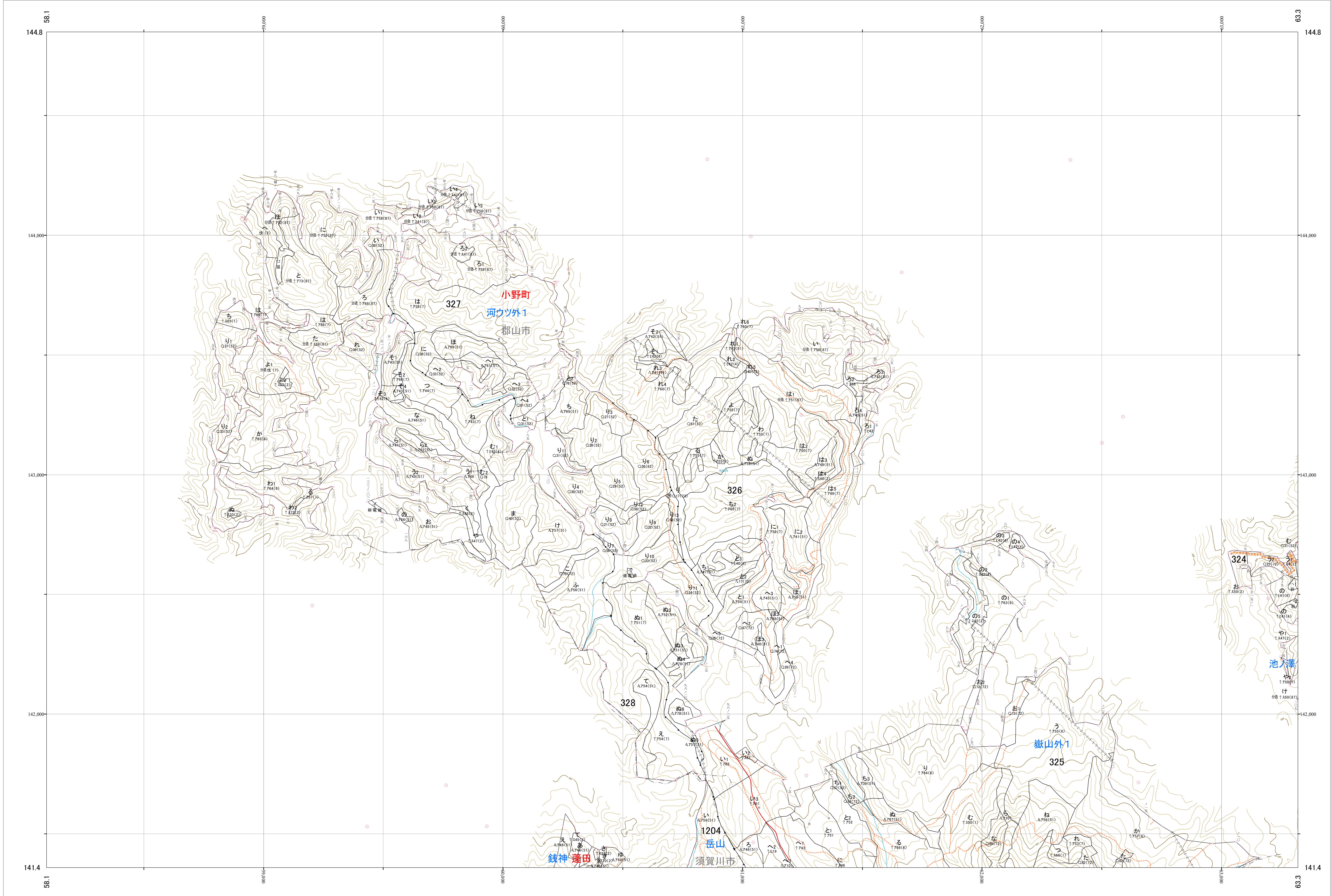
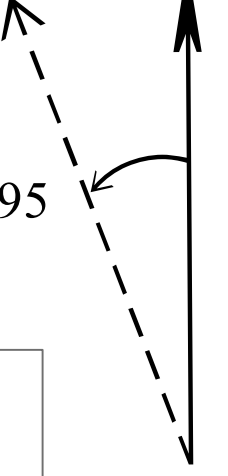

阿武隈川 146

林班番号: 0324~0328

令和六年度 第七次樹立

林班番号: 0324~0328

阿武隈川 146

関東森林管理局 福島森林管理署

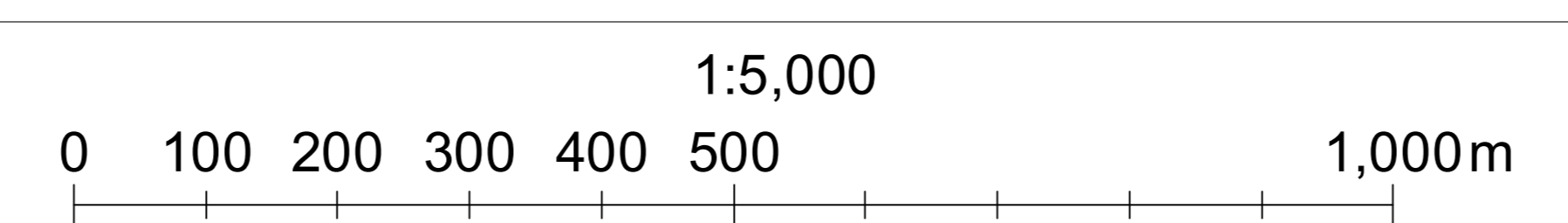



関東森林管理局 阿武隈川森林計画区  
福島森林管理署 基本図 147 (全232)

第区公共座標

8.03

阿武隈川 147

林班番号: 0426~0429

令和六年度 第七次樹立

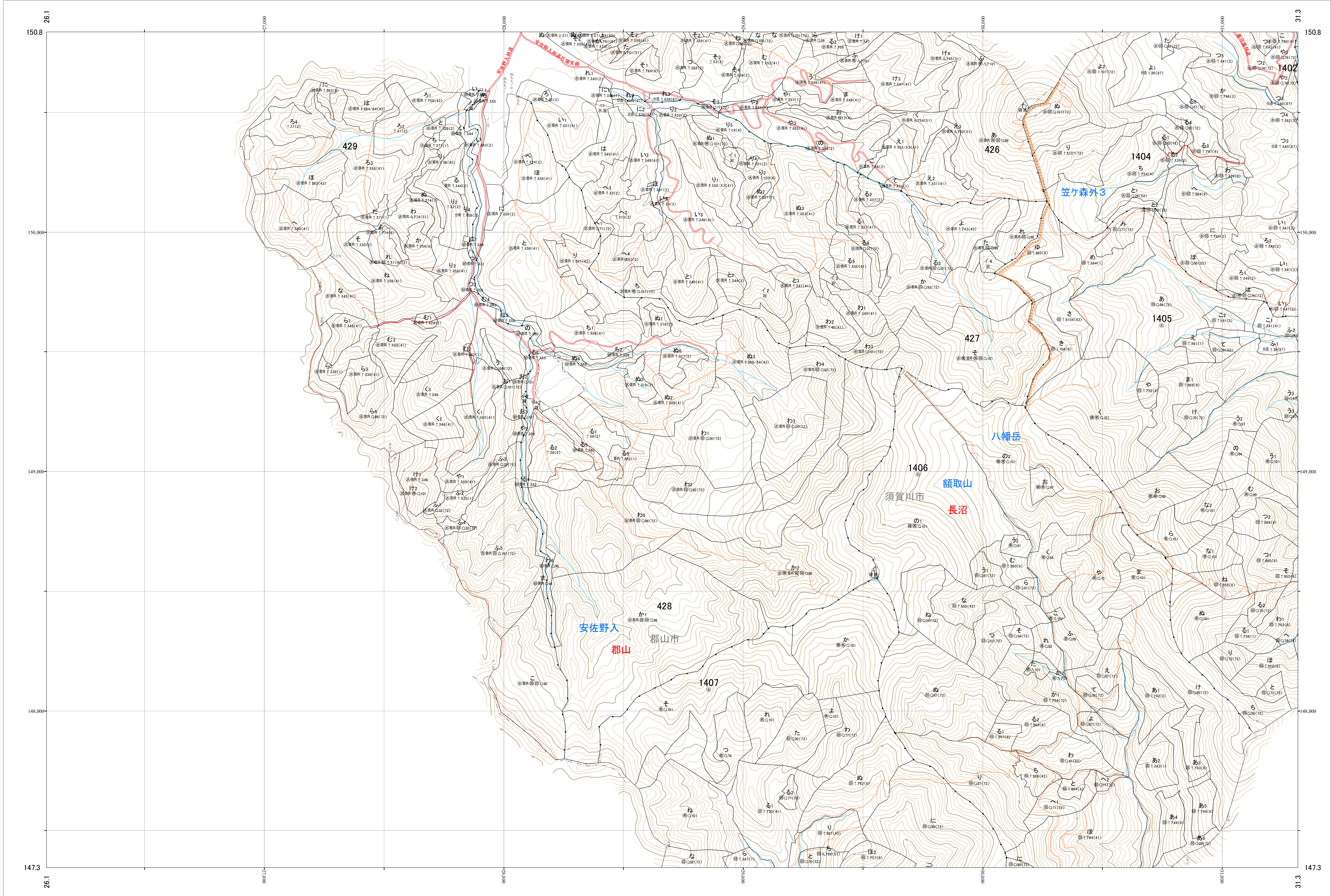

林班番号: 0426~0429

阿武隈川 147

関東森林管理局 福島森林管理署

1:5,000

0 100 200 300 400 500 1,000m

関東森林管理局 阿武隈川森林計画区  
福島森林管理署 基本図 148 (全232)

第区公共座標

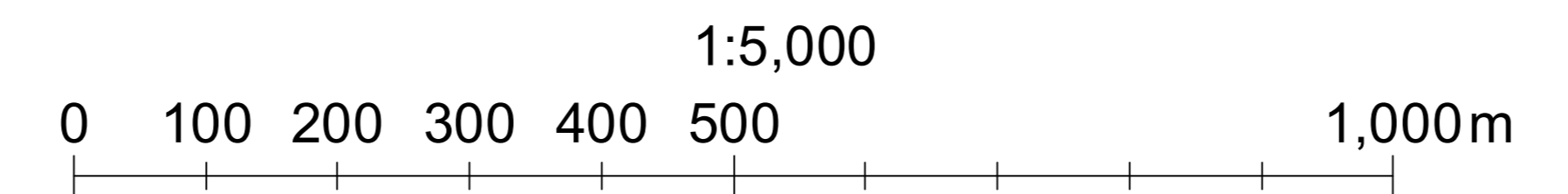
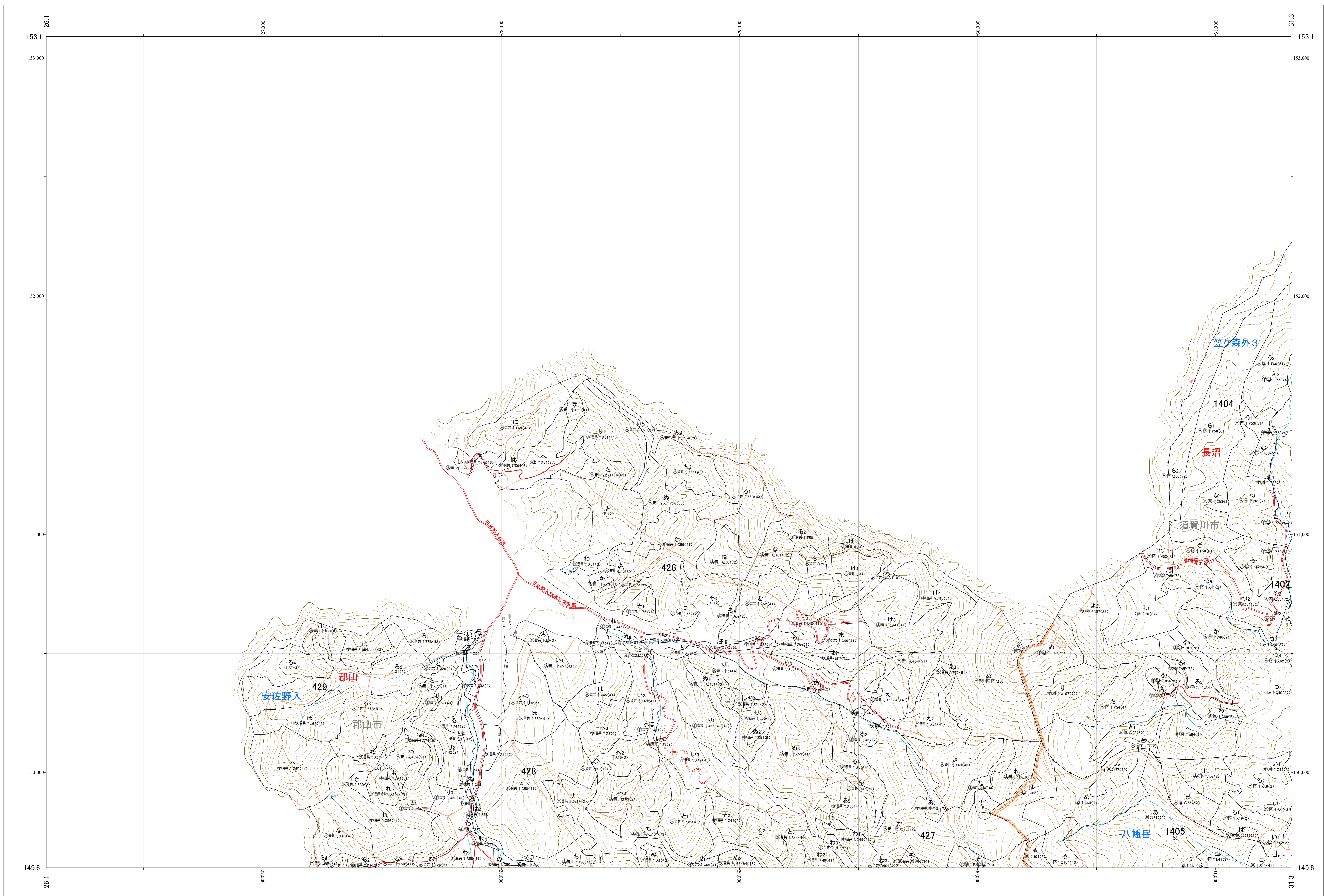
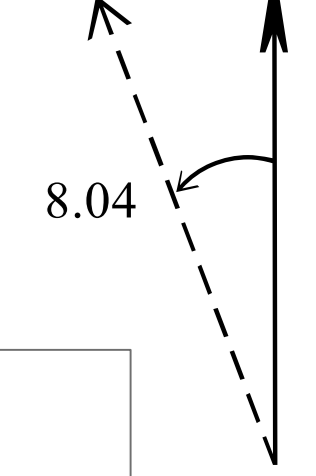

林班番号:0426

阿武隈川 148

関東森林管理局 福島森林管理署

阿武隈川 148

林班番号:0426

令和六年度 第七次樹立

関東森林管理局 阿武隈川森林計画区  
福島森林管理署 基本図 149 (全232)

第Ⅹ公共座標

8.04

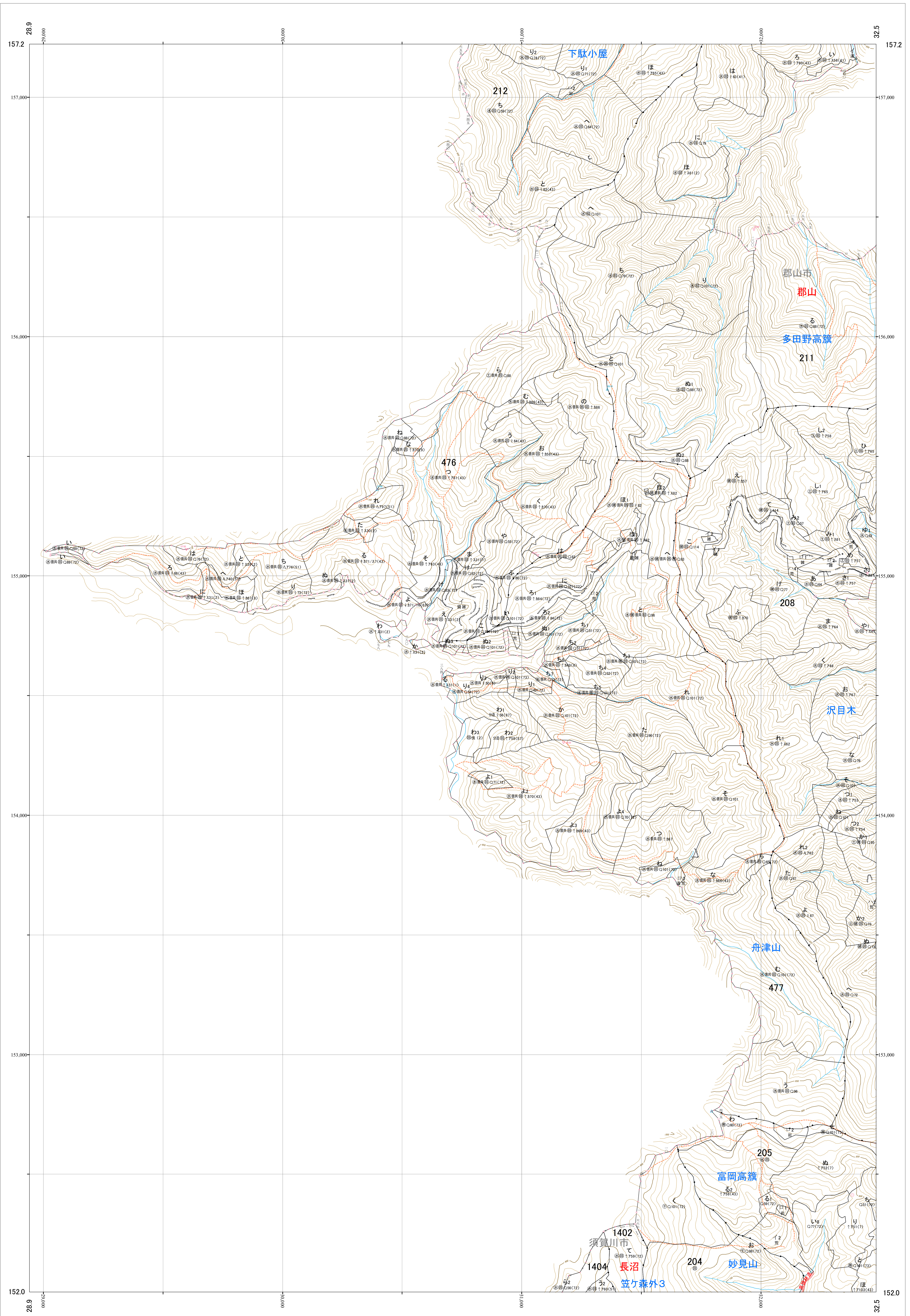

林班番号: 0204~0205・0208・0211~0212・0476~0477

阿武隈川 149

阿武隈川 149

林班番号: 0204~0205・0208・0211~0212・0476~0477

令和六年度 第七次樹立

1:5,000

0 100 200 300 400 500 1,000m