

関東森林管理局 阿武隈川森林計画区  
福島森林管理署 基本図 111 (全232)

第区公共座標

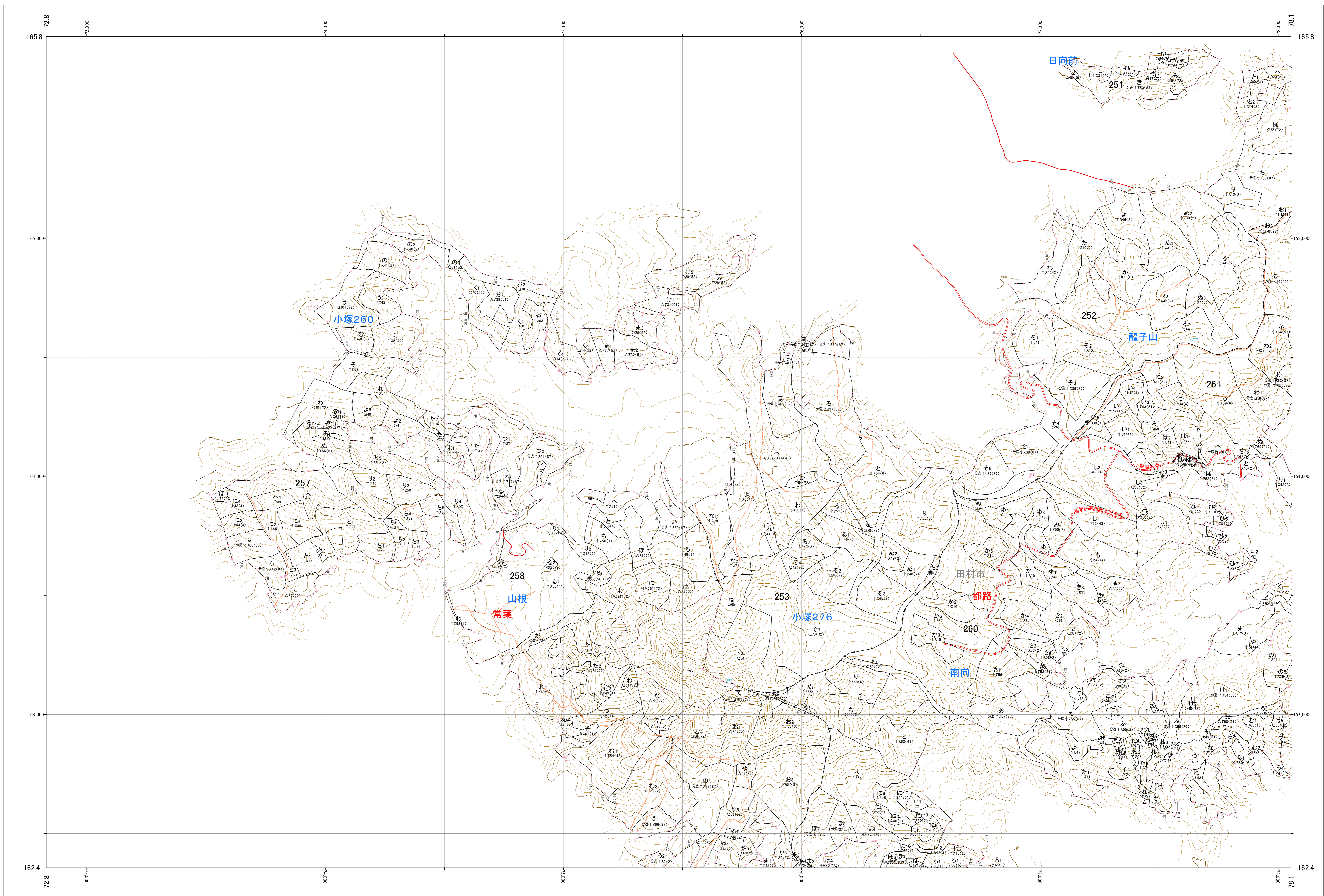
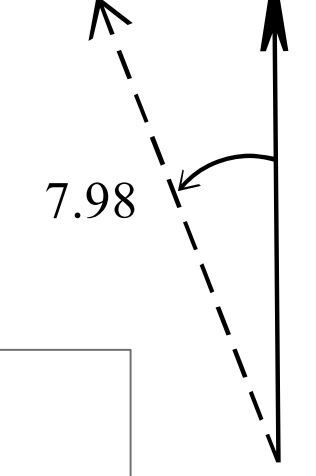

阿武隈川 111

林班番号: 0251~0253・0257~0258・0260~0261

令和六年度 第七次樹立

林班番号: 0251~0253・0257~0258・0260~0261

阿武隈川 111

関東森林管理局 福島森林管理署

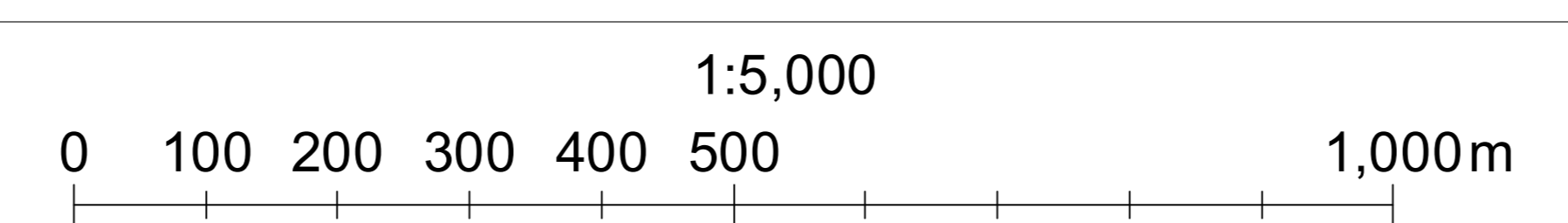

関東森林管理局 阿武隈川森林計画区  
福島森林管理署 基本図 112 (全232)

第区公共座標

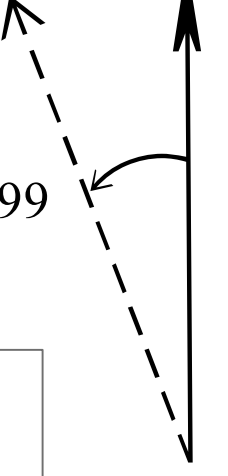

阿武隈川 112

林班番号: 0254~0256

令和六年度 第七次樹立

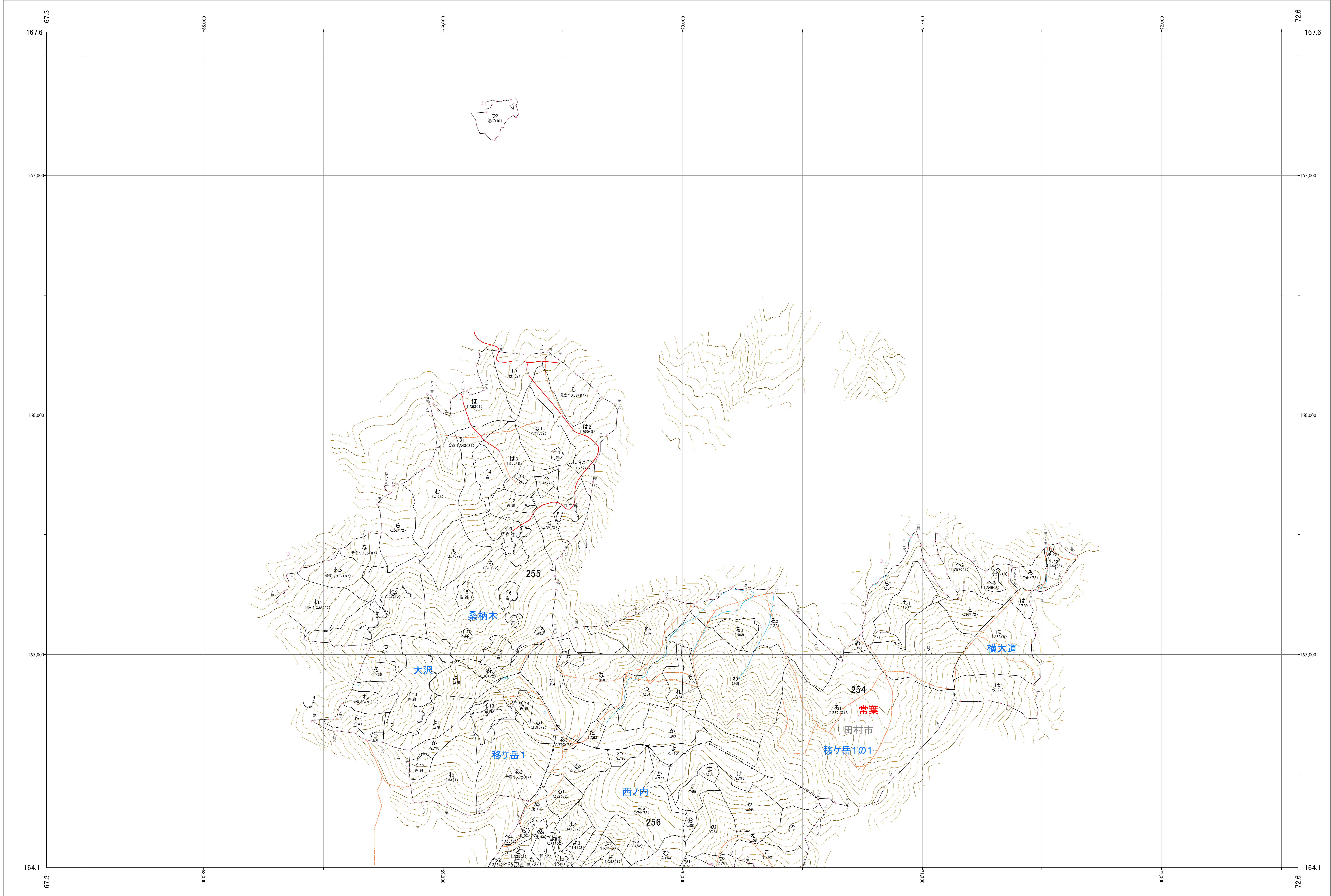

林班番号: 0254~0256

阿武隈川 112

関東森林管理局 福島森林管理署

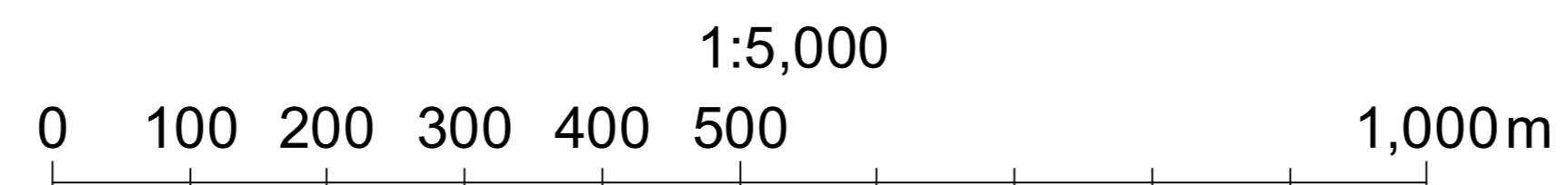

関東森林管理局 阿武隈川森林計画区  
福島森林管理署 基本図 113 (全232)

第区公共座標

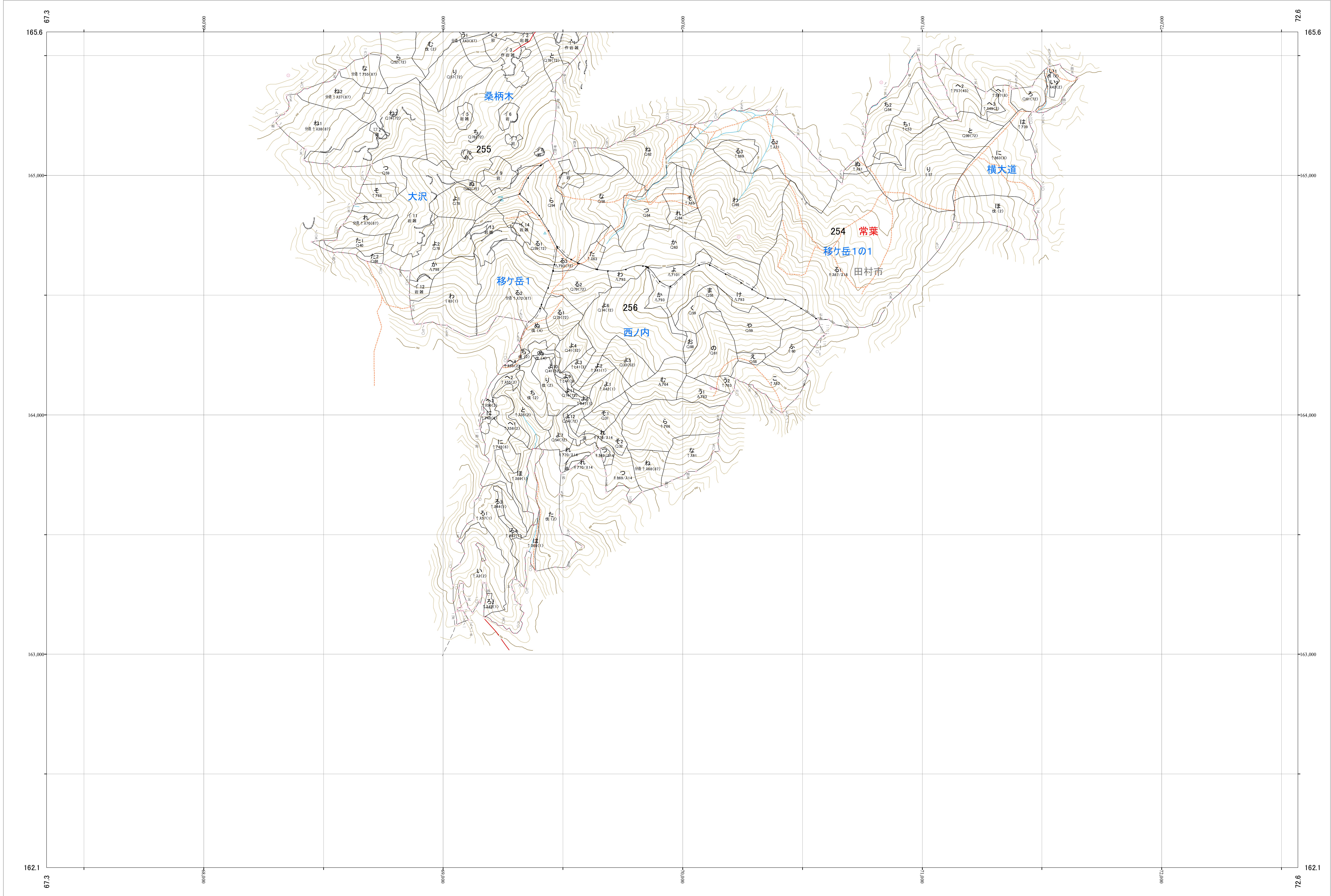
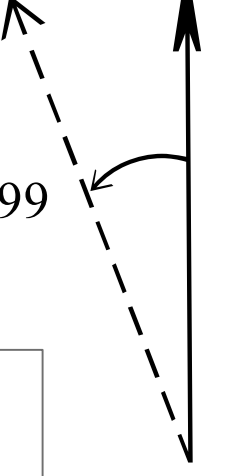

阿武隈川 113

林班番号: 0254~0256

令和六年度 第七次樹立

林班番号: 0254~0256

阿武隈川 113

関東森林管理局 福島森林管理署

関東森林管理局 阿武隈川森林計画区  
福島森林管理署 基本図 114 (全232)

第Ⅸ区公共座標

7.97

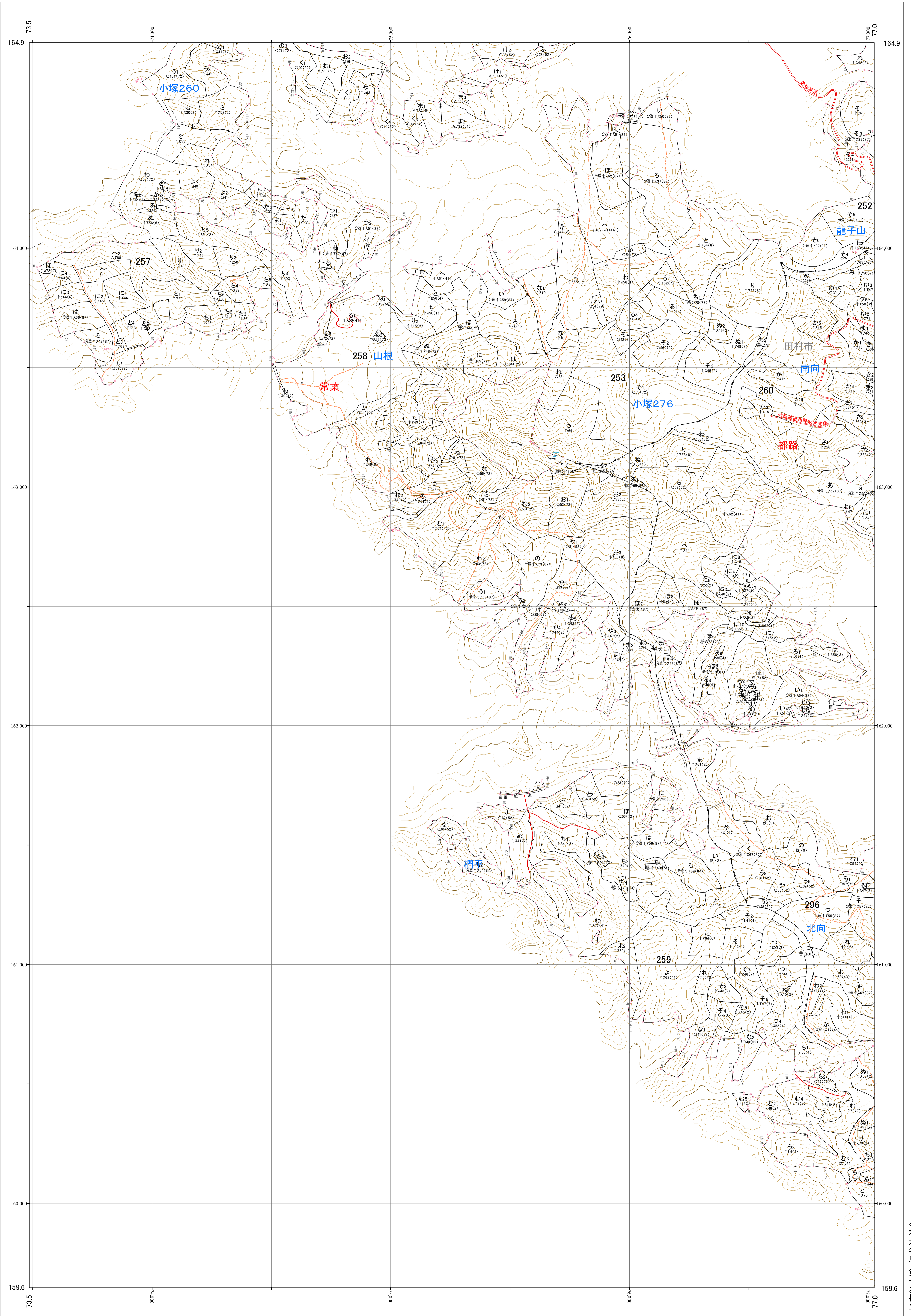

阿武隈川 114

林班番号: 0252~0253・0257~0261・0296

林班番号: 0252~0253・0257~0261・0296

阿武隈川 114

関東森林管理局 福島森林管理署

令和六年度 第七次樹立

関東森林管理局 阿武隈川森林計画区  
福島森林管理署 基本図 115 (全232)

第区公共座標

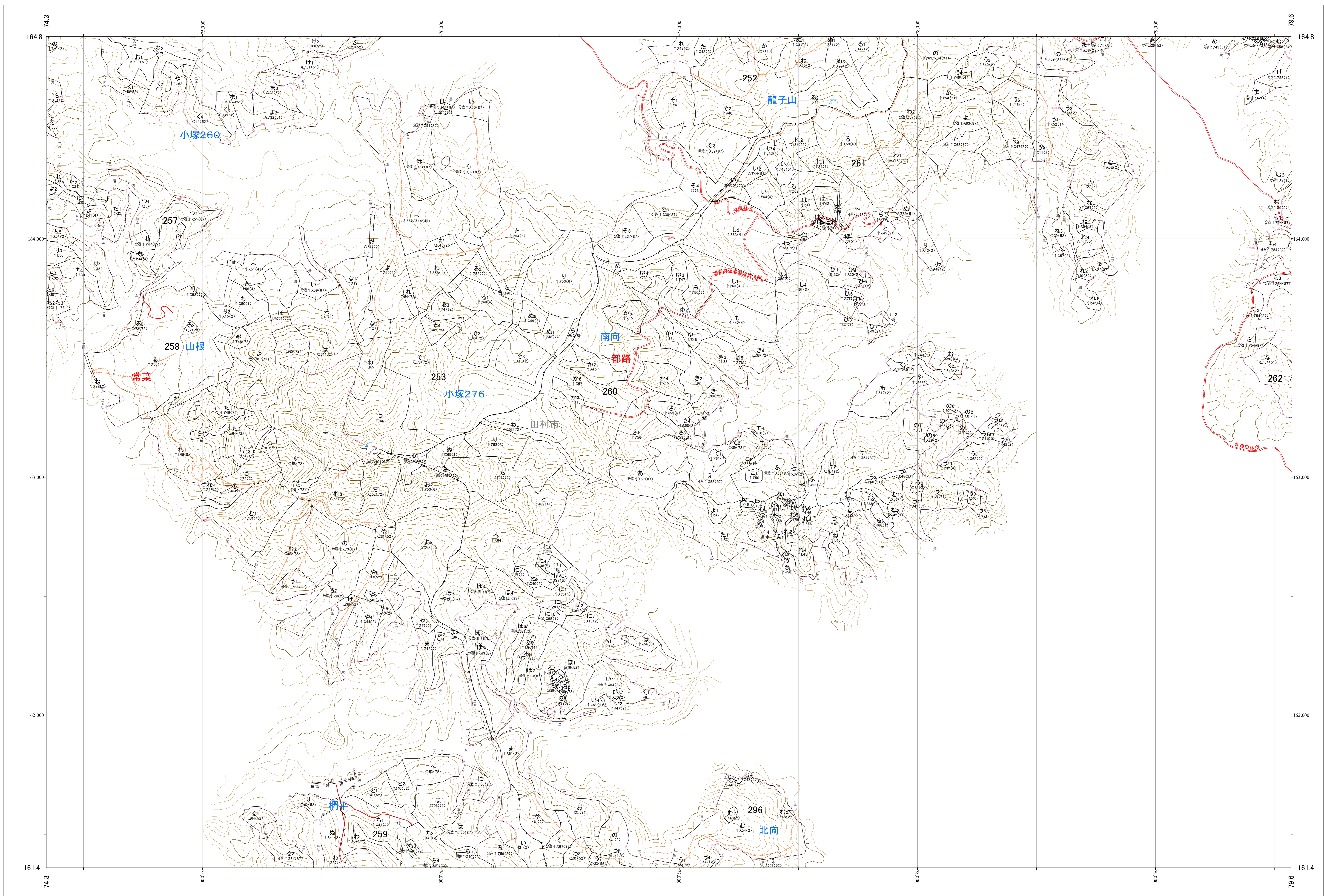
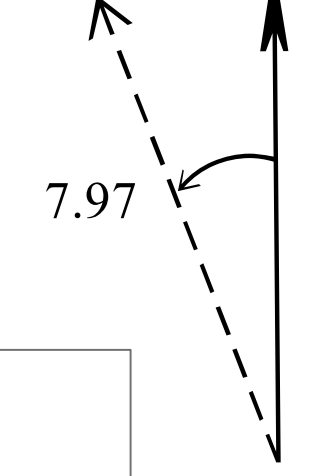

阿武隈川 115

林班番号: 0252~0253・0257~0261・0296

令和六年度 第七次樹立

林班番号: 0252~0253・0257~0261・0296

阿武隈川 115

関東森林管理局 福島森林管理署

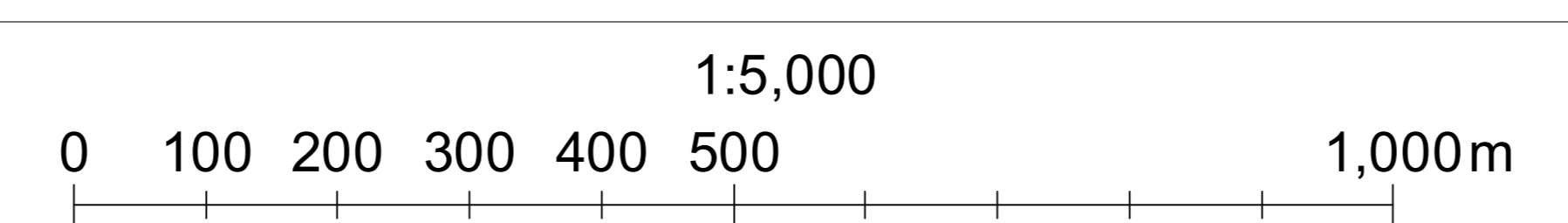

関東森林管理局 阿武隈川森林計画区  
福島森林管理署 基本図 116 (全232)

第区公共座標

阿武隈川 116  
林班番号: 0251~0252・0260~0263  
令和六年度 第七次樹立

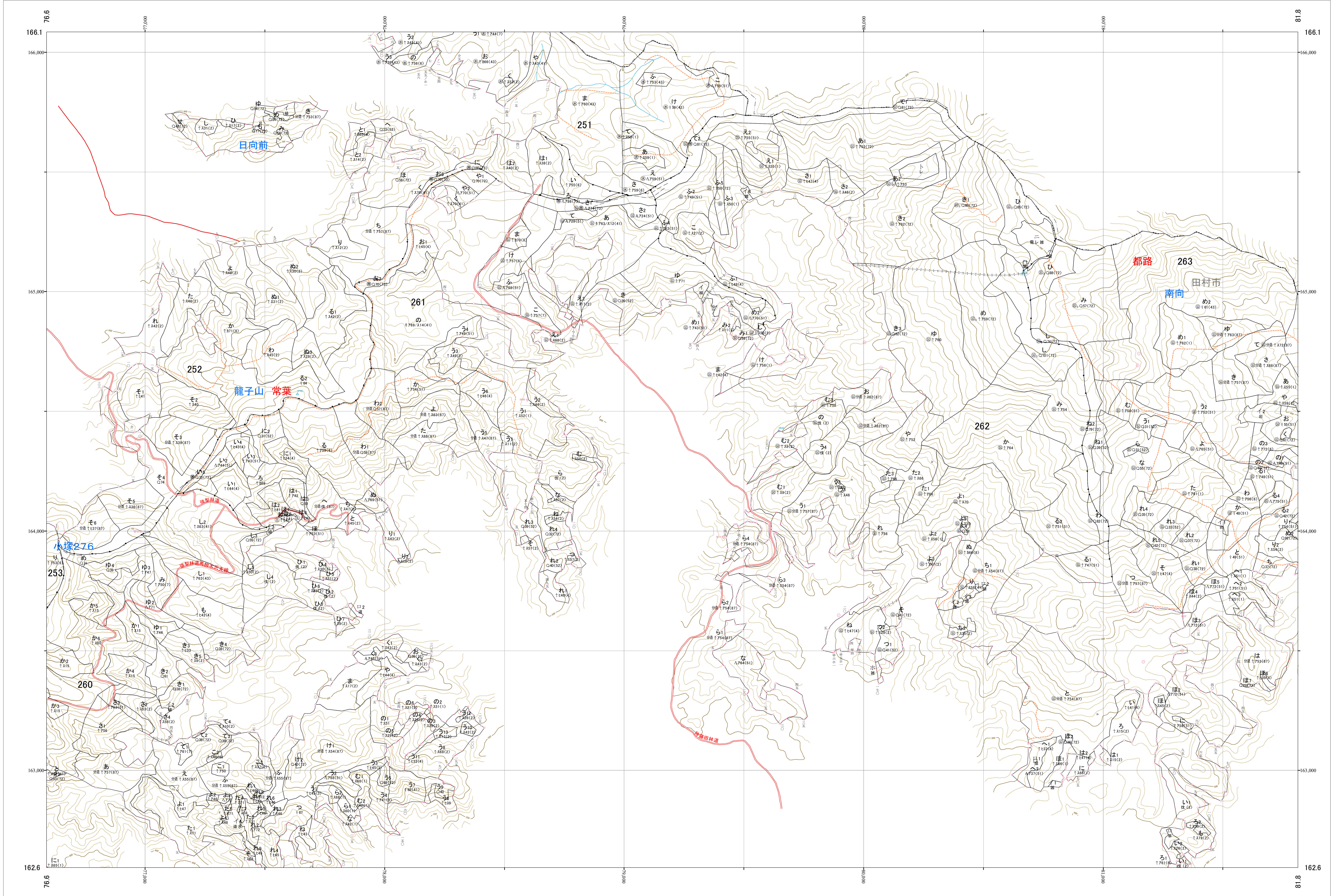

林班番号: 0251~0252・0260~0263  
阿武隈川 116  
関東森林管理局 福島森林管理署

関東森林管理局 阿武隈川森林計画区  
福島森林管理署 基本図 117 (全232)

第区公共座標

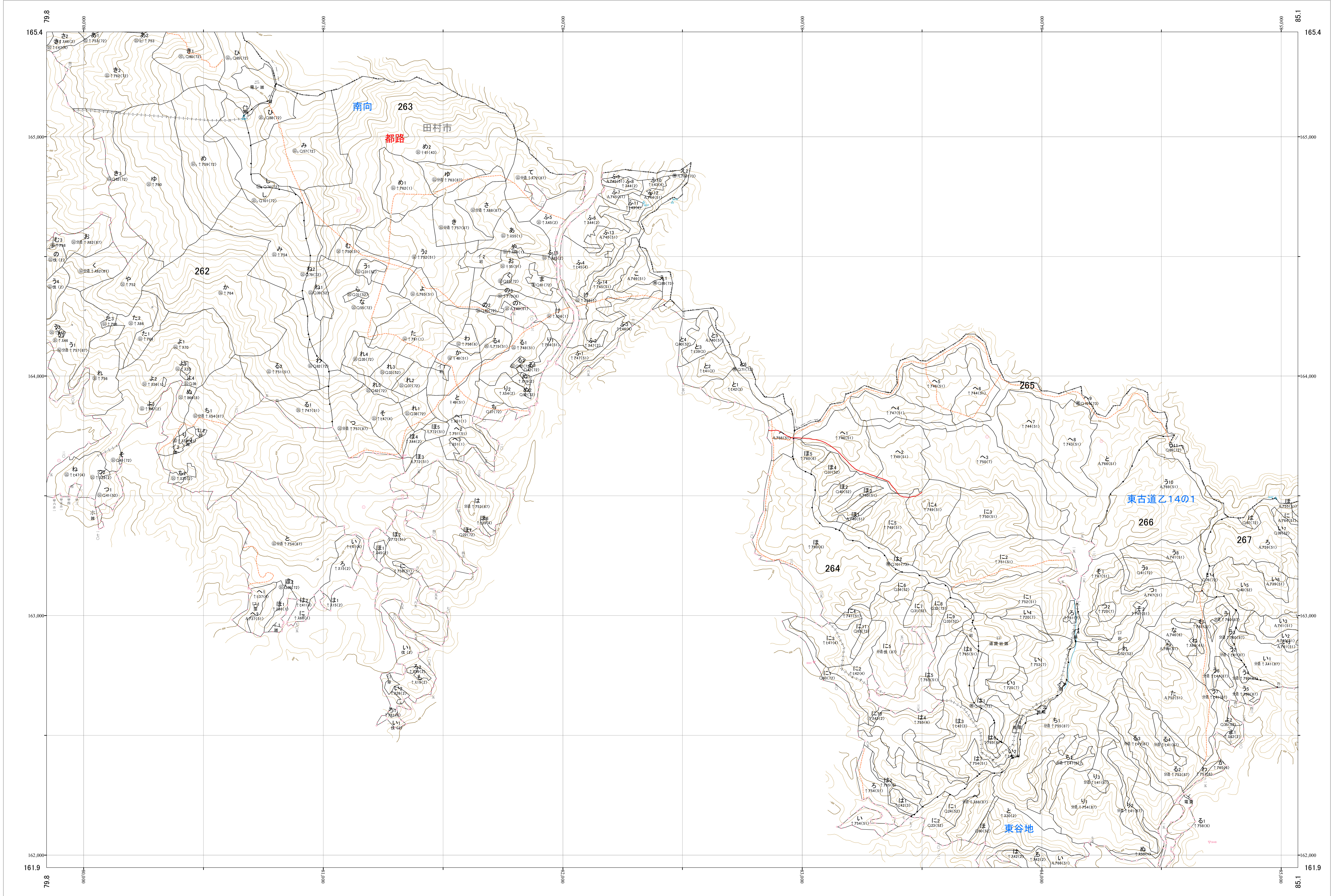
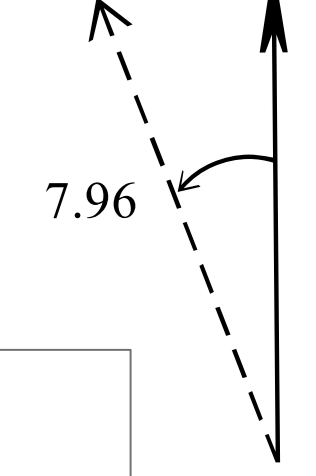

阿武隈川 117

林班番号: 0262~0267

令和六年度 第七次樹立

林班番号: 0262~0267

阿武隈川 117

関東森林管理局 福島森林管理署

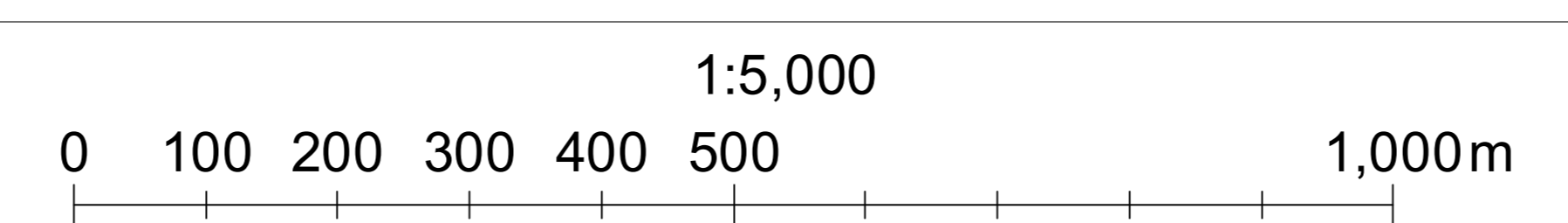

関東森林管理局 阿武隈川森林計画区  
福島森林管理署 基本図 118 (全232)

第区公共座標

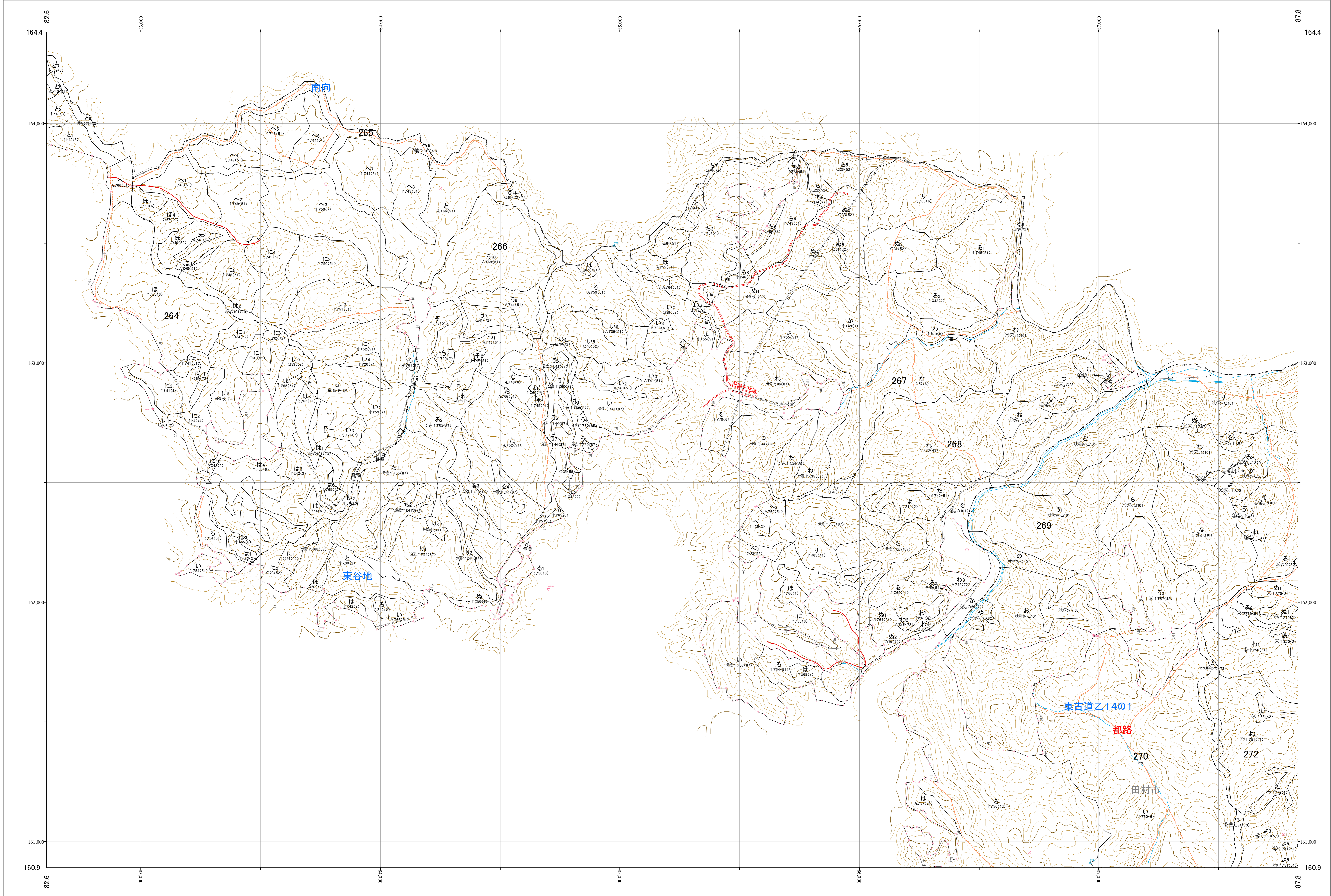
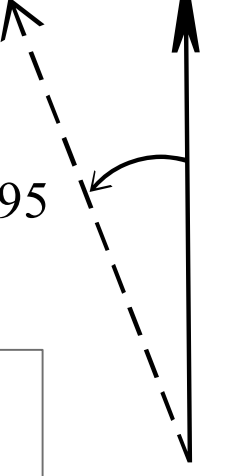

阿武隈川 118

林班番号: 0264~0270・0272

令和六年度 第七次樹立

林班番号: 0264~0270・0272

阿武隈川 118

関東森林管理局 福島森林管理署

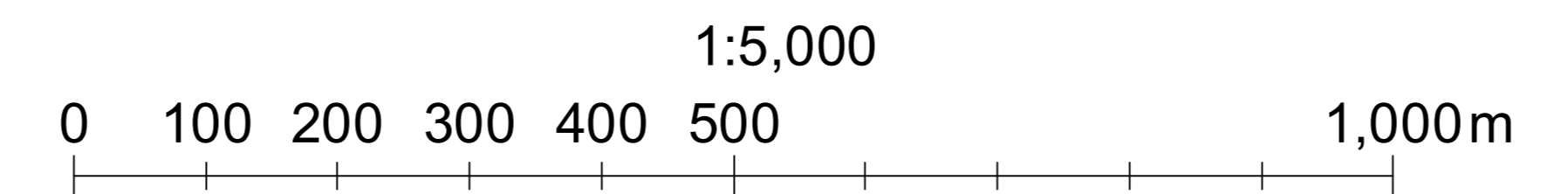



関東森林管理局 阿武隈川森林計画区  
福島森林管理署 基本図 119 (全232)

第Ⅹ公共座標

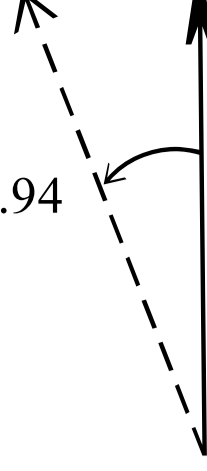

阿武隈川 119

林班番号: 0267~0275

令和六年度 第七次樹立

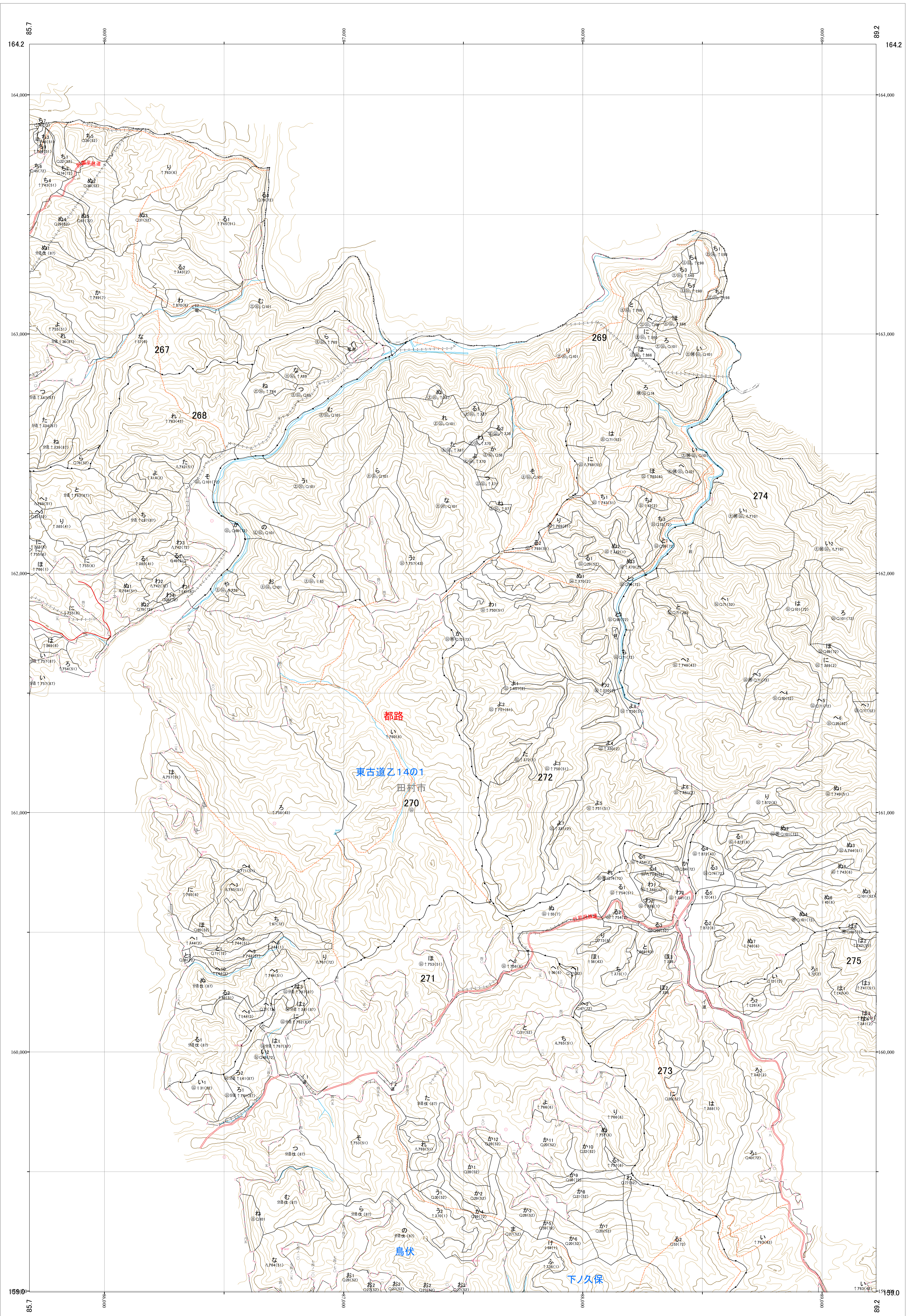

林班番号: 0267~0275

関東森林管理局 福島森林管理署  
阿武隈川 119

1:5,000

0 100 200 300 400 500 1,000m

関東森林管理局 阿武隈川森林計画区  
福島森林管理署 基本図 120 (全232)

第区公共座標

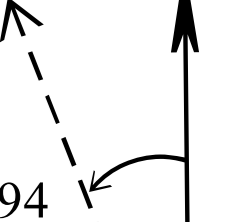

阿武隈川 120

林班番号: 0270~0276・0283~0284

令和六年度 第七次樹立

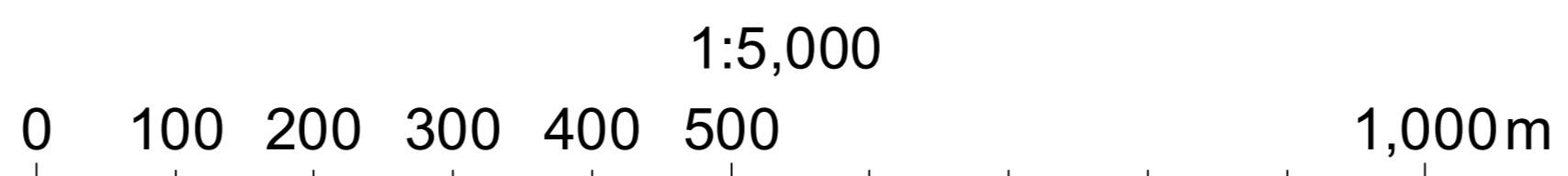
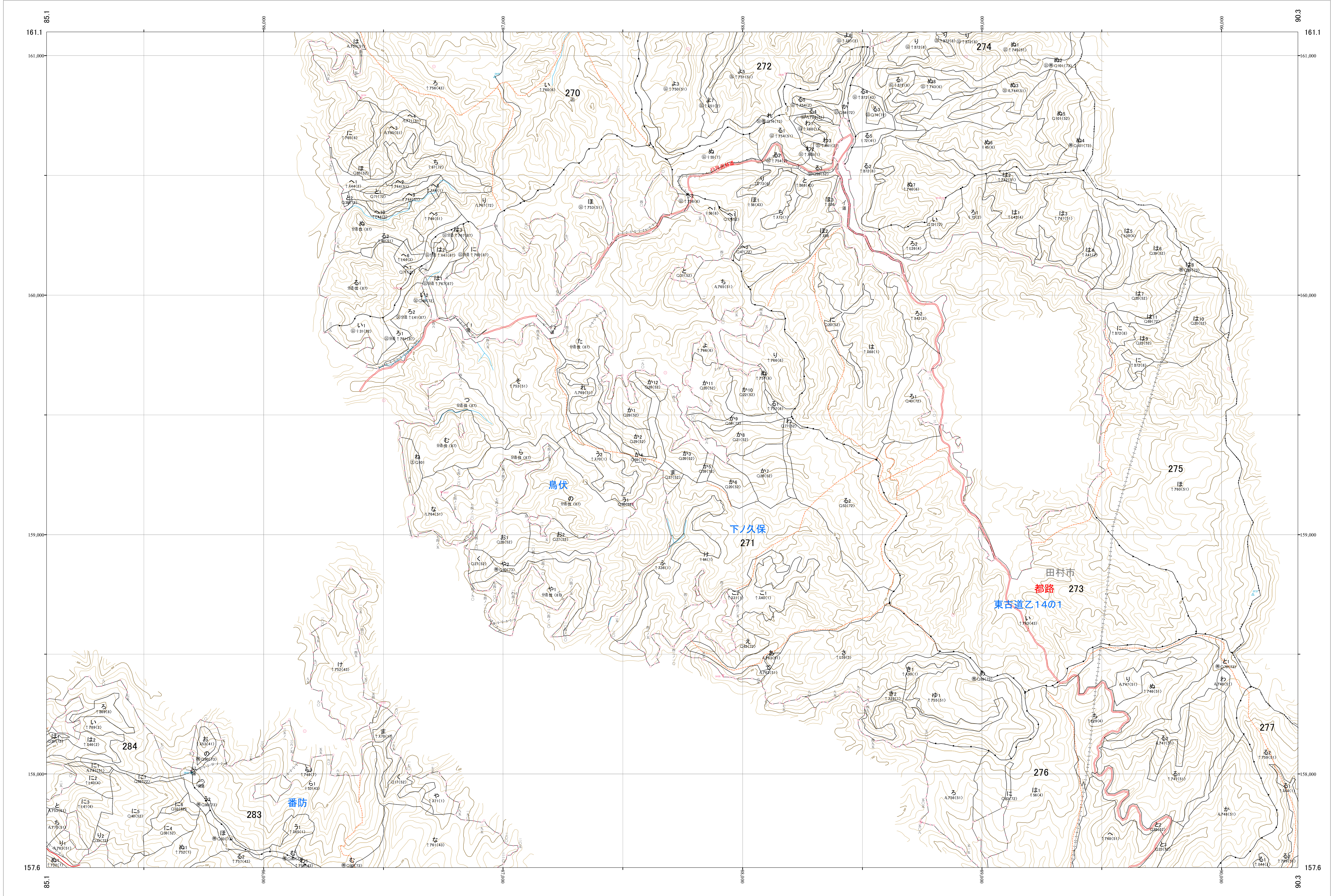

林班番号: 0270~0276・0283~0284

阿武隈川 120

関東森林管理局 福島森林管理署