

関東森林管理局 阿武隈川森林計画区
福島森林管理署 基本図 71 (全232)

第区公共座標

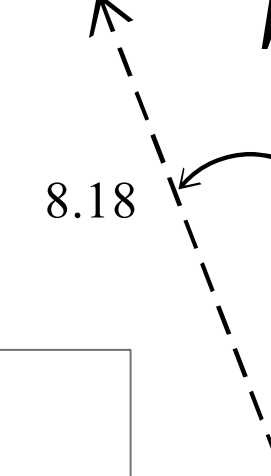

阿武隈川 71

林班番号: 0136~0140

令和六年度 第七次樹立

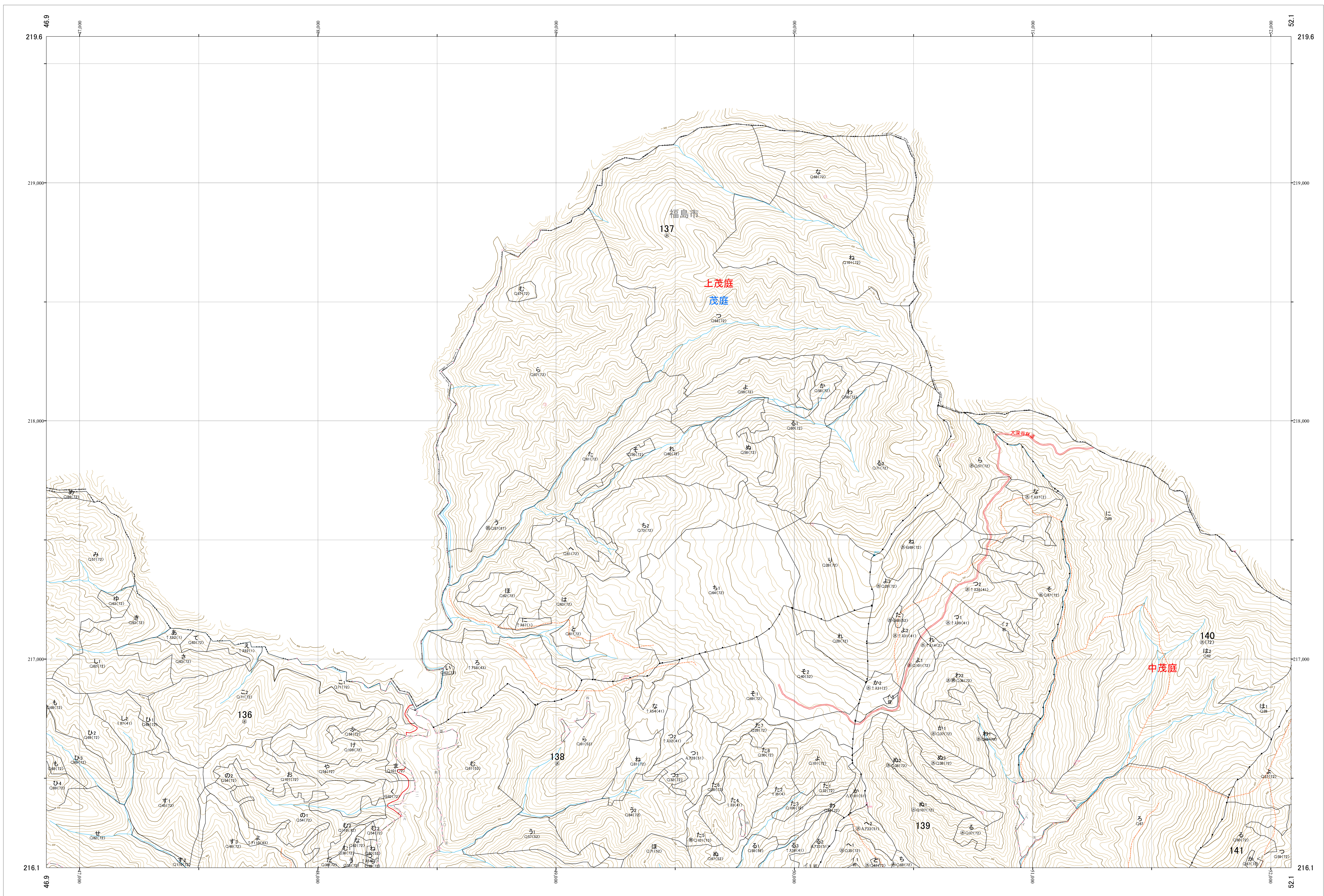

林班番号: 0136~0140

阿武隈川 71

関東森林管理局 福島森林管理署

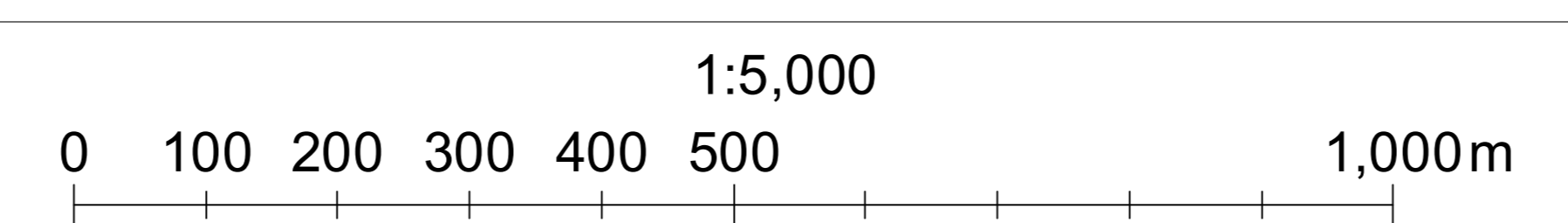

関東森林管理局 阿武隈川森林計画区
福島森林管理署 基本図 72 (全232)

第Ⅸ区公共座標

8.17

阿武隈川 72

林班番号: 0090・0092・0137~0142

令和六年度 第七次樹立

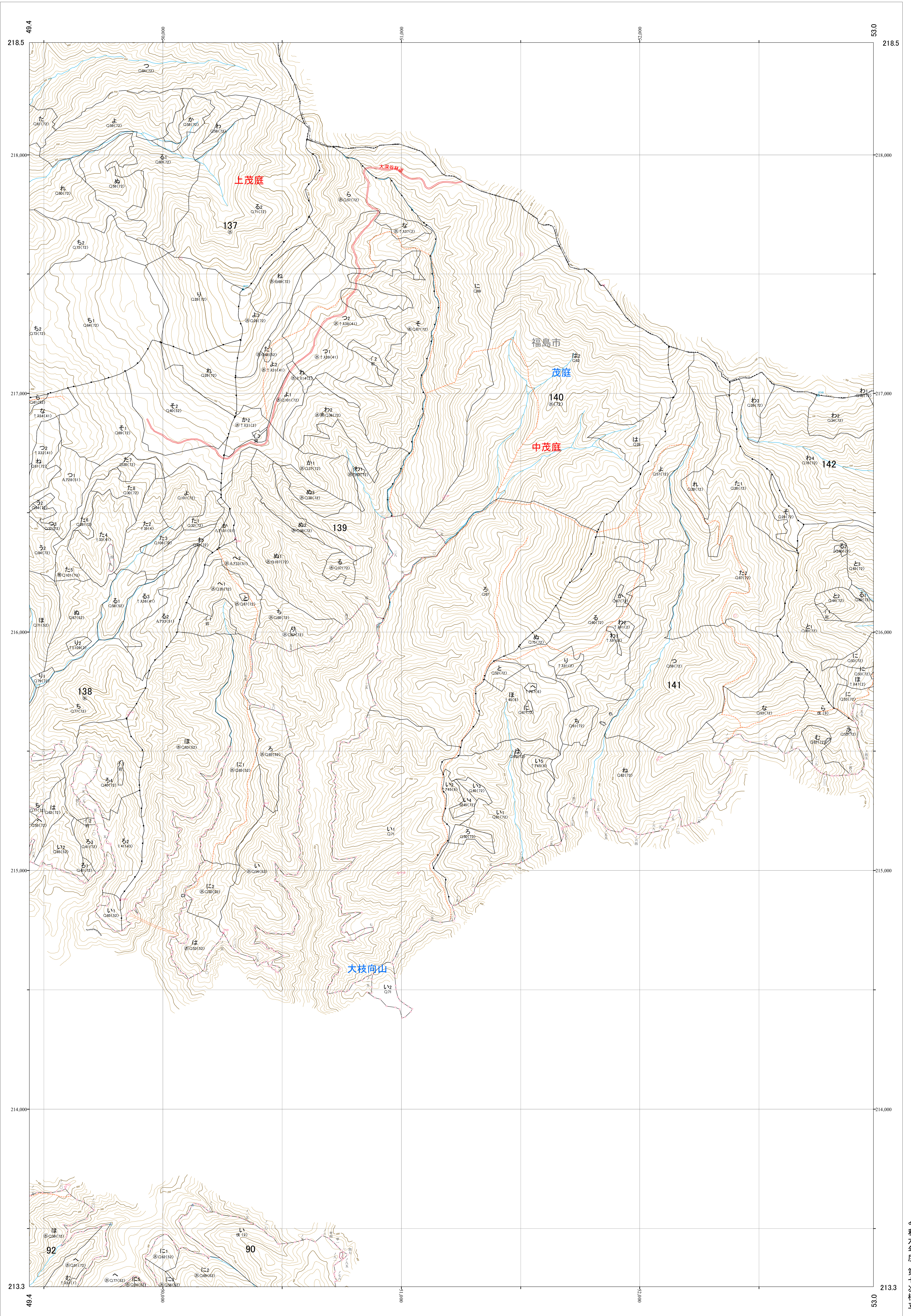

林班番号: 0090・0092・0137~0142

関東森林管理局 福島森林管理署
阿武隈川 72

1:5,000

0 100 200 300 400 500 1,000m

関東森林管理局 阿武隈川森林計画区
福島森林管理署 基本図 73 (全232)

第区公共座標

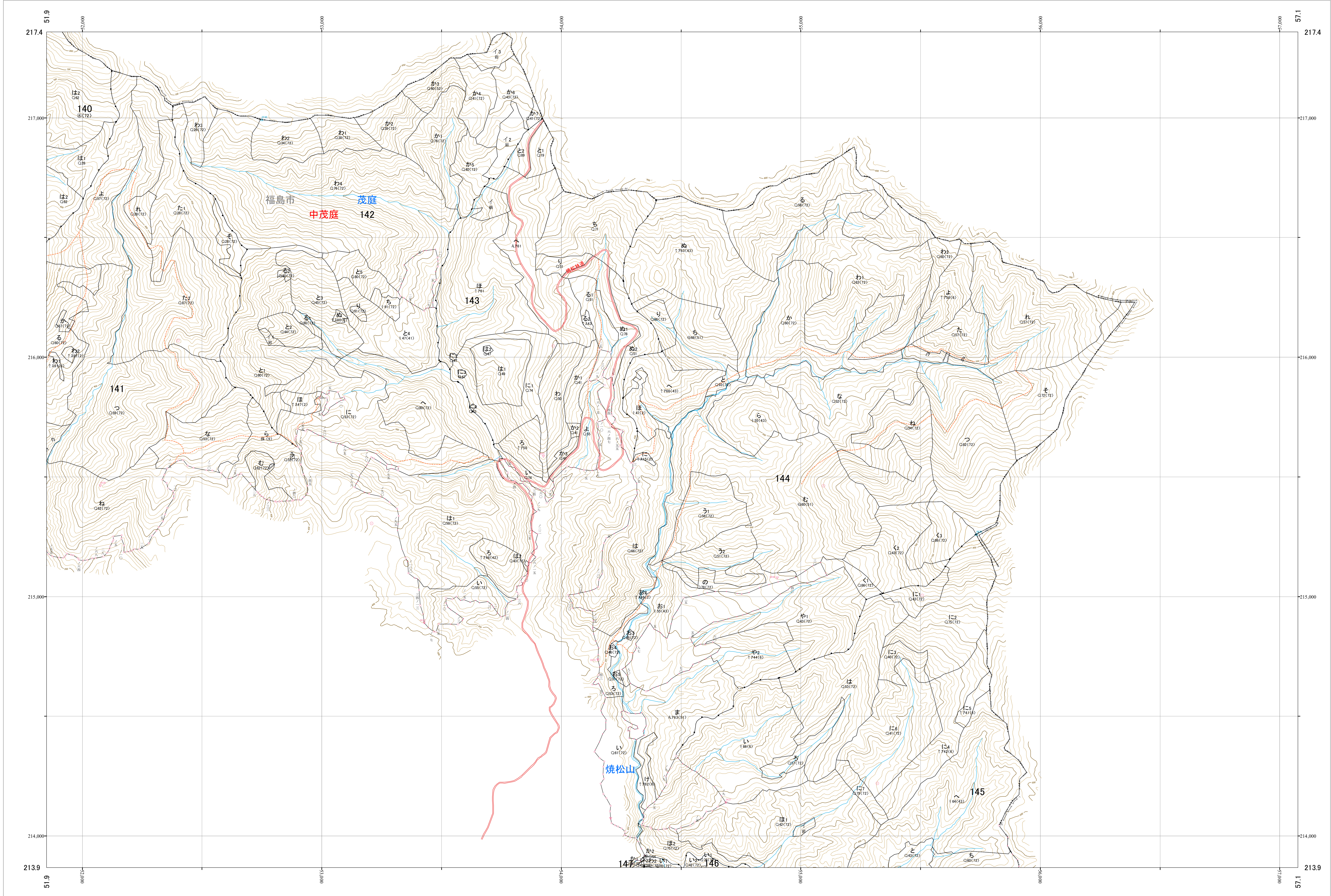
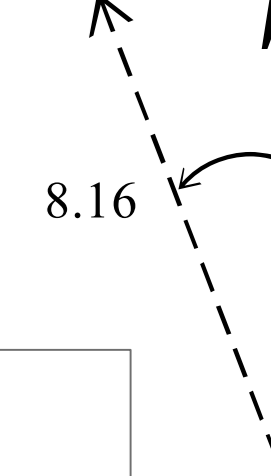

阿武隈川 73

林班番号: 0141~0147

令和六年度 第七次樹立

林班番号: 0141~0147

関東森林管理局 福島森林管理署
阿武隈川 73

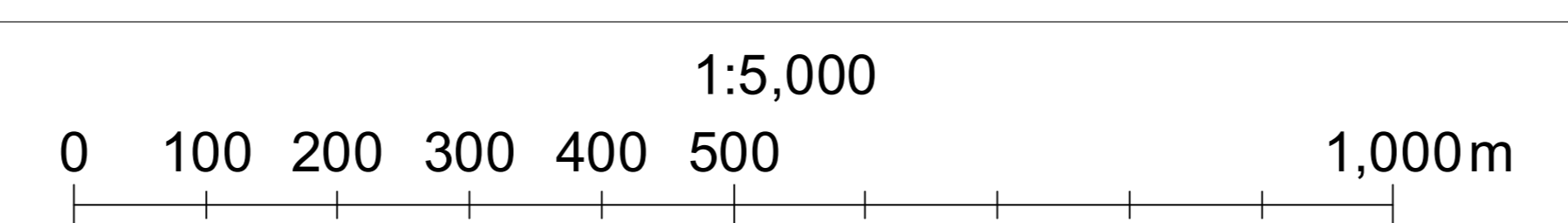

関東森林管理局 阿武隈川森林計画区
福島森林管理署 基本図 74 (全232)

第区公共座標

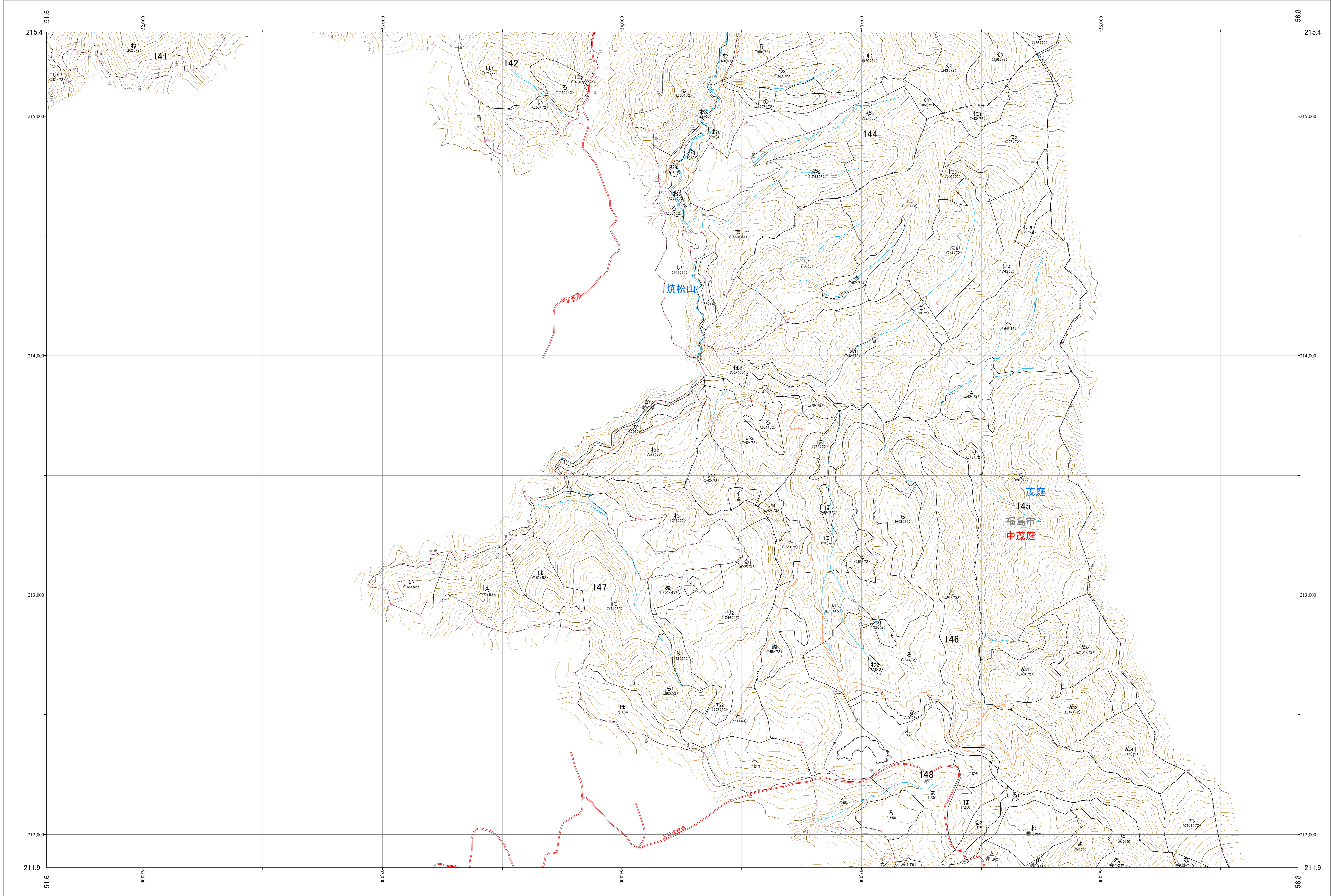
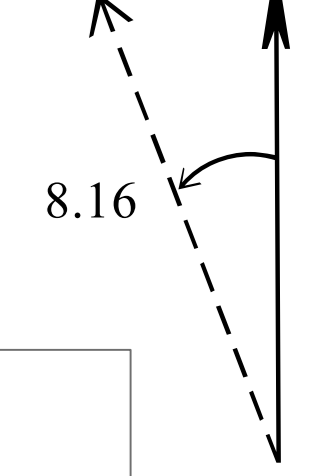

阿武隈川 74

林班番号: 0141~0149

令和六年度 第七次樹立

林班番号: 0141~0149

関東森林管理局 福島森林管理署
阿武隈川 74

関東森林管理局 阿武隈川森林計画区
福島森林管理署 基本図 75 (全232)

第区公共座標

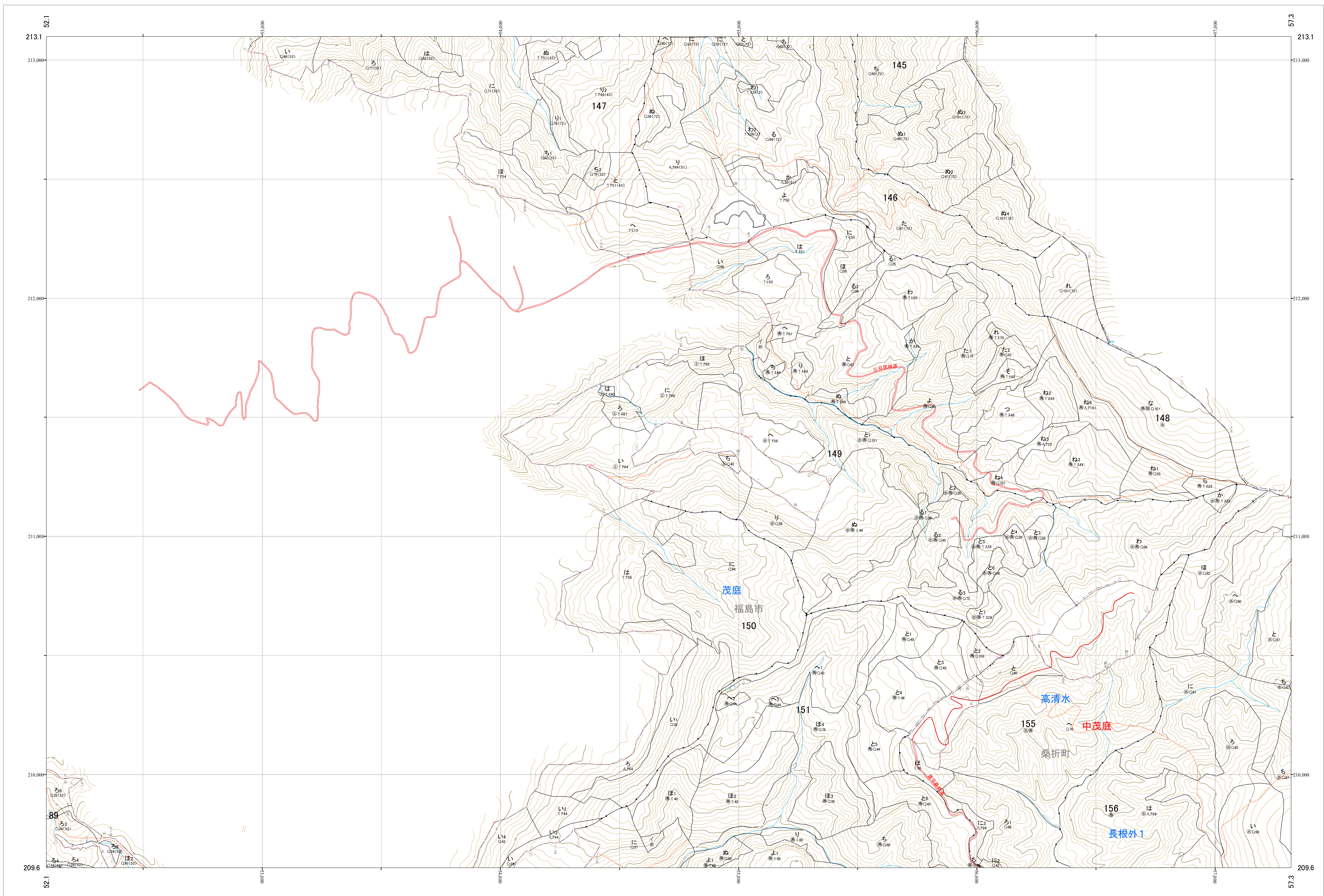
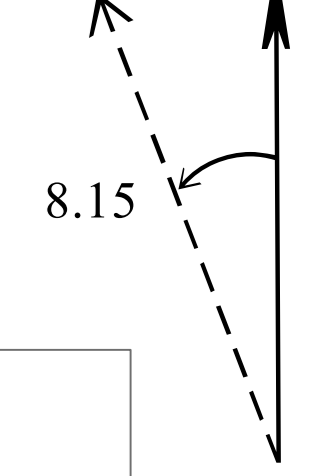

阿武隈川 75

林班番号: 0089・0145~0151・0155~0156

令和六年度 第七次樹立

林班番号: 0089・0145~0151・0155~0156

関東森林管理局 福島森林管理署
阿武隈川 75

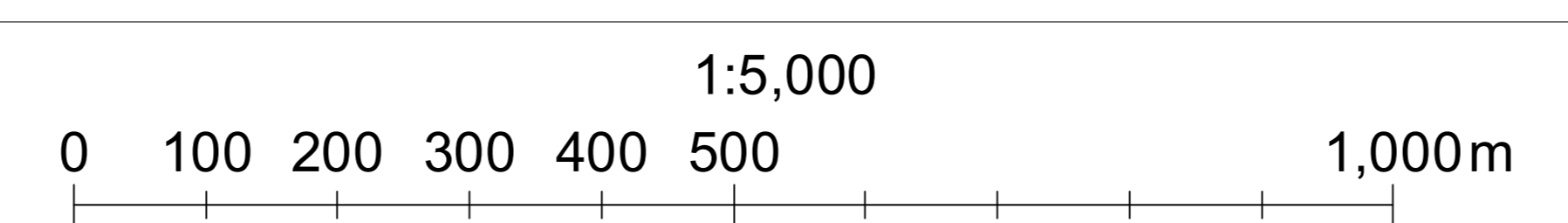

関東森林管理局 阿武隈川森林計画区
福島森林管理署 基本図 76 (全232)

第区公共座標

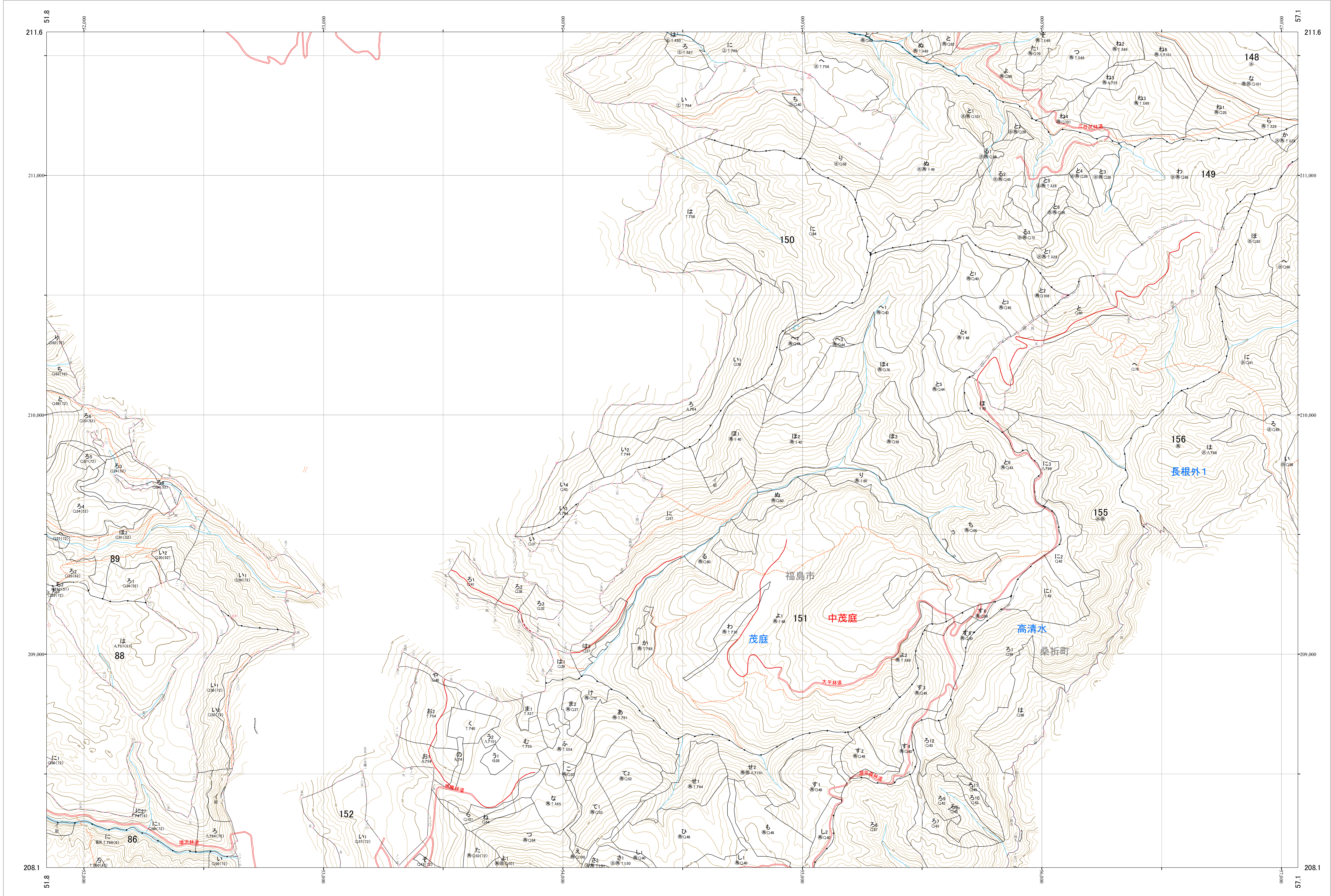
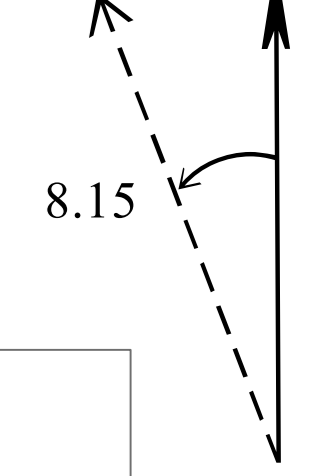

林班番号: 0088~0089・0148~0152・0155~0156

関東森林管理局 福島森林管理署
阿武隈川 76

阿武隈川 76

林班番号: 0088~0089・0148~0152・0155~0156

令和六年度 第七次樹立

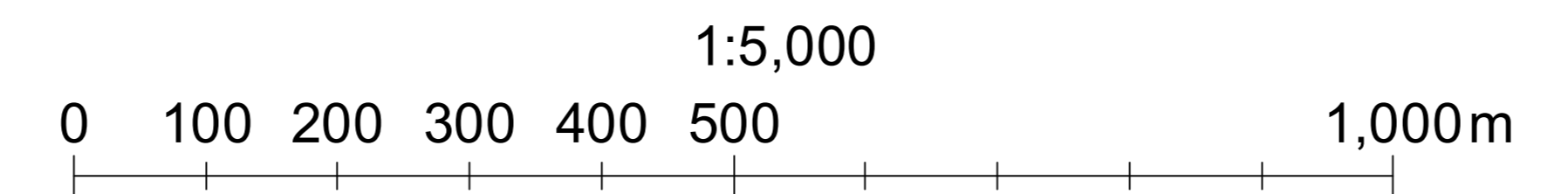

関東森林管理局 阿武隈川森林計画区
福島森林管理署 基本図 77 (全232)

第Ⅸ区公共座標

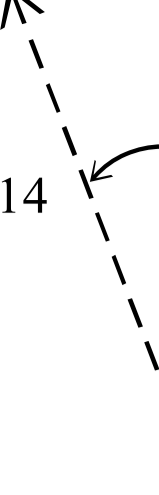

阿武隈川 77

林班番号: 0085~0086・0088~0089・0151~0155

令和六年度 第七次樹立

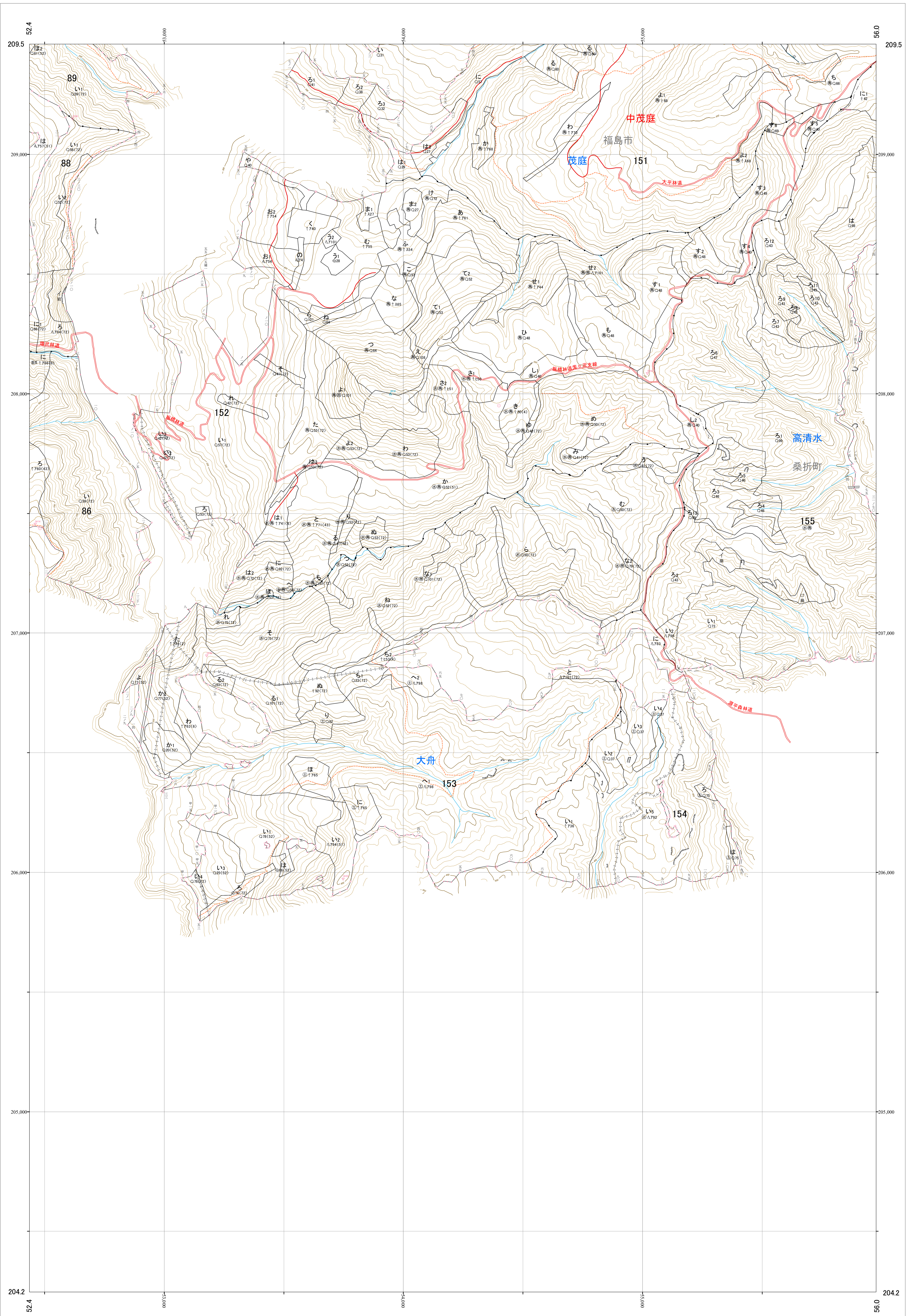

林班番号: 0085~0086・0088~0089・0151~0155

阿武隈川 77

関東森林管理局 福島森林管理署

1:5,000

0 100 200 300 400 500 1,000m

関東森林管理局 阿武隈川森林計画区
福島森林管理署 基本図 78 (全232)

第Ⅸ区公共座標

8.14

阿武隈川 78

林班番号: 0148~0156

令和六年度 第七次樹立

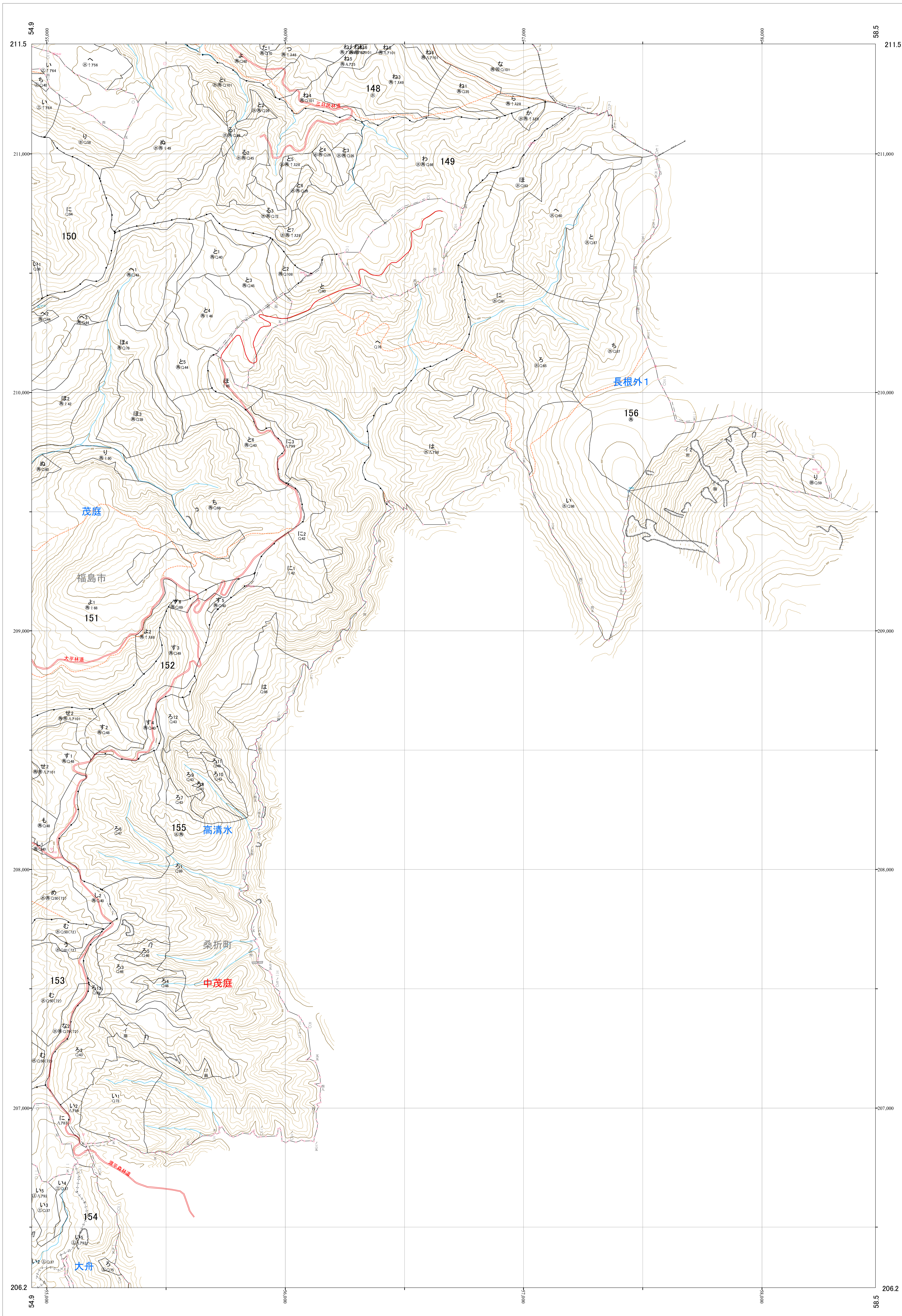

林班番号: 0148~0156

関東森林管理局 福島森林管理署
阿武隈川 78

1:5,000
0 100 200 300 400 500 1,000m

関東森林管理局 阿武隈川森林計画区
福島森林管理署 基本図 79 (全232)

第区公共座標

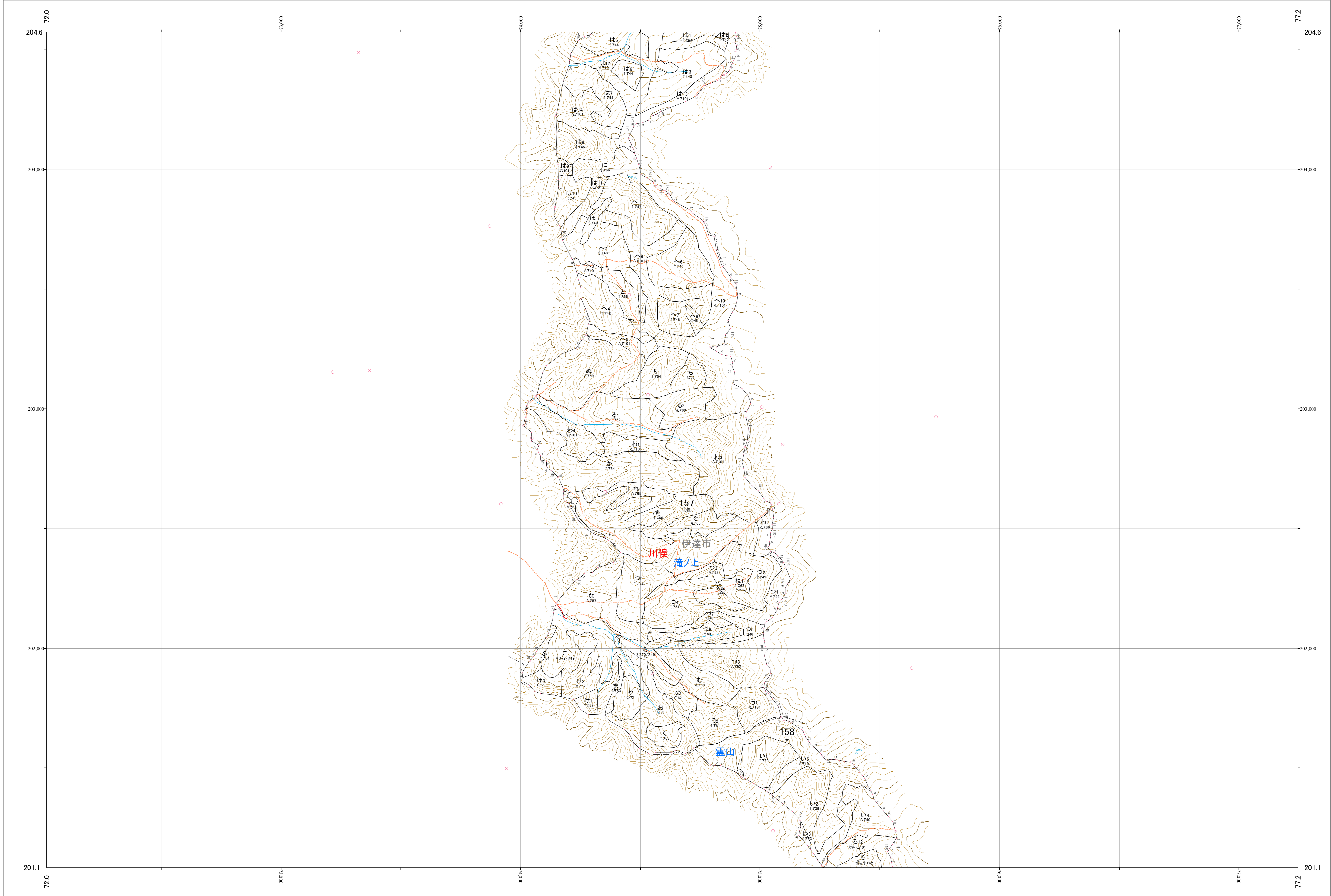
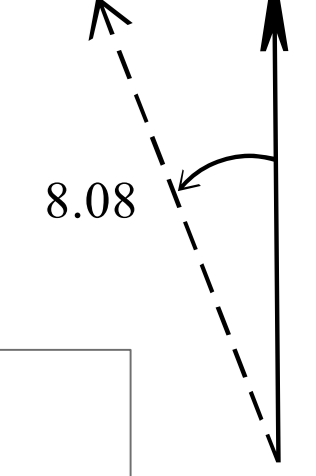

阿武隈川 79

林班番号: 0157~0158

令和六年度 第七次樹立

林班番号: 0157~0158

阿武隈川 79

関東森林管理局 福島森林管理署

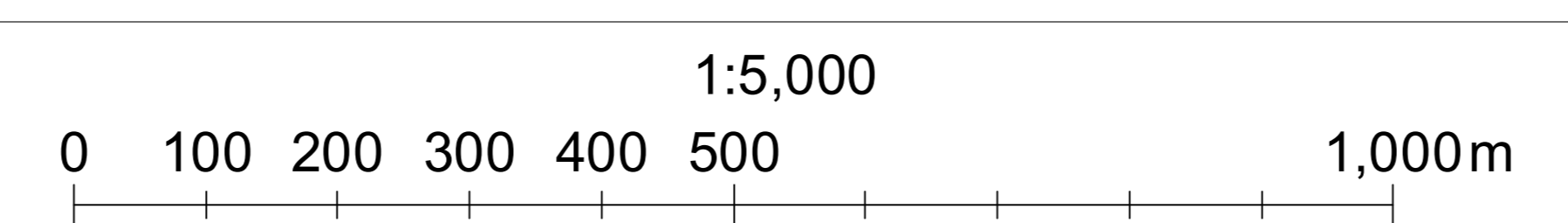

関東森林管理局 阿武隈川森林計画区
福島森林管理署 基本図 80 (全232)

第区公共座標

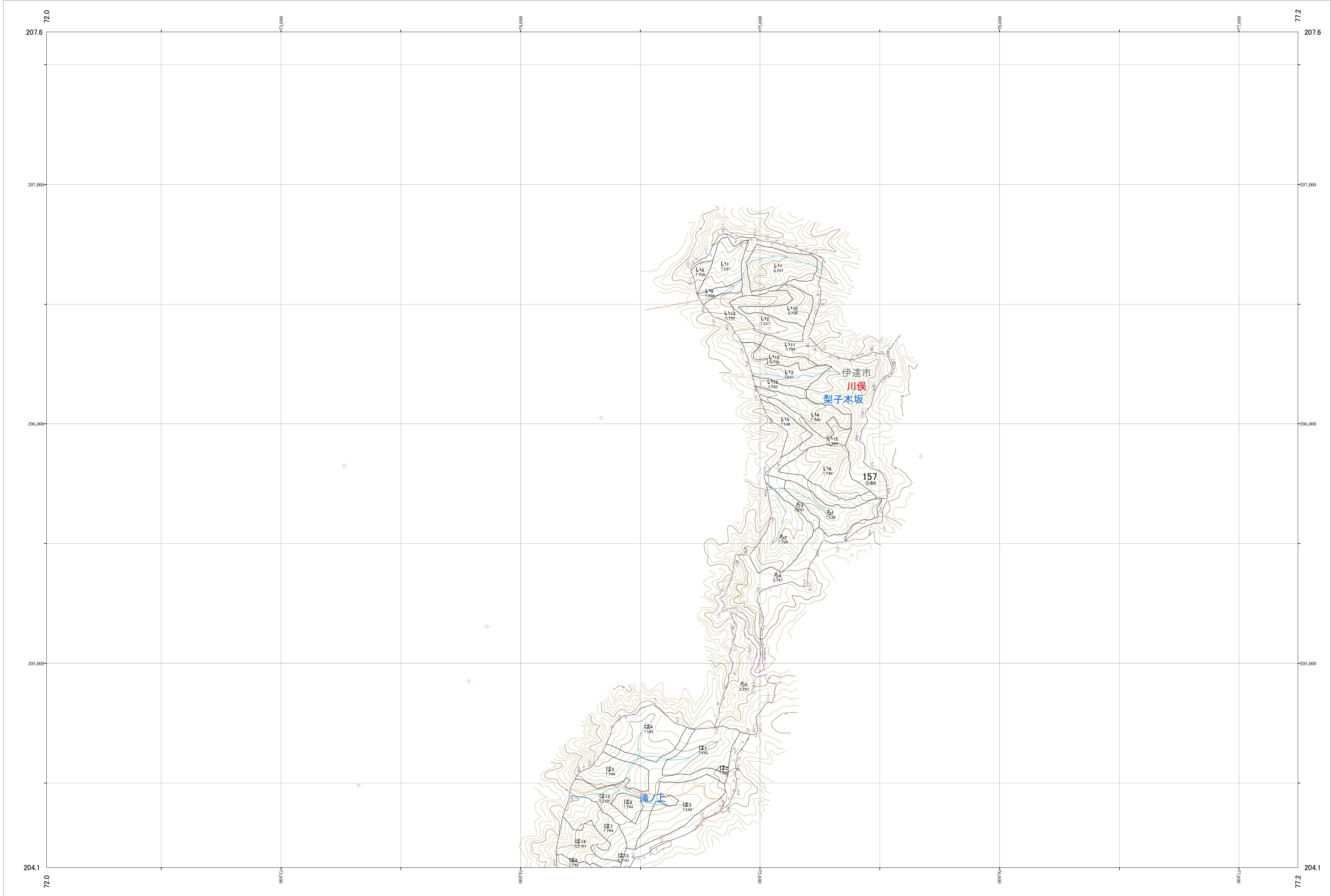
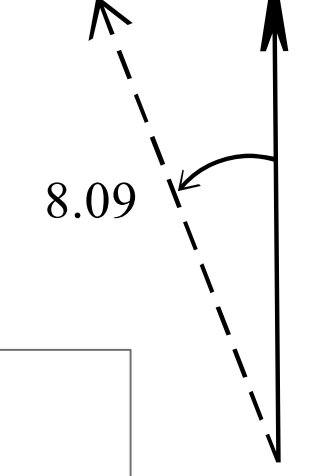

阿武隈川 80

林班番号:0157

令和六年度 第七次樹立

林班番号:0157

阿武隈川 80

関東森林管理局 福島森林管理署

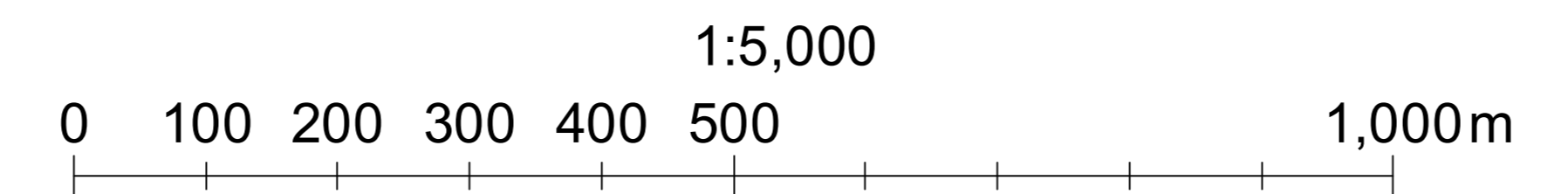

関東森林管理局 阿武隈川森林計画区
福島森林管理署 基本図 81 (全232)

第Ⅸ区公共座標

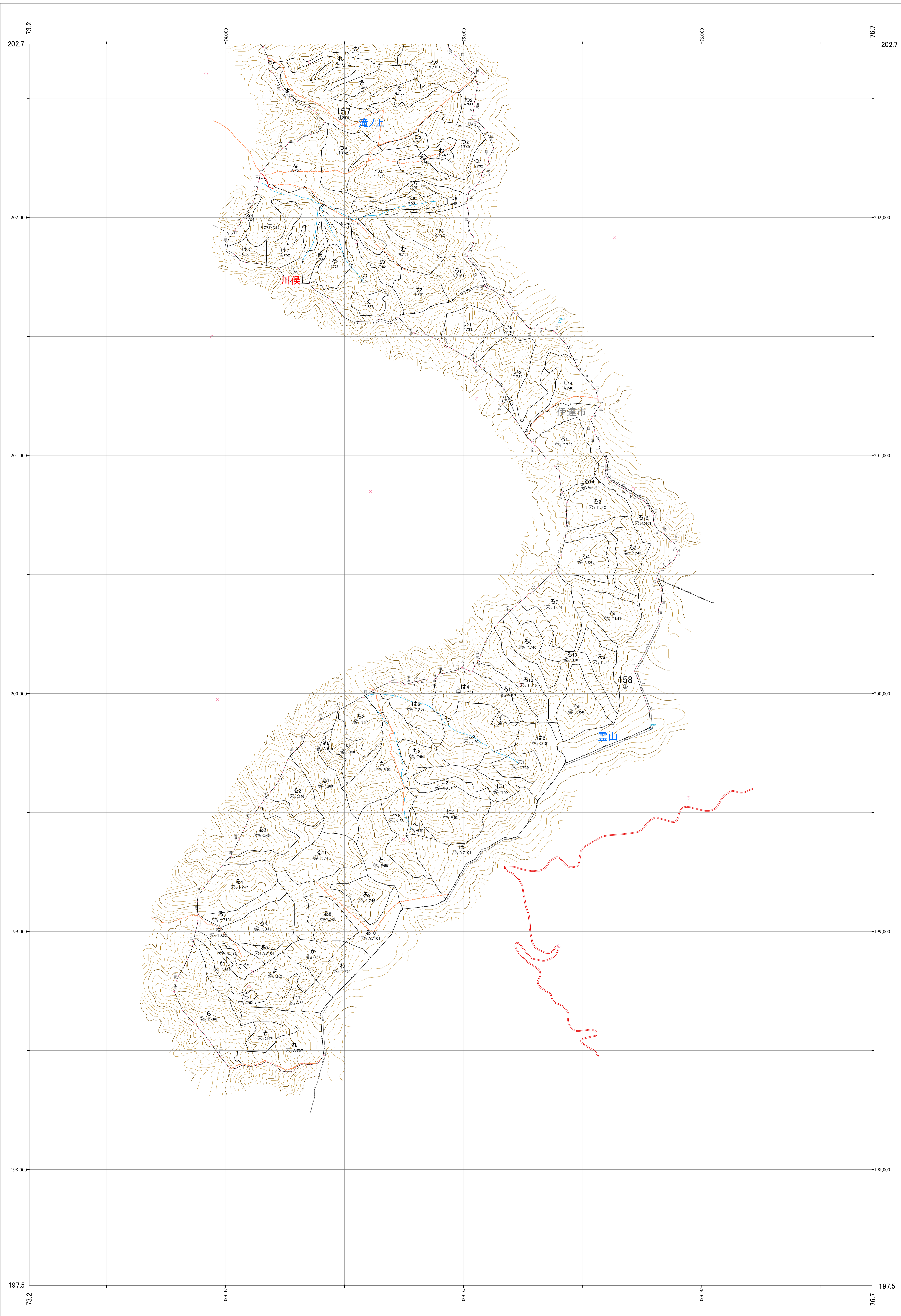
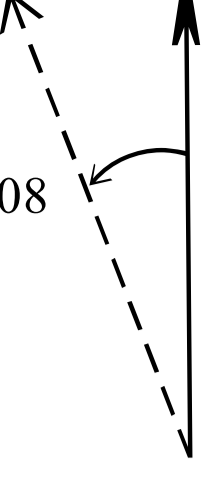

阿武隈川 81
林班番号: 0157~0158

林班番号: 0157~0158

阿武隈川 81

関東森林管理局 福島森林管理署

令和六年度 第七次樹立

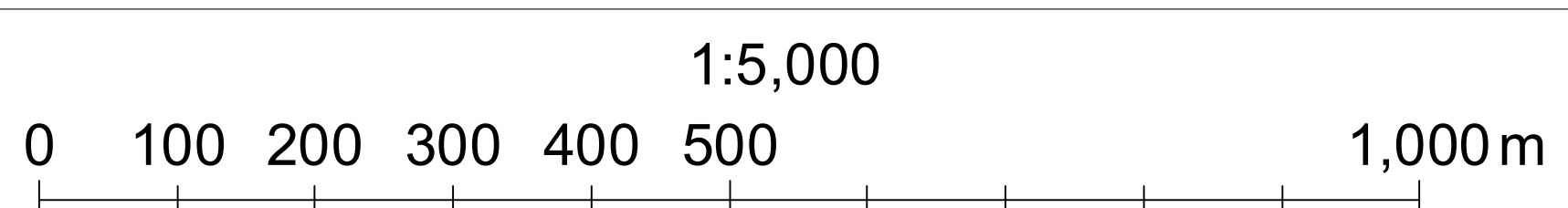

関東森林管理局 阿武隈川森林計画区
福島森林管理署 基本図 82 (全232)

第Ⅸ区公共座標

8.04

阿武隈川 82

林班番号: 0159~0160



林班番号: 0159~0160

関東森林管理局 福島森林管理署
阿武隈川 82

令和六年度 第七次樹立

1:5,000

0 100 200 300 400 500 1,000m

関東森林管理局 阿武隈川森林計画区
福島森林管理署 基本図 83 (全232)

第Ⅸ区公共座標

8.03

阿武隈川 83

林班番号:0167

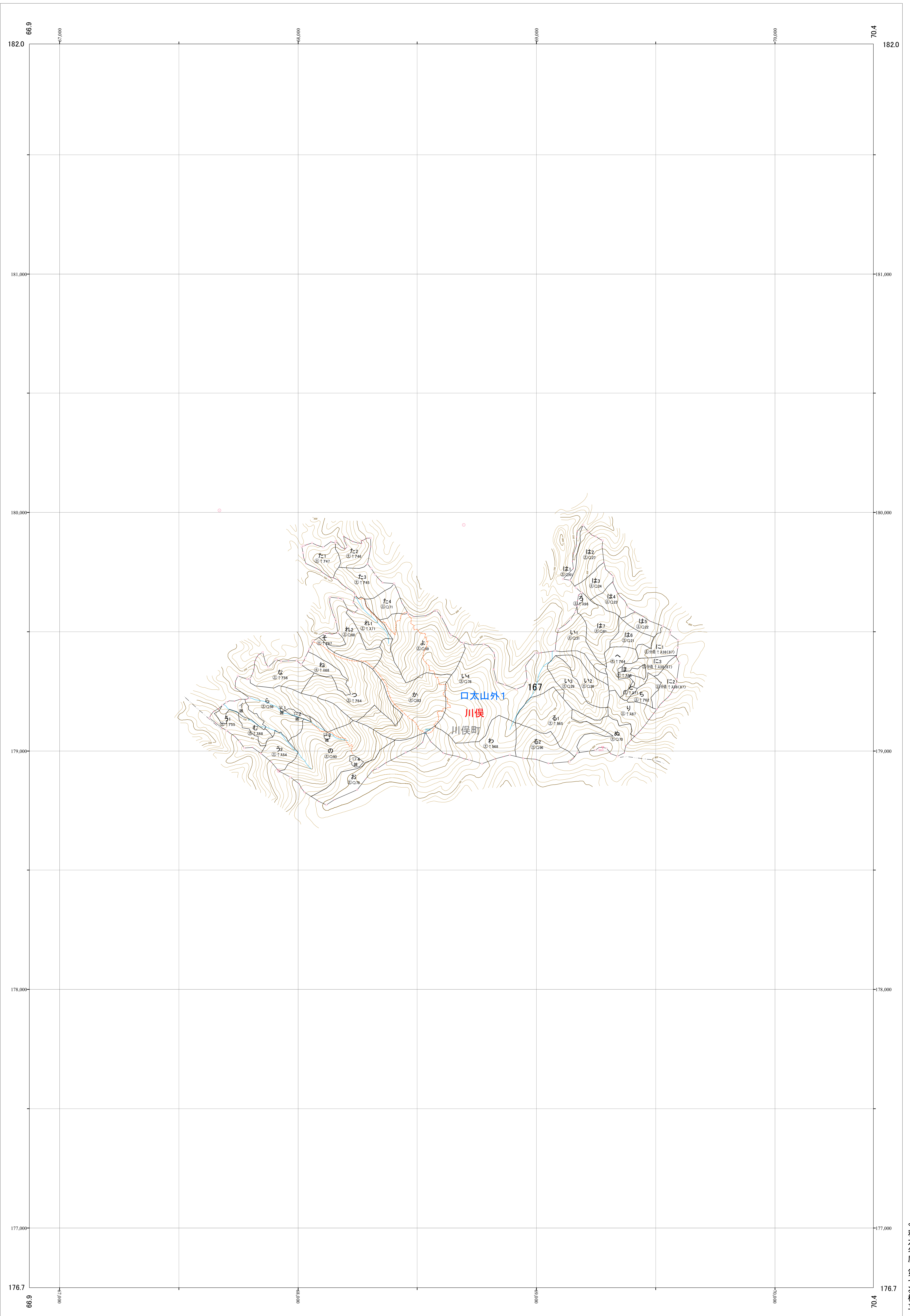

林班番号:0167

阿武隈川 83

関東森林管理局 福島森林管理署

令和六年度 第七次樹立

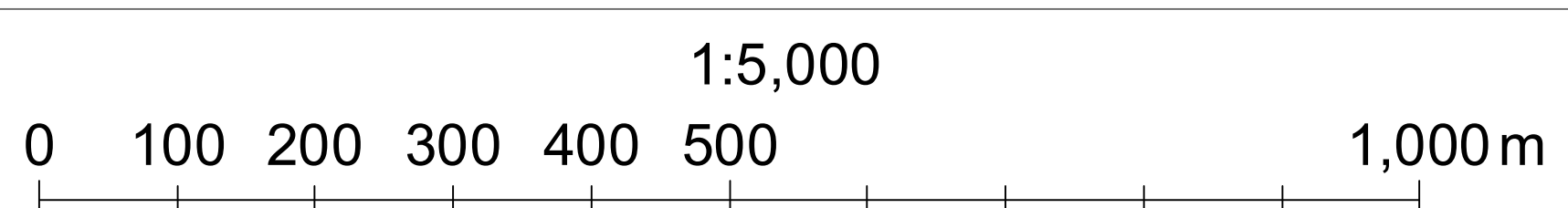

関東森林管理局 阿武隈川森林計画区
福島森林管理署 基本図 84 (全232)

第Ⅸ区公共座標

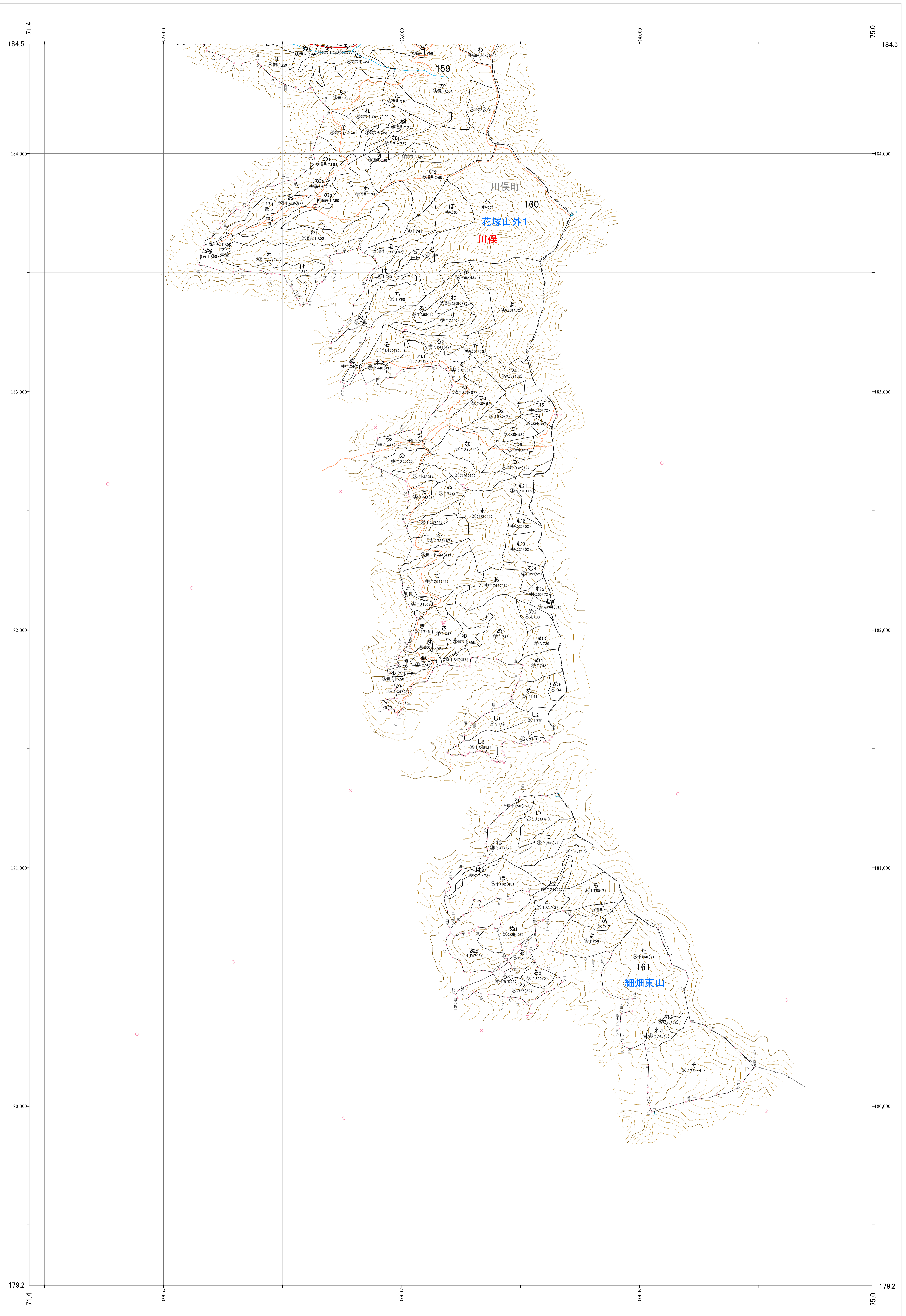
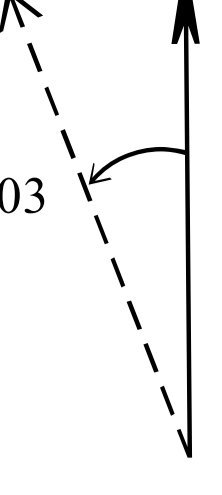

阿武隈川 84
林班番号: 0159~0161

林班番号: 0159~0161

関東森林管理局 福島森林管理署
阿武隈川 84

令和六年度 第七次樹立

1:5,000

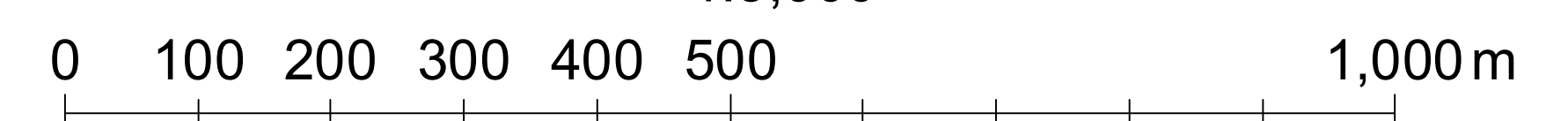

関東森林管理局 阿武隈川森林計画区
福島森林管理署 基本図 85 (全232)

第区公共座標

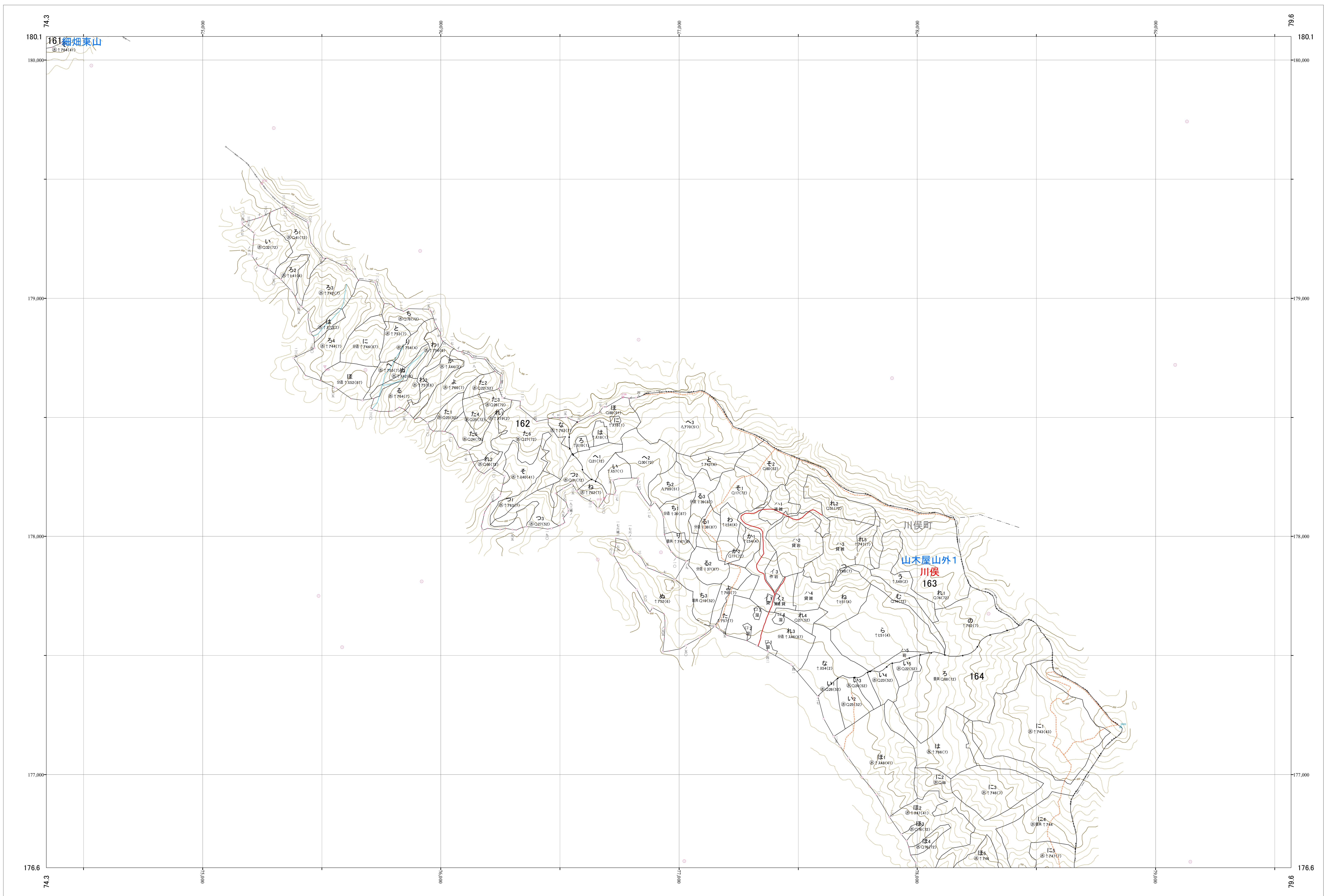
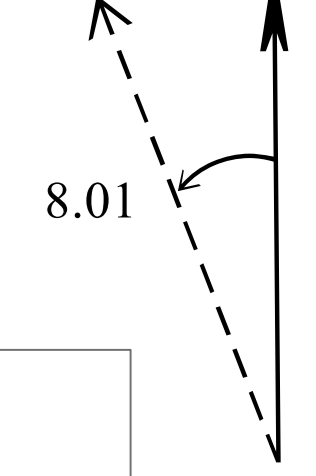

阿武隈川 85

林班番号: 0161~0164

令和六年度 第七次樹立

林班番号: 0161~0164

阿武隈川 85

関東森林管理局 福島森林管理署

関東森林管理局 阿武隈川森林計画区
福島森林管理署 基本図 87 (全232)

第区公共座標

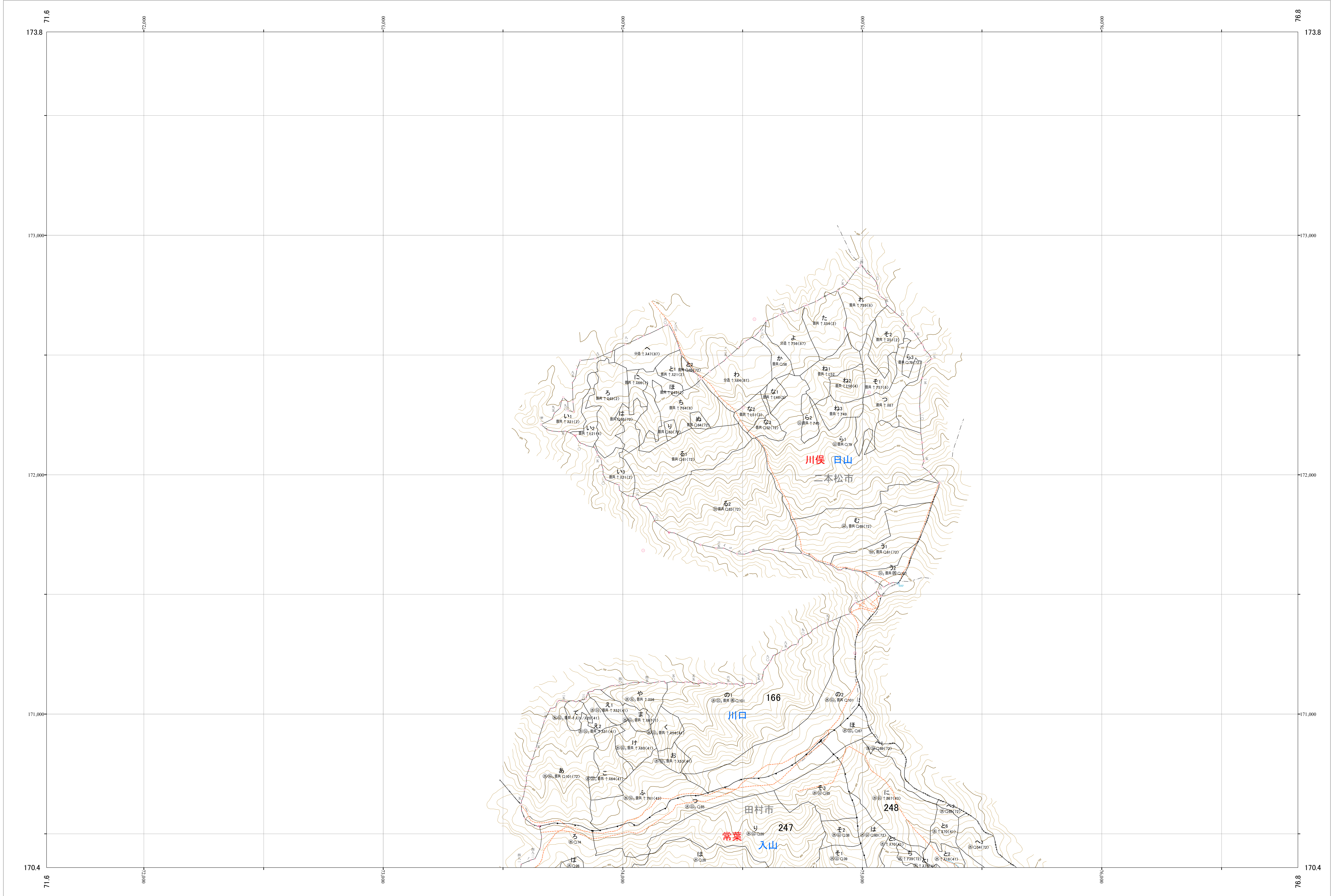
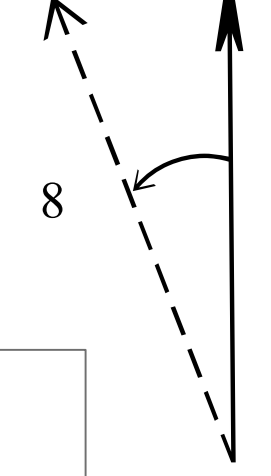

林班番号: 0166・0247～0248

阿武隈川 87

関東森林管理局 福島森林管理署

阿武隈川 87

林班番号: 0166・0247～0248

令和六年度 第七次樹立

関東森林管理局 阿武隈川森林計画区
福島森林管理署 基本図 88 (全232)

第Ⅷ区公共座標

8.02

阿武隈川 88

林班番号: 0201~0208

令和六年度 第七次樹立

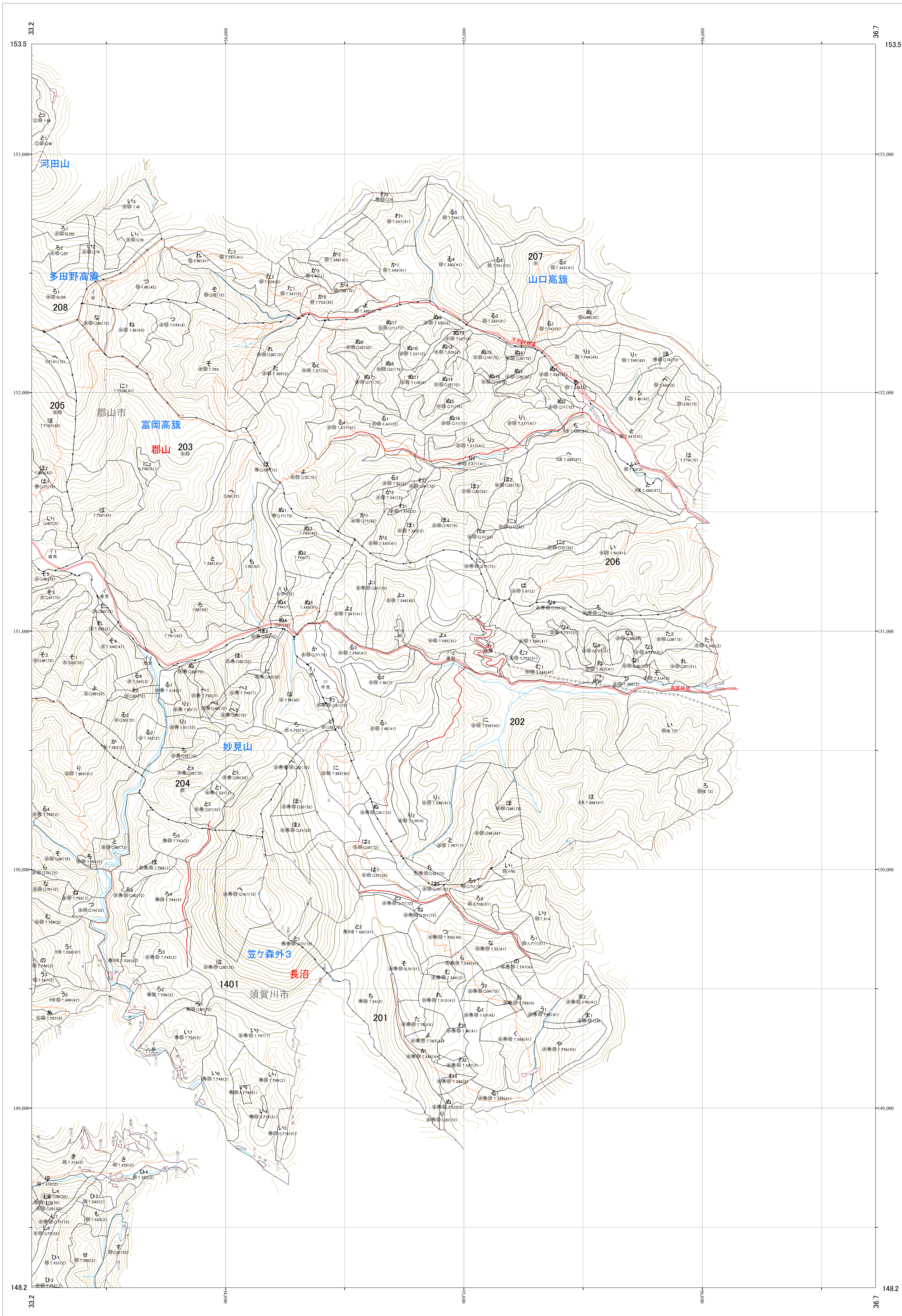

林班番号: 0201~0208

関東森林管理局 福島森林管理署
阿武隈川 88

関東森林管理局 阿武隈川森林計画区
福島森林管理署 基本図 89 (全232)

第区公共座標

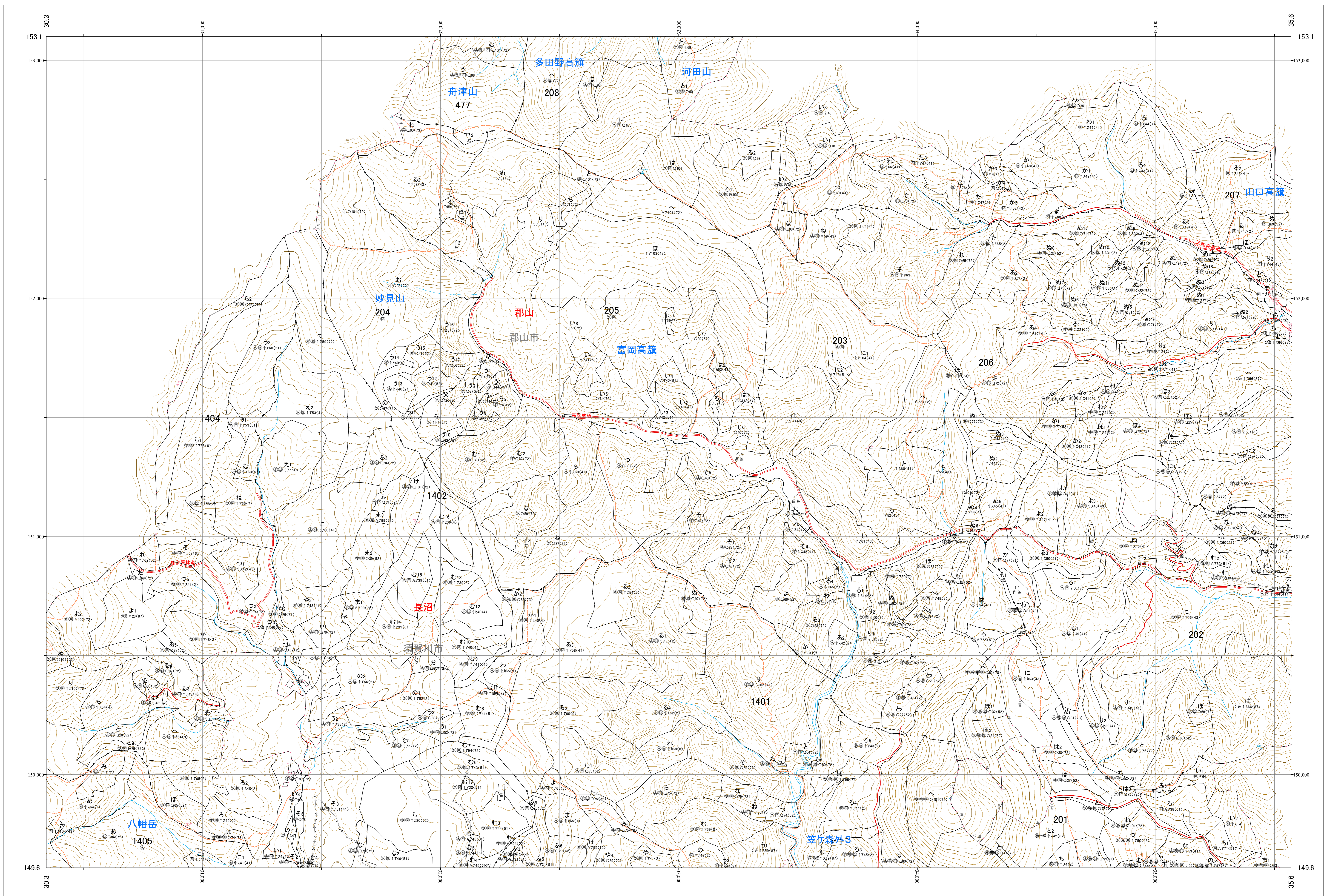
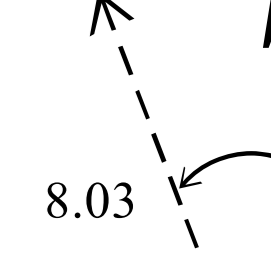

林班番号: 0201~0208-0477

関東森林管理局 福島森林管理署
阿武隈川 89

阿武隈川 89

林班番号: 0201~0208-0477

令和六年度 第七次樹立

関東森林管理局 阿武隈川森林計画区
福島森林管理署 基本図 90 (全232)

第Ⅸ区公共座標

8.04

阿武隈川 90

林班番号: 0203~0211・0476~0477

令和六年 第七次樹立

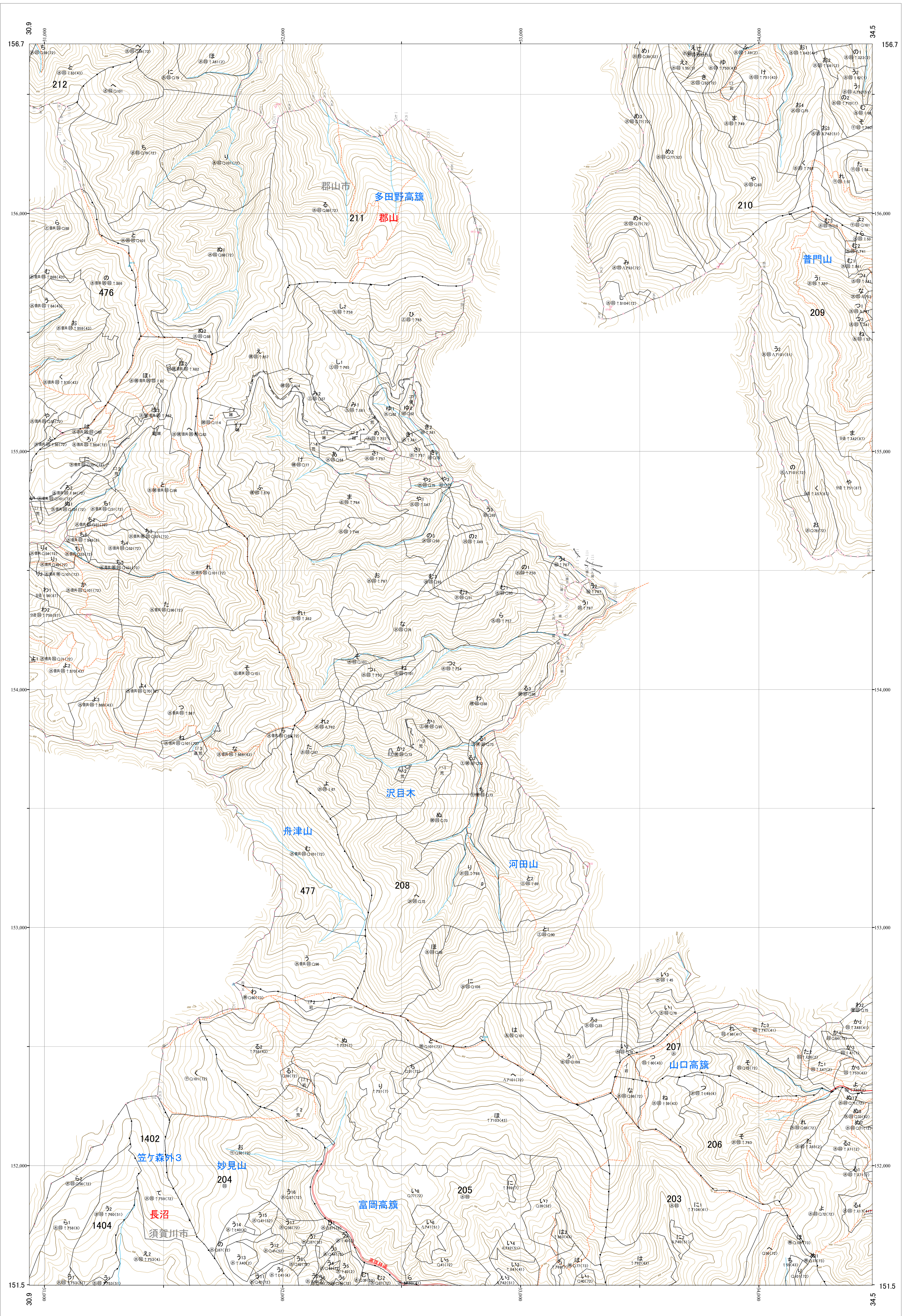

林班番号: 0203~0211・0476~0477

関東森林管理局 福島森林管理署
阿武隈川 90

1:5,000

0 100 200 300 400 500 1,000m