

関東森林管理局 阿武隈川森林計画区
福島森林管理署 基本図 21 (全232)

第区公共座標

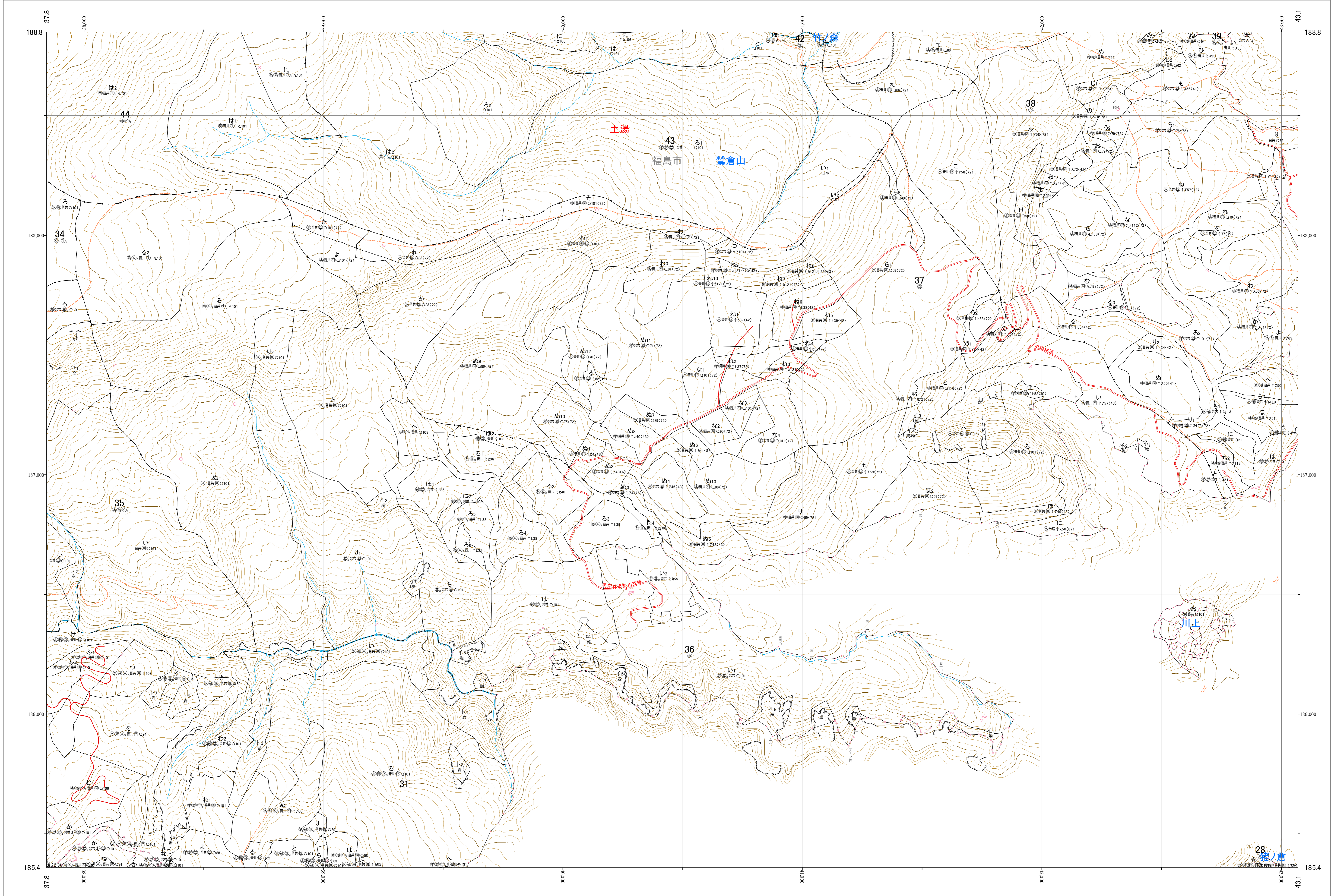
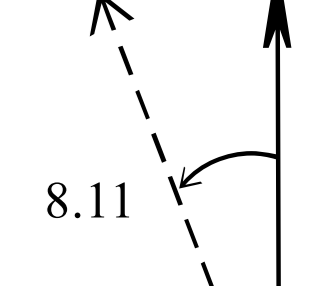

阿武隈川 21

林班番号: 0031・0034~0039・0043~0044

令和六年度 第七次樹立

林班番号: 0031・0034~0039・0043~0044

関東森林管理局 福島森林管理署
阿武隈川 21

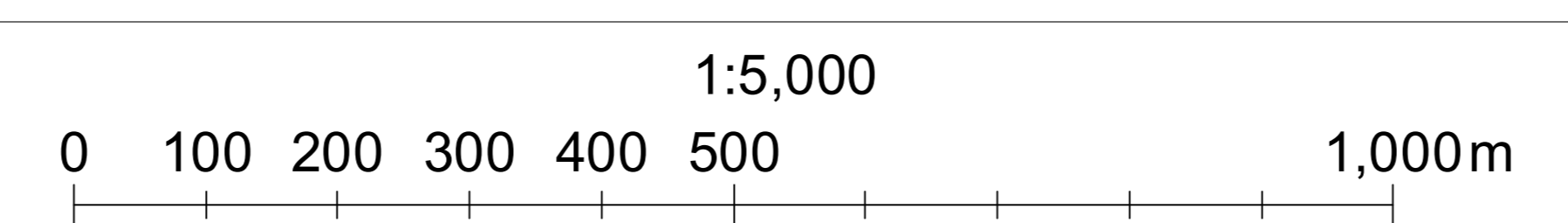

関東森林管理局 阿武隈川森林計画区
福島森林管理署 基本図 22 (全232)

第区公共座標

8.11

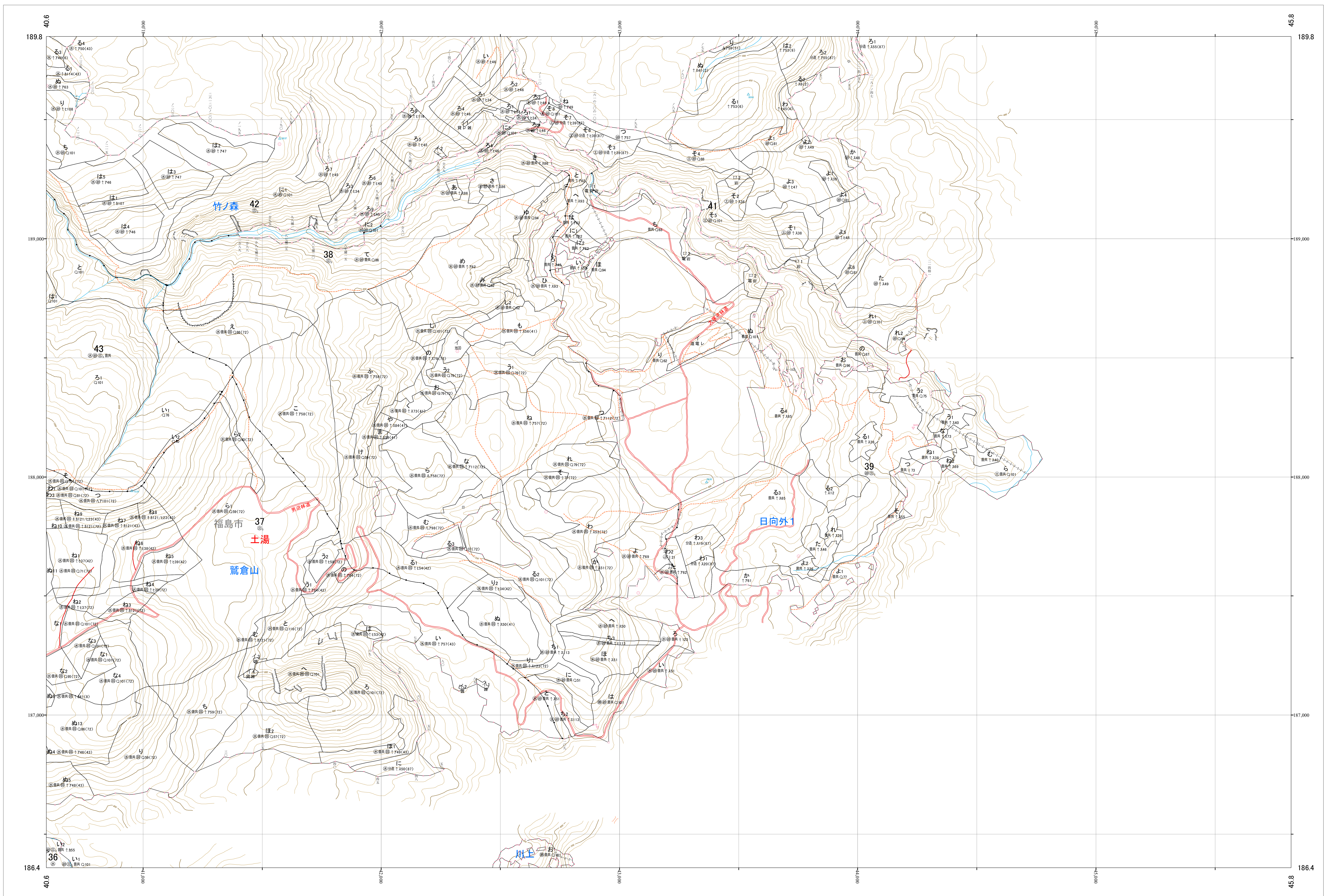

阿武隈川 22

林班番号: 0037~0039・0041~0043

令和六年度 第七次樹立

林班番号: 0037~0039・0041~0043

阿武隈川 22

関東森林管理局 福島森林管理署

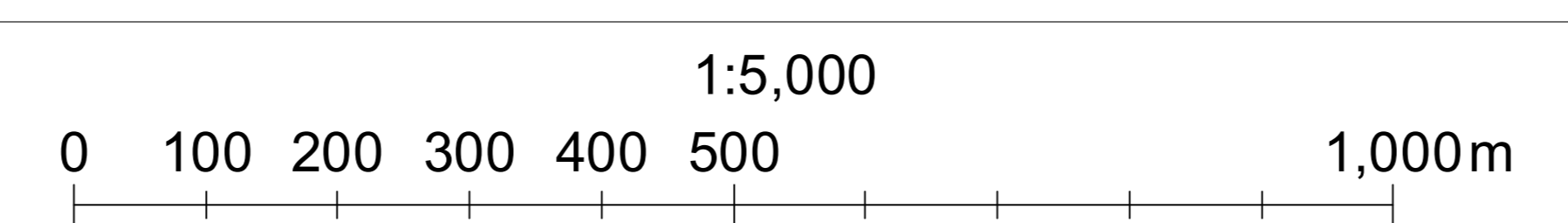

関東森林管理局 阿武隈川森林計画区
福島森林管理署 基本図 23 (全232)

第区公共座標

8.12

阿武隈川 23

林班番号: 0037~0039・0041~0043・0046~0050・0053

令和六年度 第七次樹立

林班番号: 0037~0039・0041~0043・0046~0050・0053

関東森林管理局 福島森林管理署
阿武隈川 23

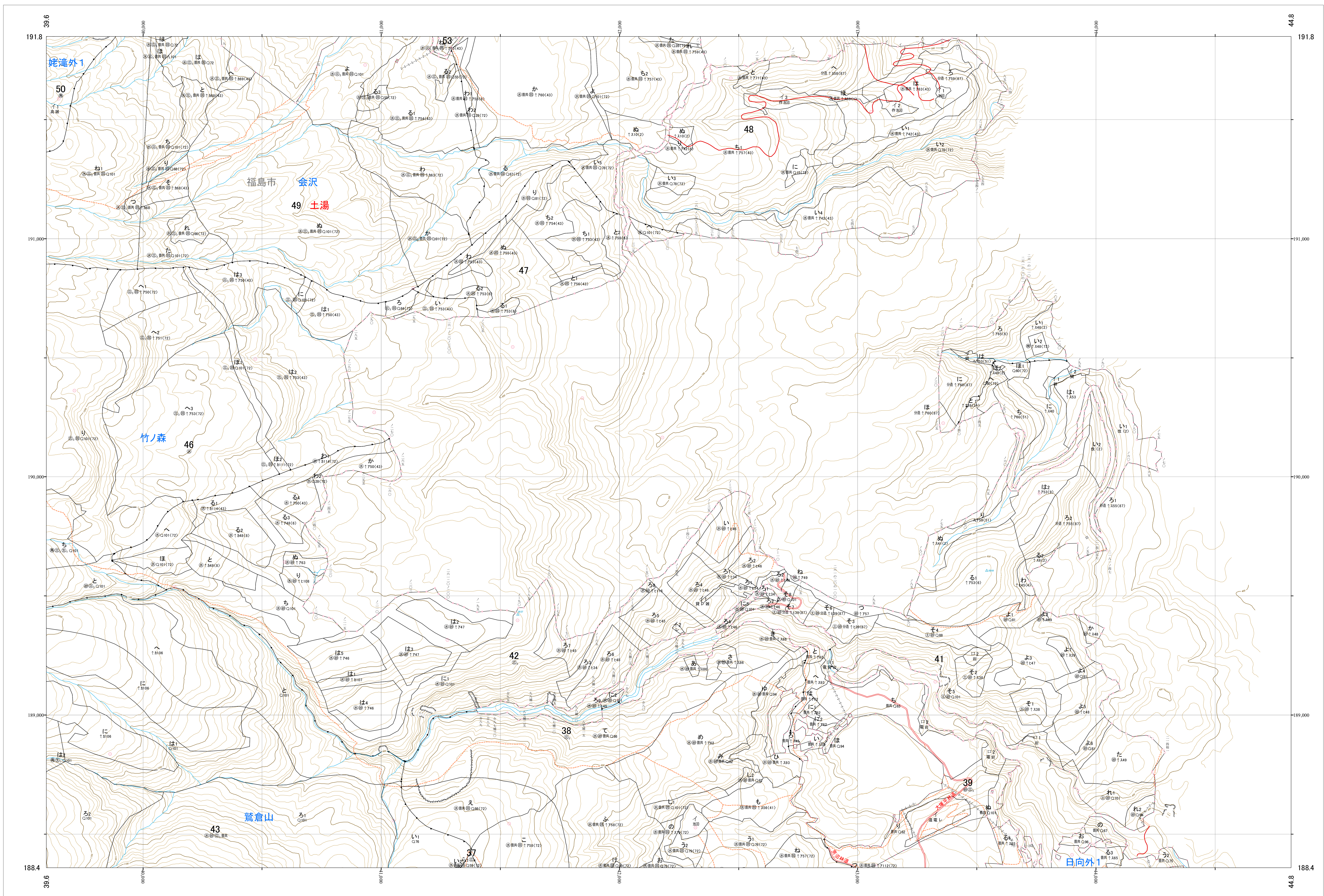

1:5,000

0 100 200 300 400 500 1,000m

関東森林管理局 阿武隈川森林計画区
福島森林管理署 基本図 24 (全232)

第区公共座標

8.12

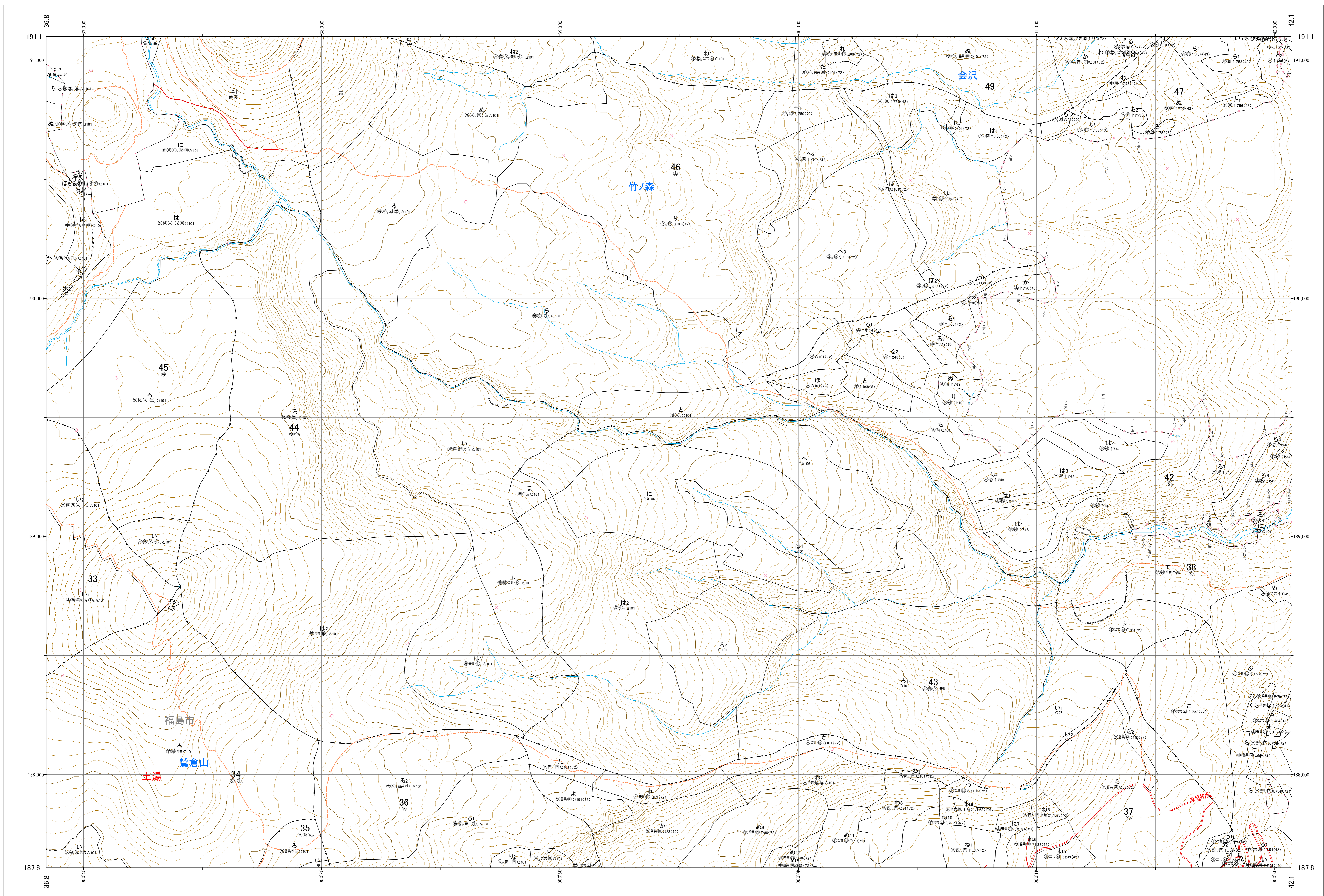

阿武隈川 24

林班番号: 0033~0034・0036~0038・0042~0047・0049

令和六年度 第七次樹立

林班番号: 0033~0034・0036~0038・0042~0047・0049

関東森林管理局 福島森林管理署
阿武隈川 24

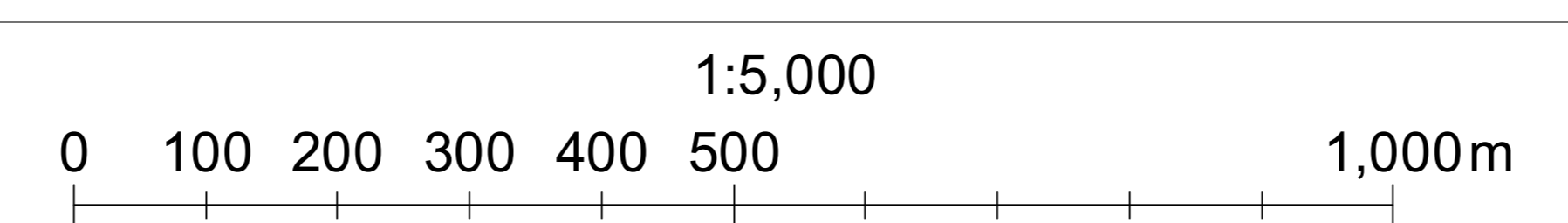

関東森林管理局 阿武隈川森林計画区
福島森林管理署 基本図 25 (全232)

第区公共座標

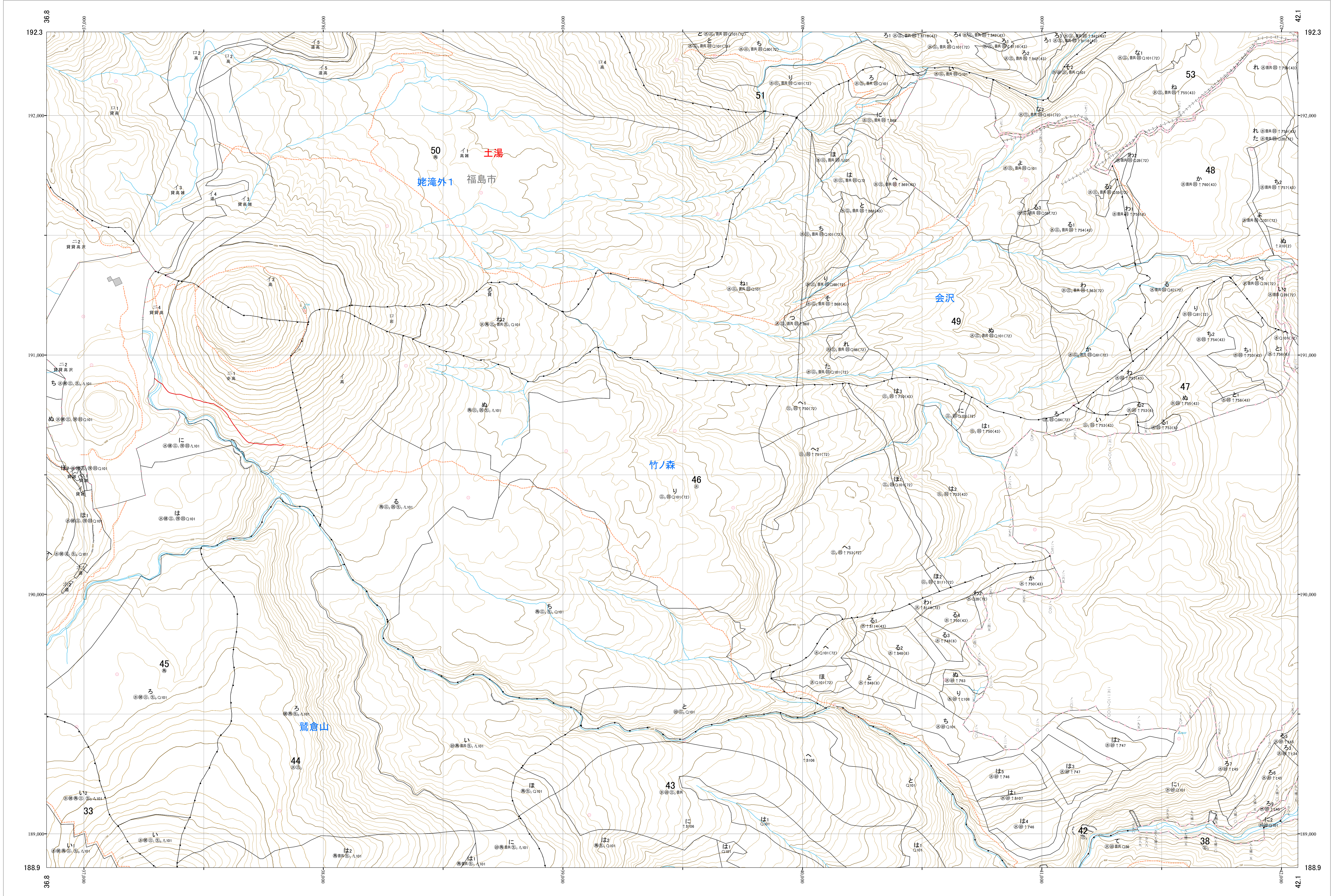
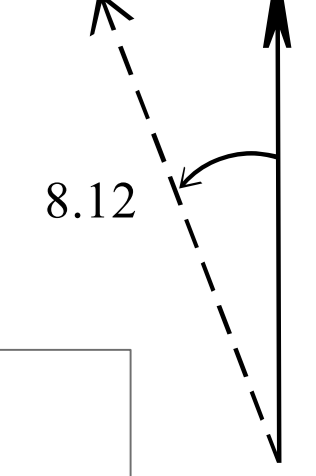

阿武隈川 25

林班番号: 0033-0038-0042~0051-0053

令和六年度 第七次樹立

林班番号: 0033-0038-0042~0051-0053

関東森林管理局 福島森林管理署
阿武隈川 25

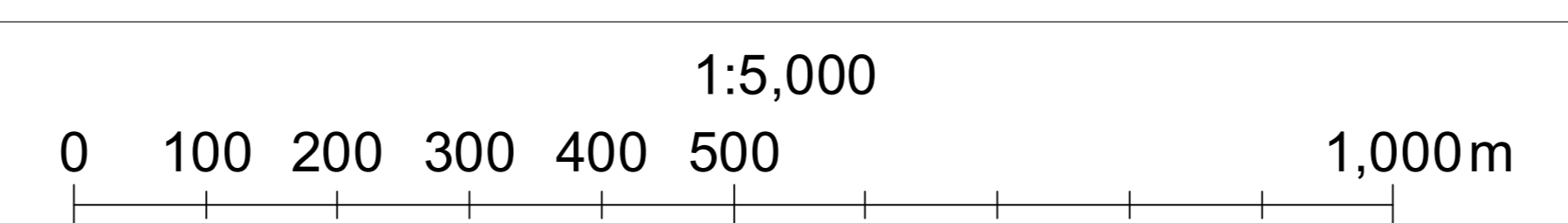

関東森林管理局 阿武隈川森林計画区
福島森林管理署 基本図 26 (全232)

第区公共座標

8.12

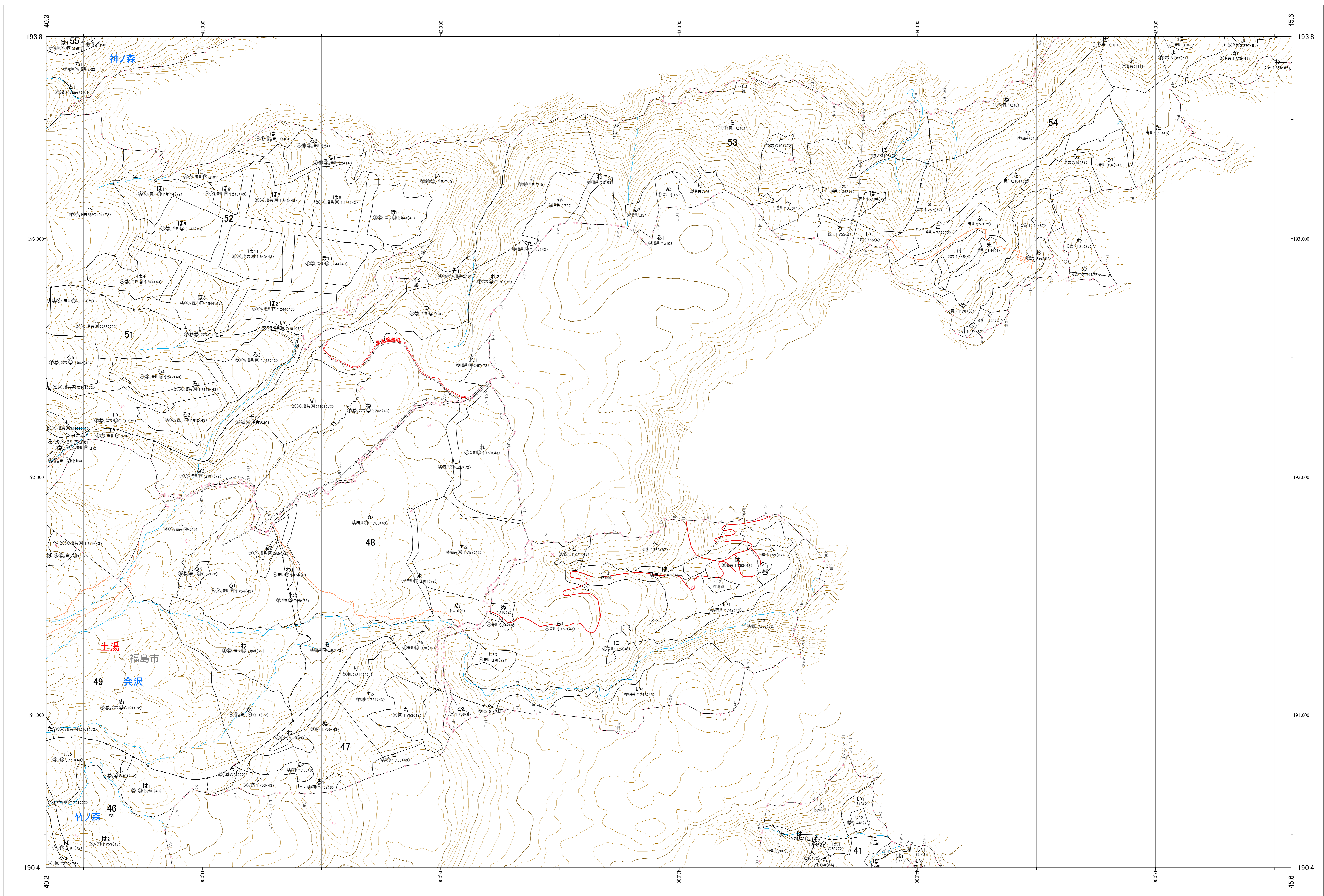

阿武隈川 26

林班番号: 0041・0046~0049・0051~0055

令和六年度 第七次樹立

林班番号: 0041・0046~0049・0051~0055

関東森林管理局 福島森林管理署
阿武隈川 26

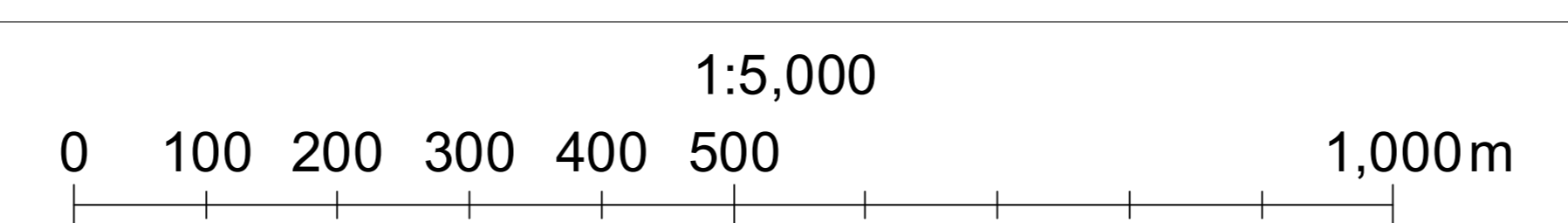

関東森林管理局 阿武隈川森林計画区
福島森林管理署 基本図 27 (全232)

第区公共座標

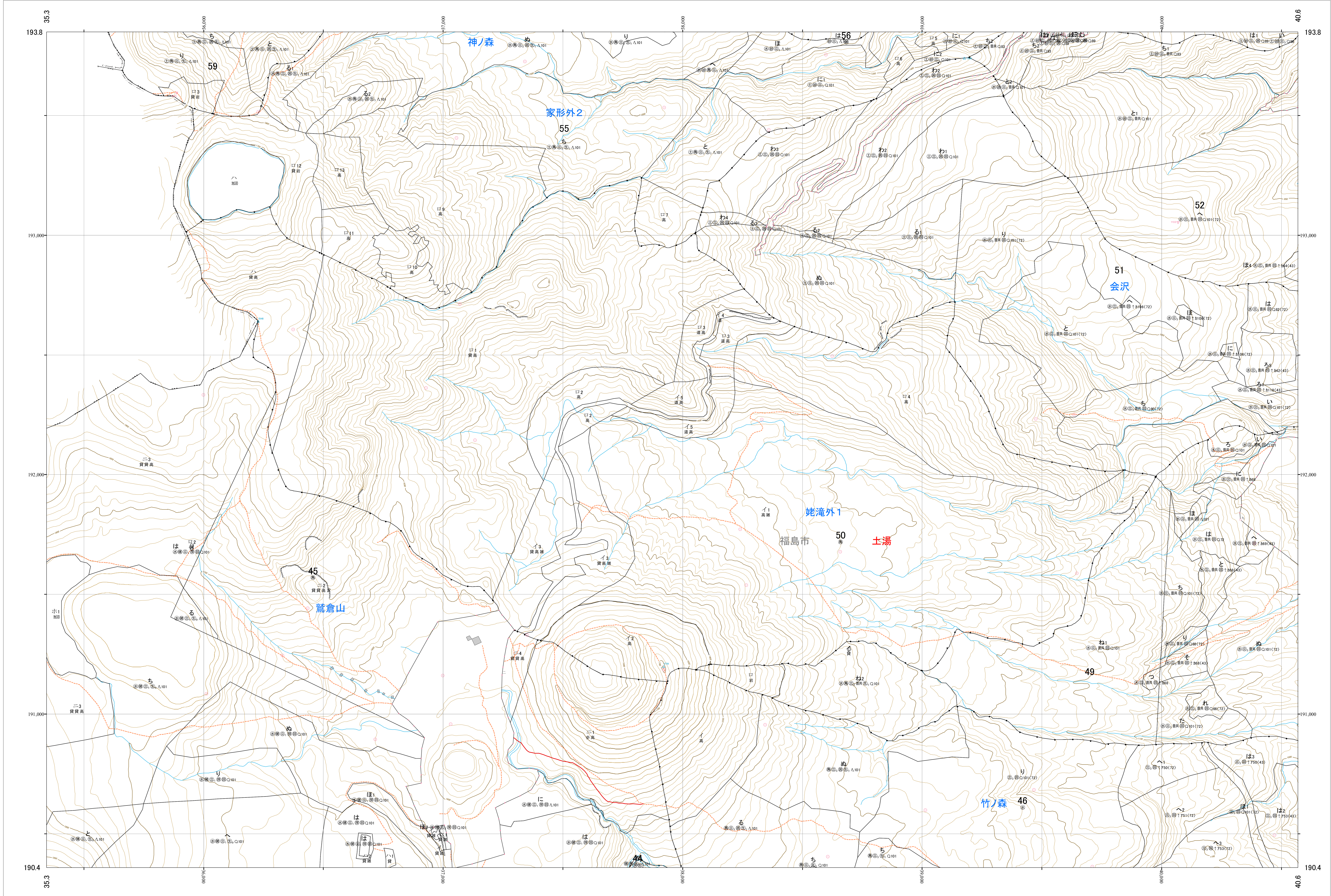
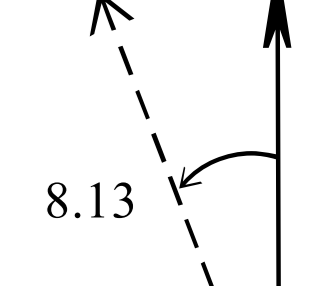

阿武隈川 27

林班番号: 0045~0046・0049~0052・0055・0059

令和六年度 第七次樹立

林班番号: 0045~0046・0049~0052・0055・0059

関東森林管理局 福島森林管理署
阿武隈川 27

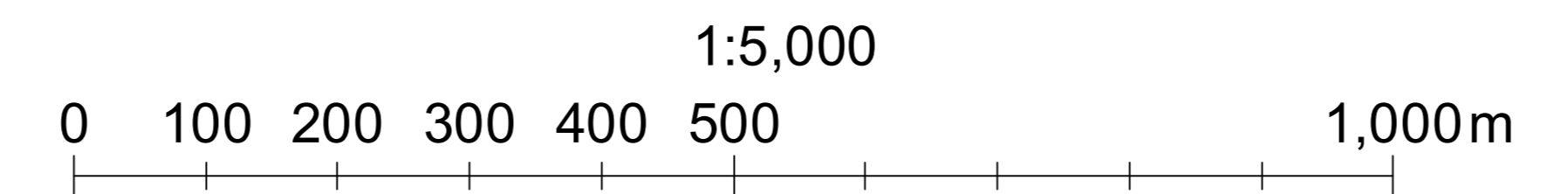

関東森林管理局 阿武隈川森林計画区
福島森林管理署 基本図 28 (全232)

第区公共座標

8.13

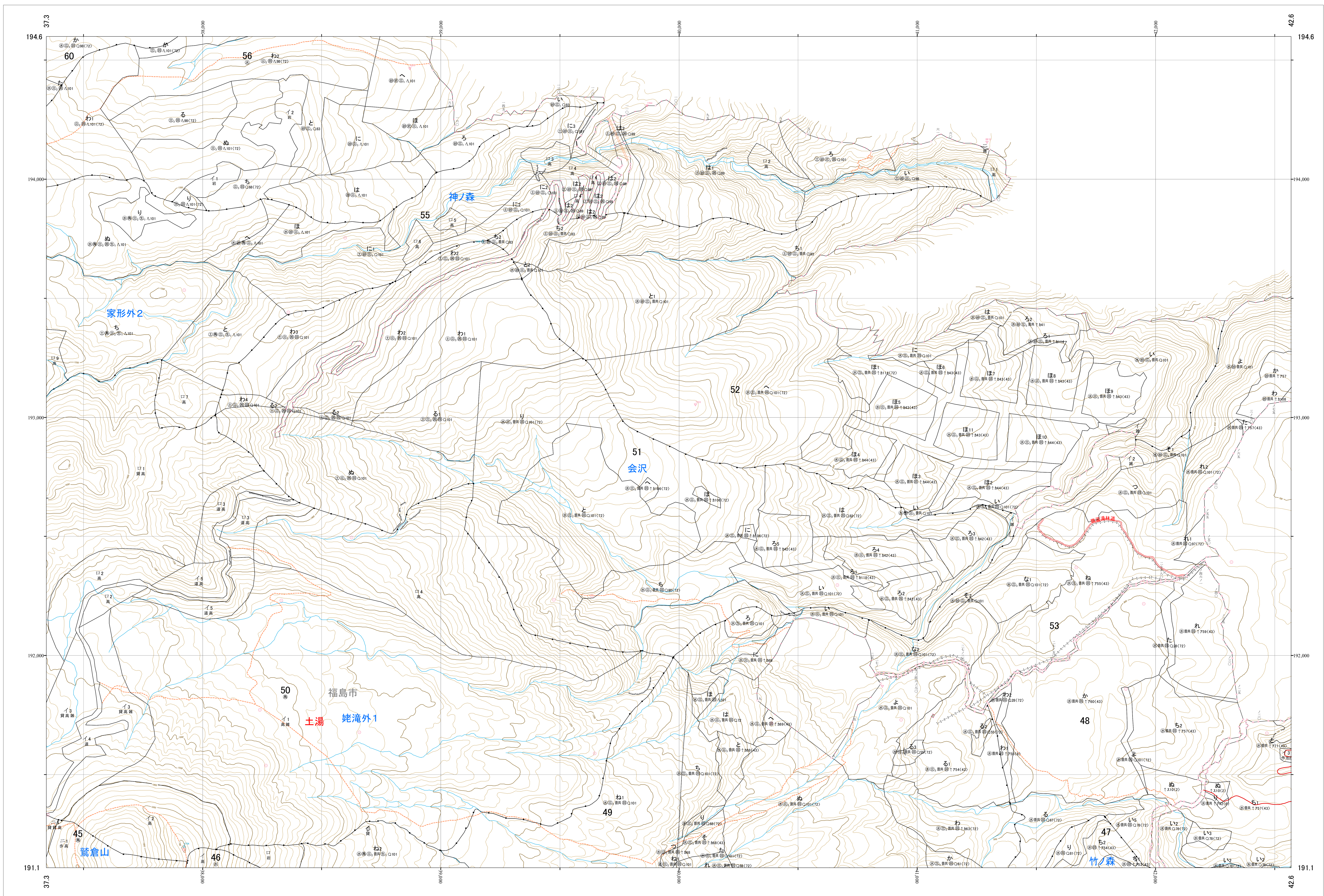

阿武隈川 28

林班番号: 0048~0053・0055~0056

令和六年度 第七次樹立

林班番号: 0048~0053・0055~0056

阿武隈川 28

関東森林管理局 福島森林管理署

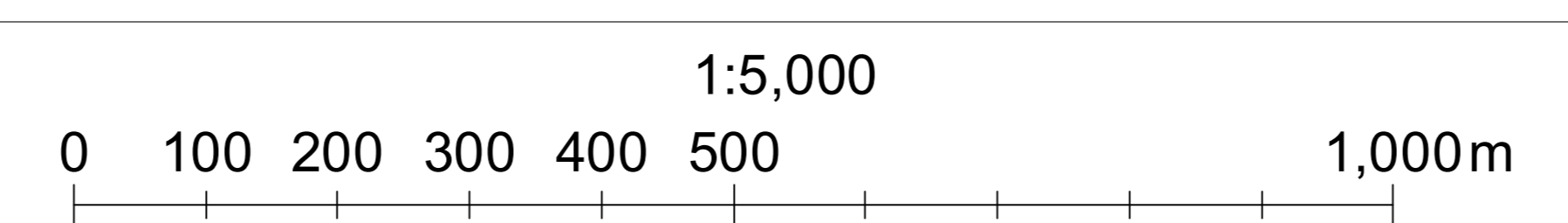

関東森林管理局 阿武隈川森林計画区
福島森林管理署 基本図 29 (全232)

第区公共座標

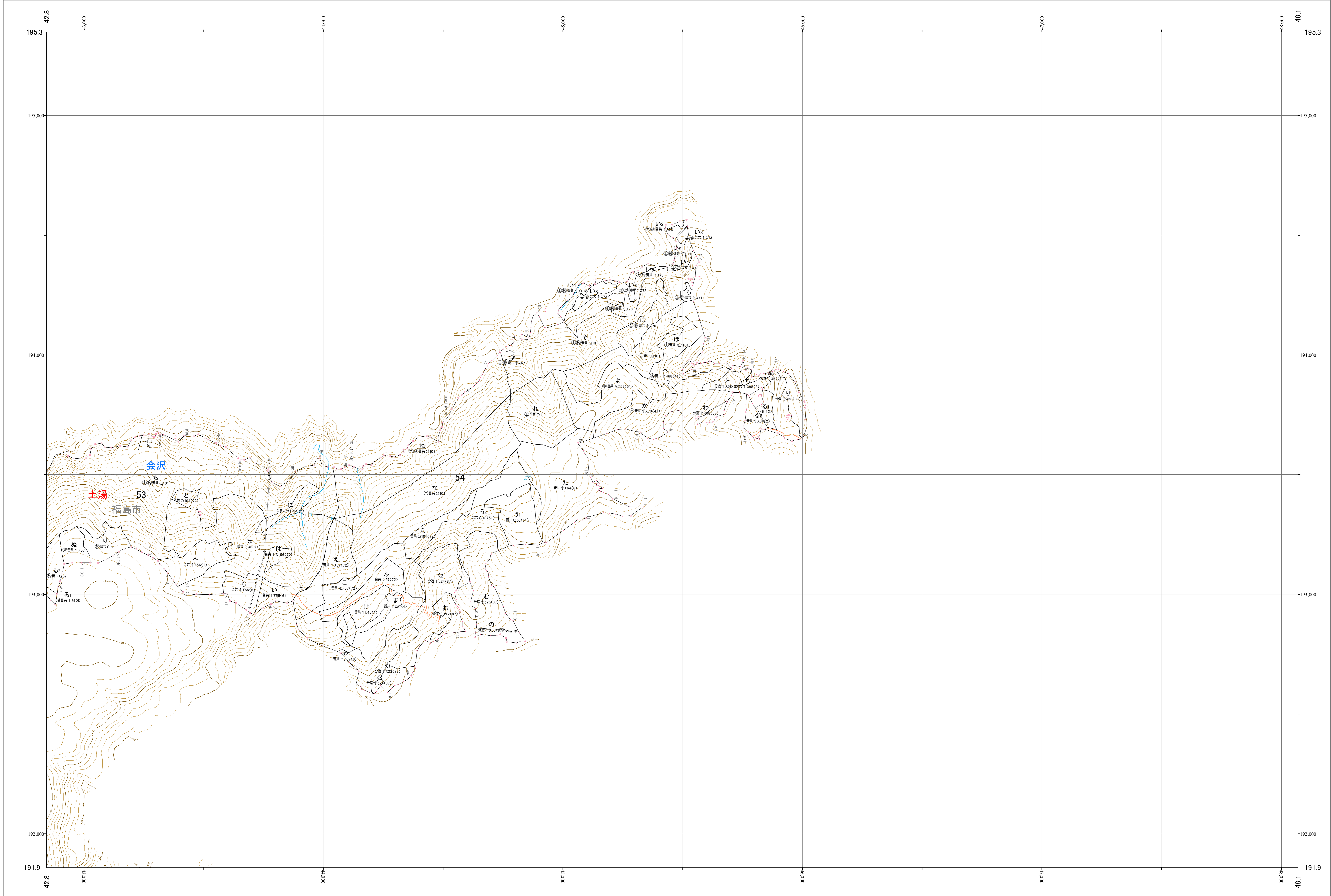
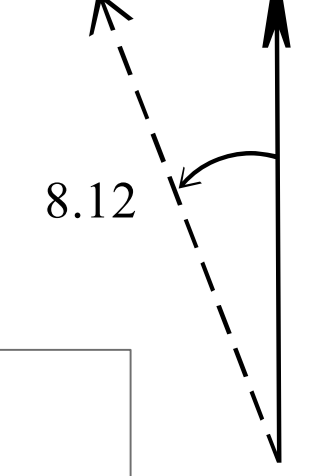

阿武隈川 29

林班番号: 0053~0054

令和六年度 第七次樹立

林班番号: 0053~0054

阿武隈川 29

関東森林管理局 福島森林管理署

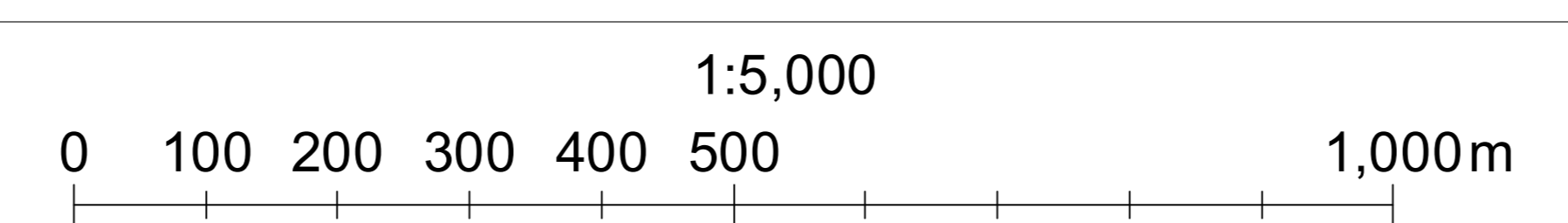

関東森林管理局 阿武隈川森林計画区
福島森林管理署 基本図 30 (全232)

第区公共座標

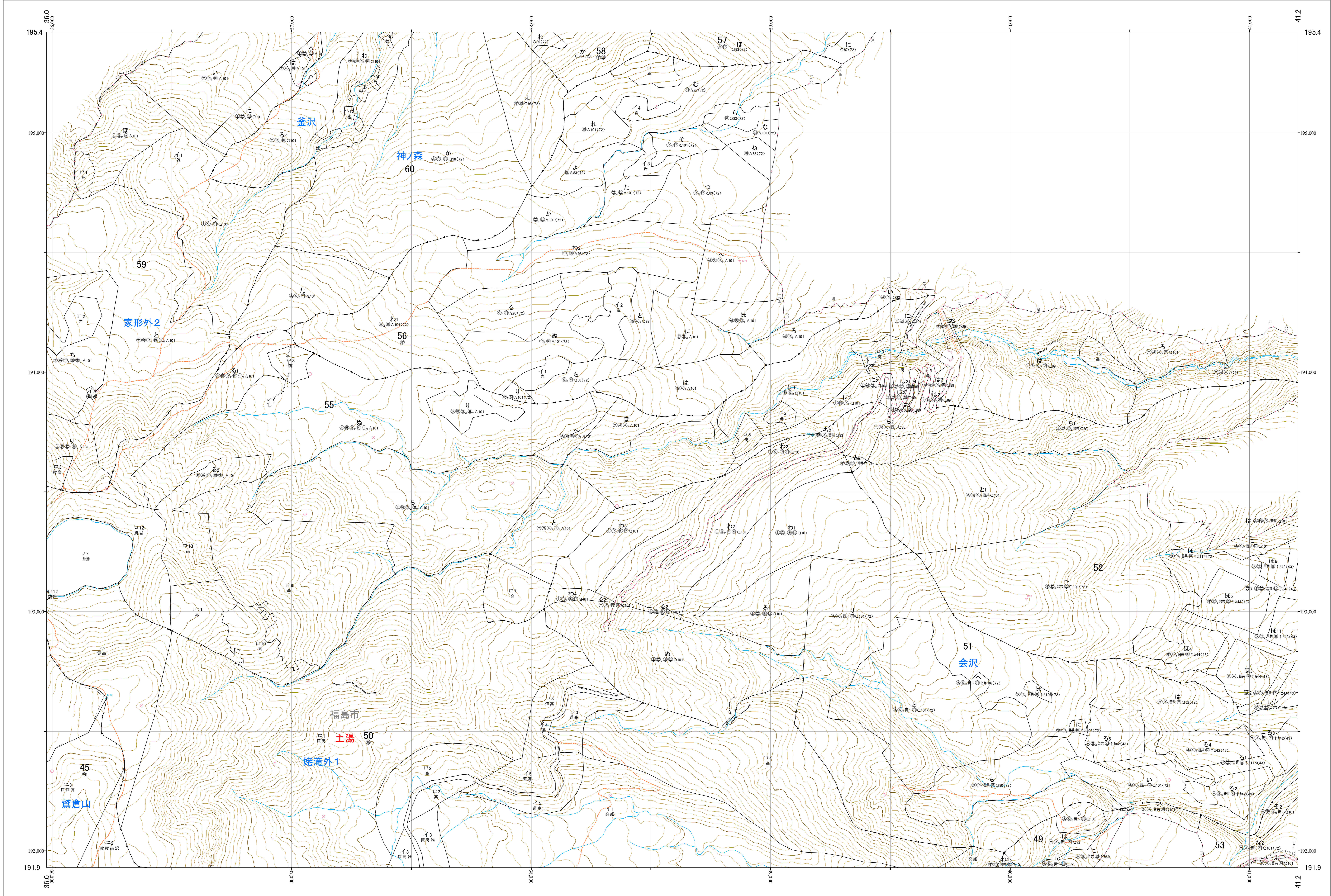
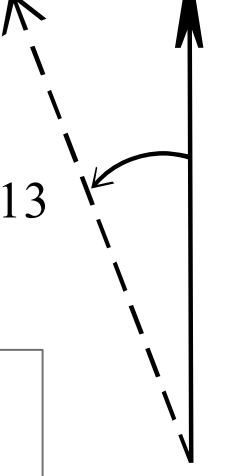

阿武隈川 30

林班番号: 0045・0049~0053・0055~0056・0058~0060

令和六年度 第七次樹立

林班番号: 0045・0049~0053・0055~0056・0058~0060

阿武隈川 30

関東森林管理局 福島森林管理署

