

関東森林管理局 阿武隈川森林計画区
福島森林管理署 基本図 11 (全232)

第区公共座標

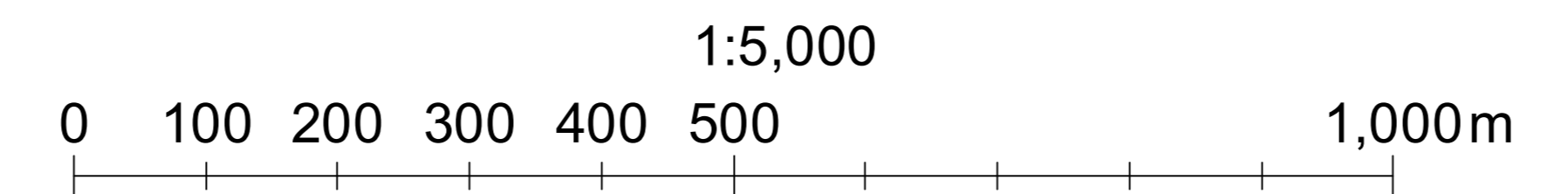
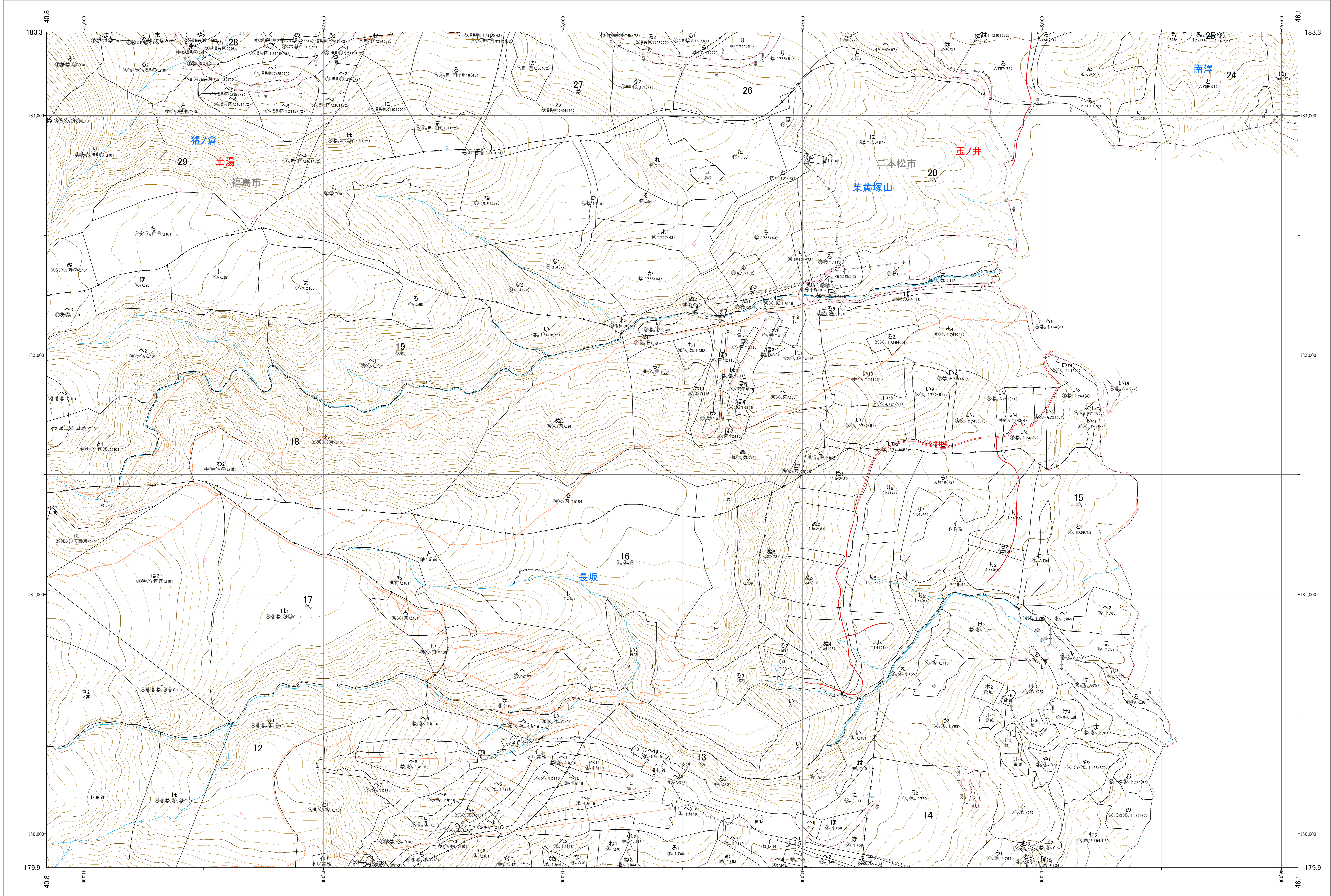
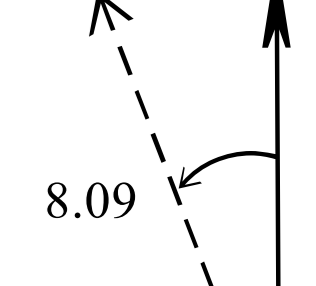

林班番号: 0012~0020・0024~0030

関東森林管理局 福島森林管理署
阿武隈川 11

阿武隈川 11

林班番号: 0012~0020・0024~0030

令和六年度 第七次樹立

関東森林管理局 阿武隈川森林計画区
福島森林管理署 基本図 12 (全232)

第区公共座標

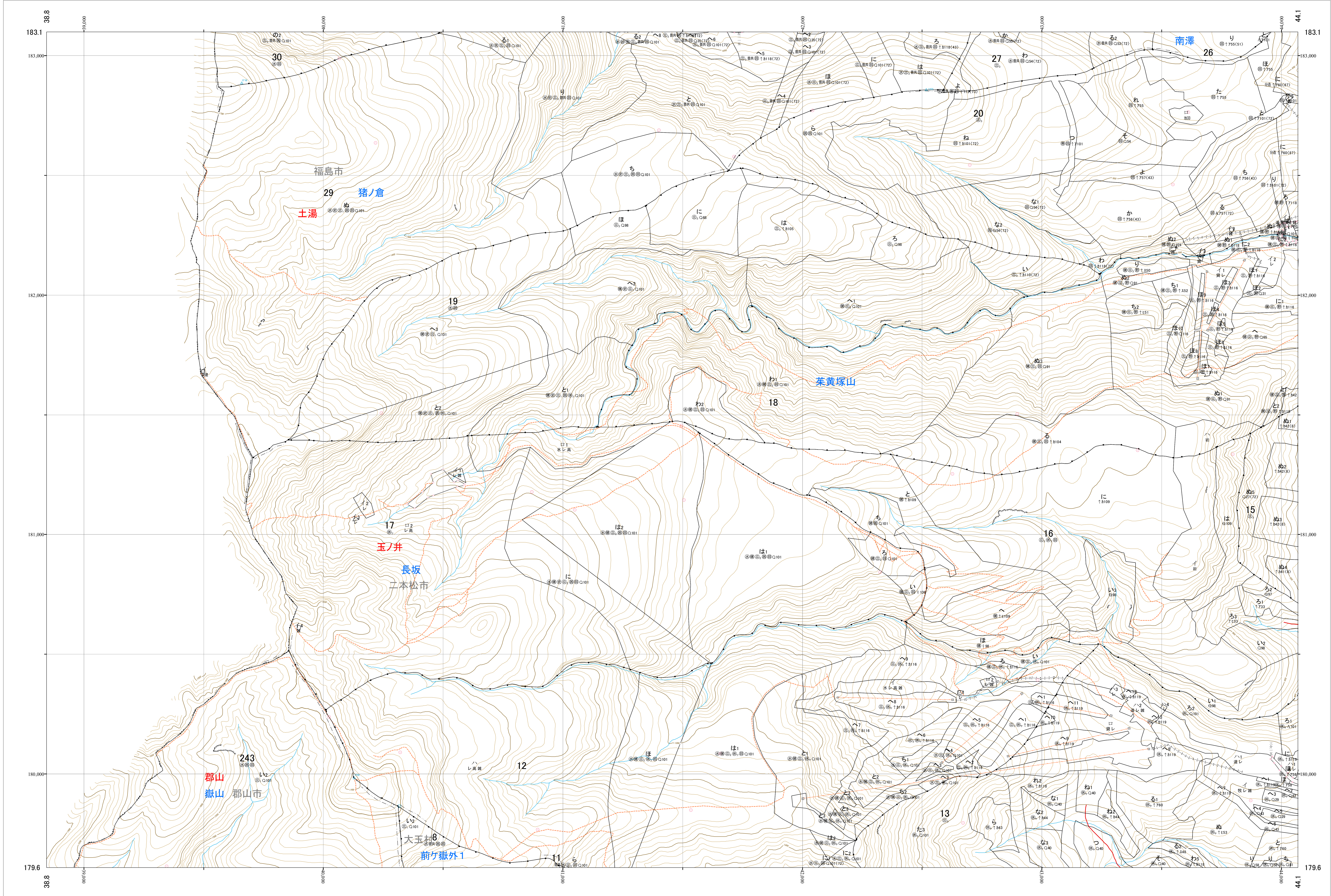
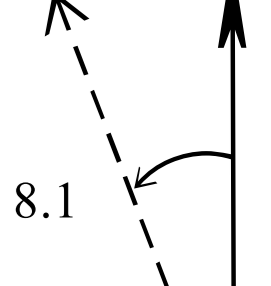

林班番号: 0008・0012~0013・0016~0020・0027・0029・0243

阿武隈川 12

阿武隈川 12

林班番号: 0008・0012~0013・0016~0020・0027・0029・0243

令和六年度 第七次樹立

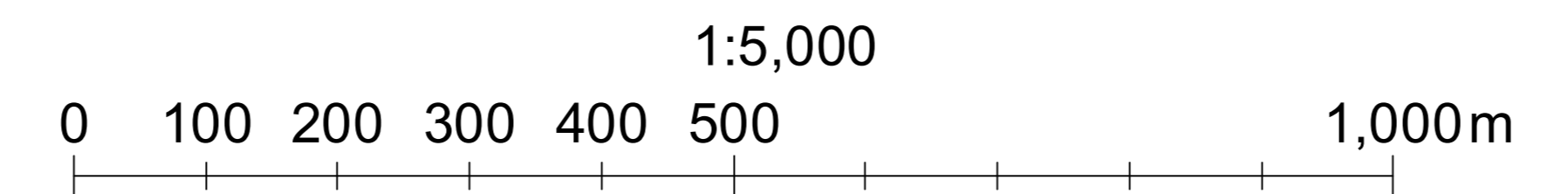

関東森林管理局 阿武隈川森林計画区
福島森林管理署 基本図 13 (全232)

第区公共座標

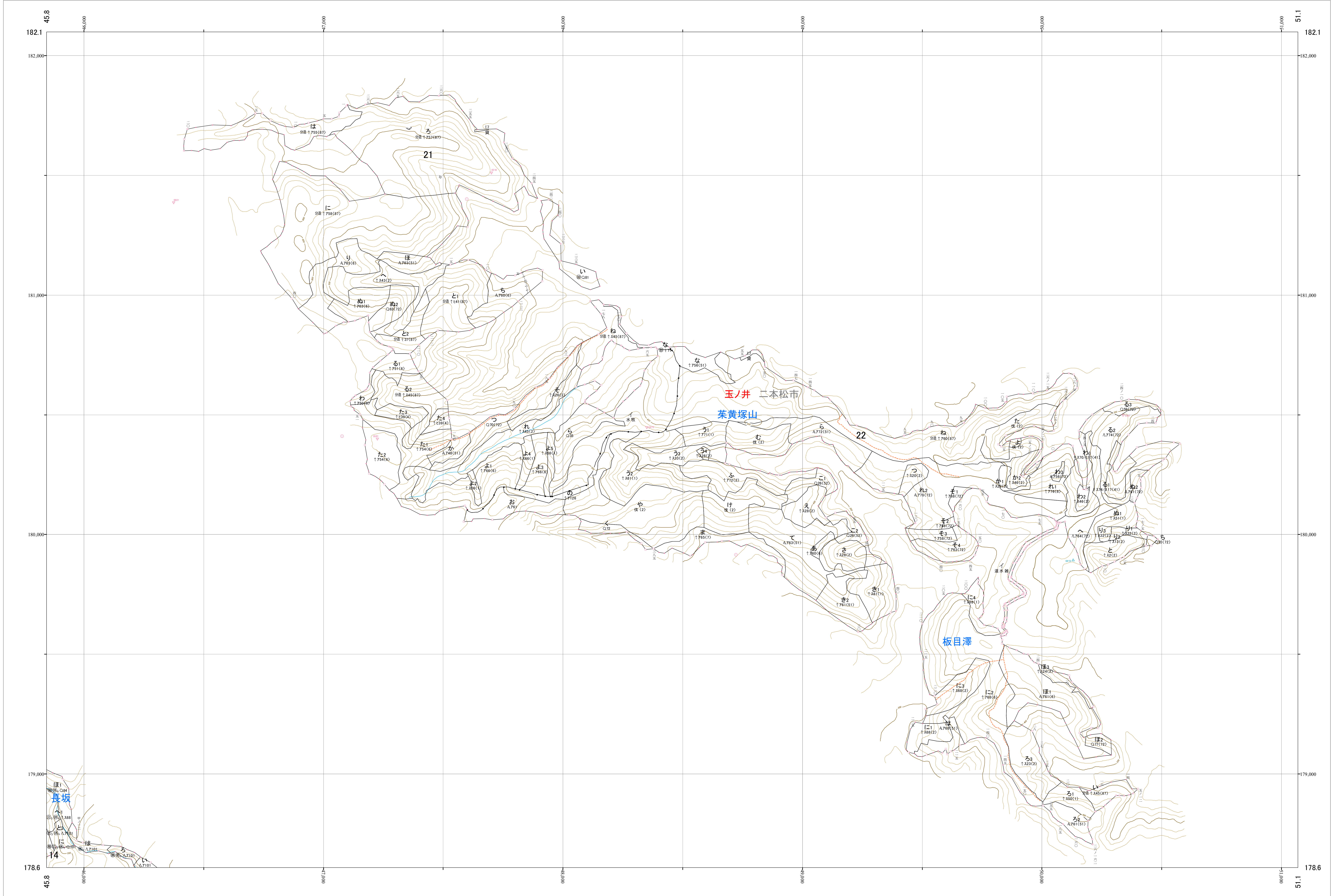
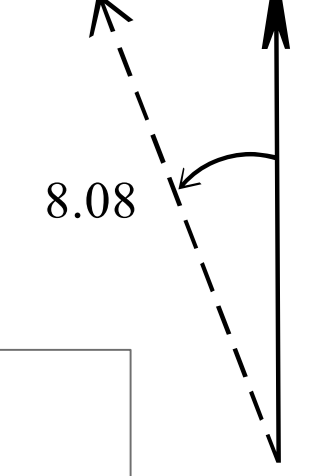

阿武隈川 13

林班番号: 0014-0021~0022

令和六年度 第七次樹立

林班番号: 0014-0021~0022

関東森林管理局 福島森林管理署
阿武隈川 13

関東森林管理局 阿武隈川森林計画区
福島森林管理署 基本図 14 (全232)

第区公共座標

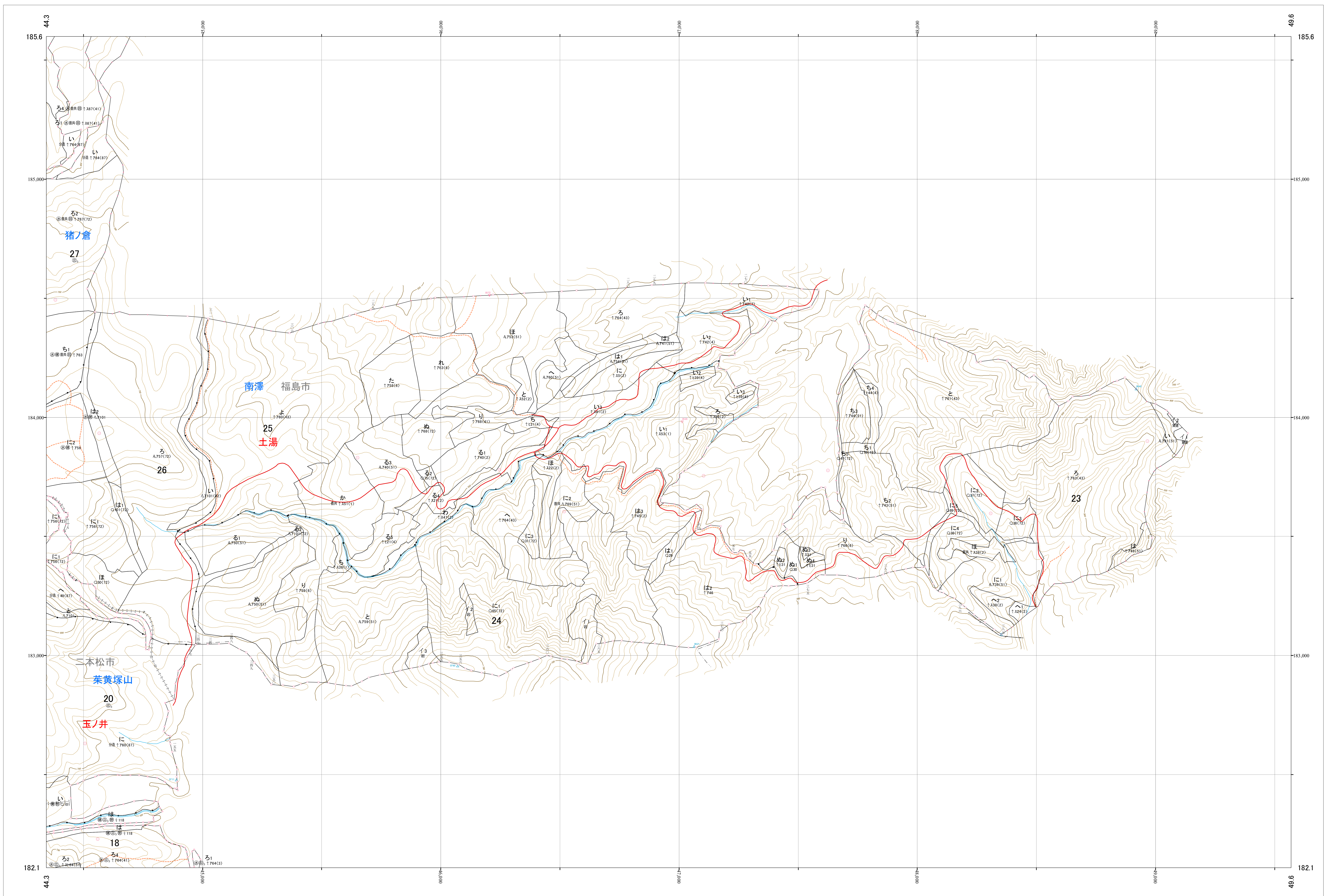
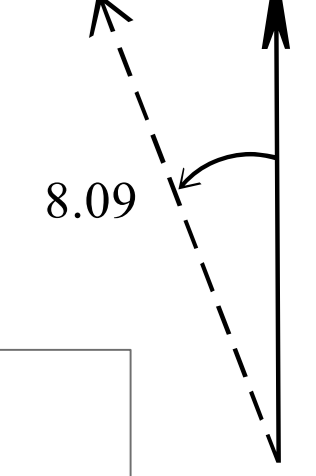

阿武隈川 14

林班番号:0018-0020-0023~0026

令和六年度 第七次樹立

林班番号:0018-0020-0023~0026

阿武隈川 14

関東森林管理局
福島森林管理署

関東森林管理局 阿武隈川森林計画区
福島森林管理署 基本図 15 (全232)

第区公共座標

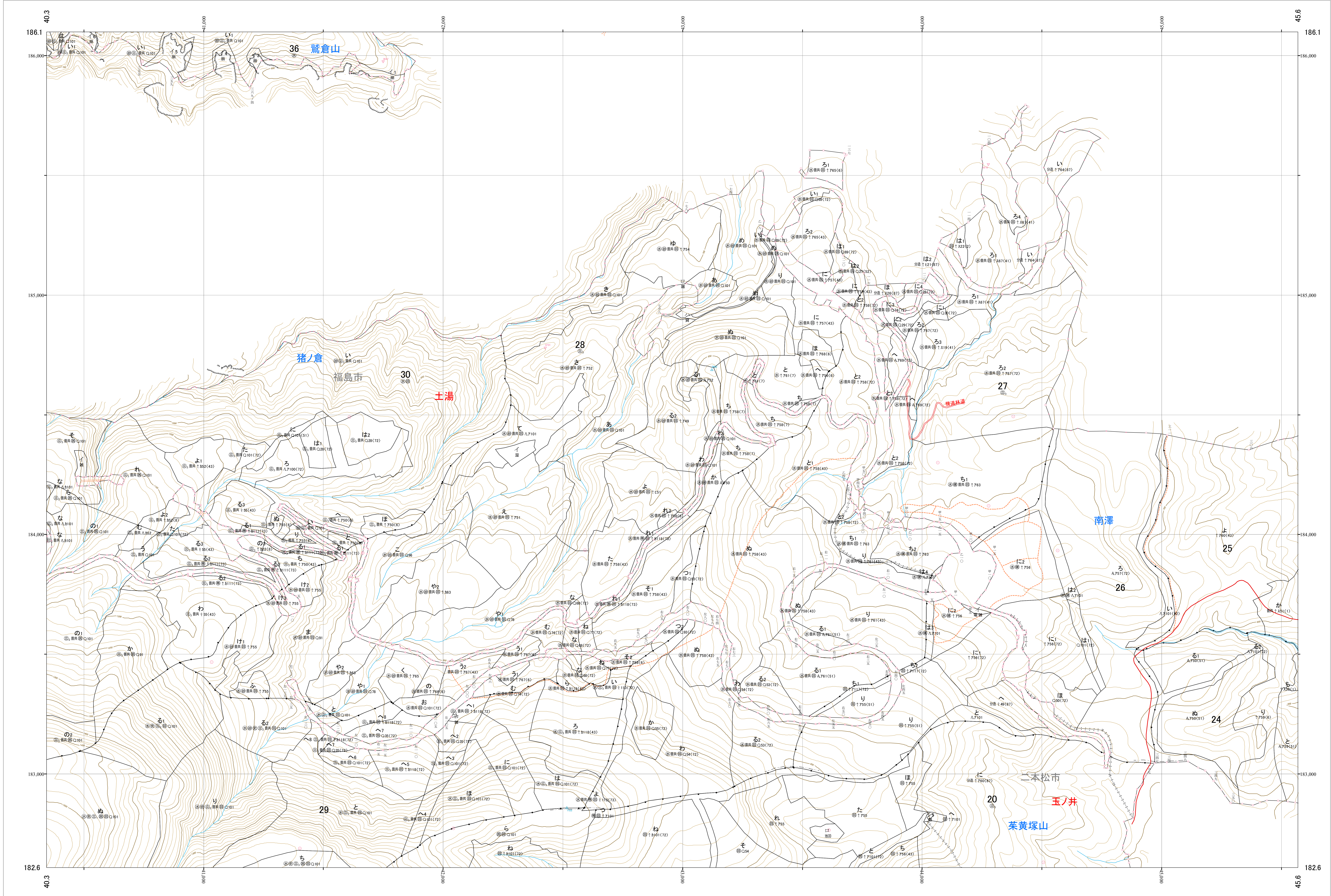
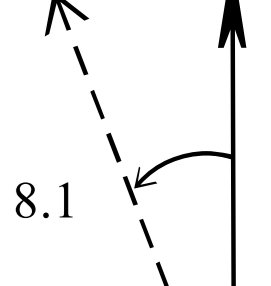

林班番号: 0018~0020・0024~0030・0036~0037

関東森林管理局 福島森林管理署
阿武隈川 15

阿武隈川 15

林班番号: 0018~0020・0024~0030・0036~0037

令和六年度 第七次樹立

関東森林管理局 阿武隈川森林計画区
福島森林管理署 基本図 16 (全232)

第区公共座標

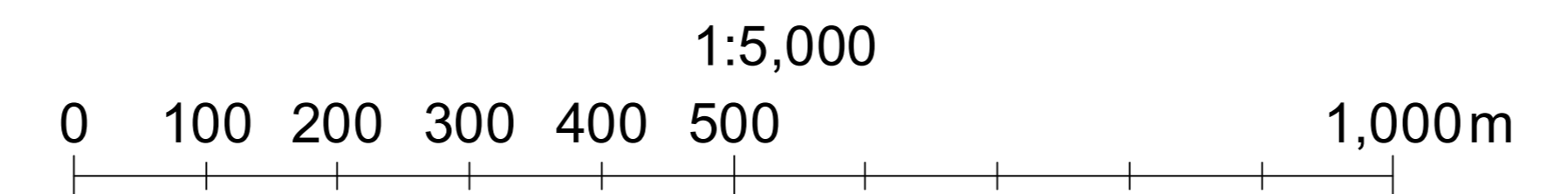
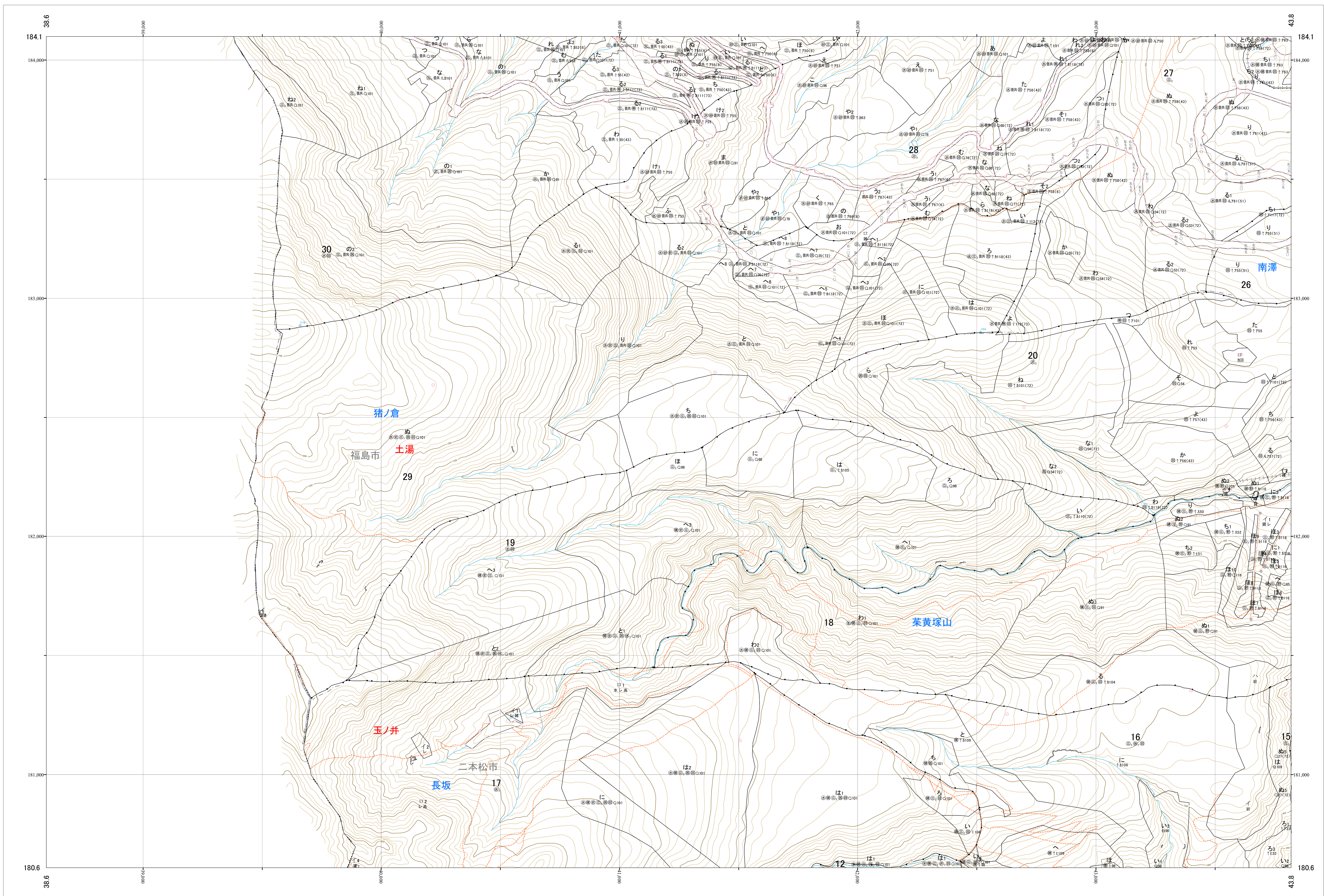
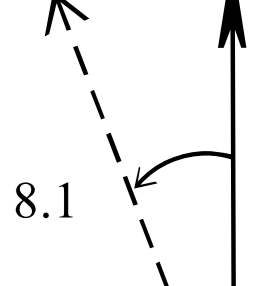

林班番号: 0016~0020・0027~0030

関東森林管理局 福島森林管理署
阿武隈川 16

阿武隈川 16

林班番号: 0016~0020・0027~0030

令和六年度 第七次樹立

関東森林管理局 阿武隈川森林計画区
福島森林管理署 基本図 17 (全232)

第区公共座標

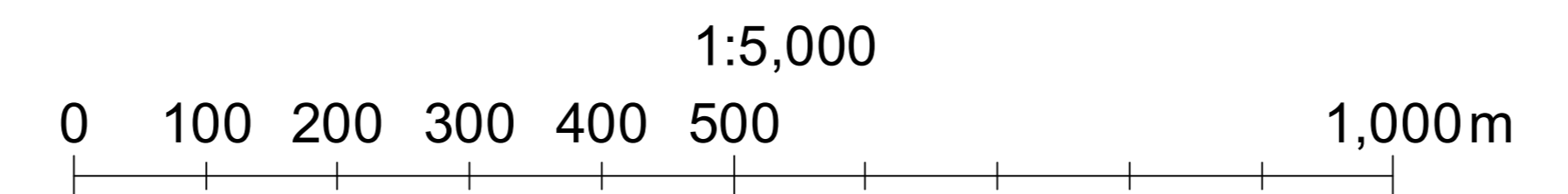
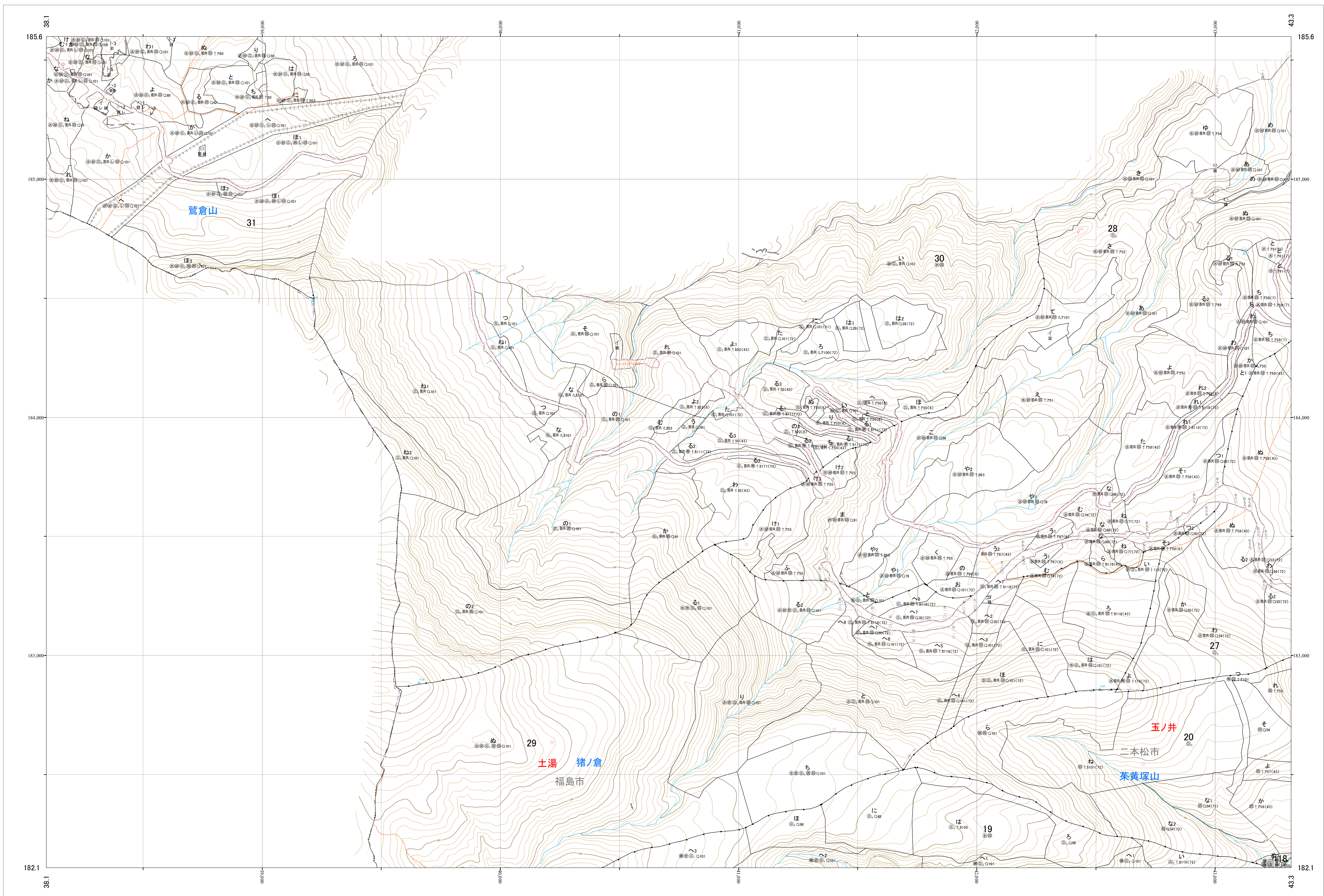
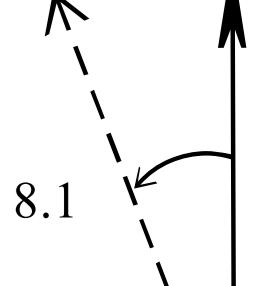

林班番号: 0019~0020・0027~0031

関東森林管理局 福島森林管理署
阿武隈川 17

阿武隈川 17

林班番号: 0019~0020・0027~0031

令和六年度 第七次樹立

関東森林管理局 阿武隈川森林計画区
福島森林管理署 基本図 18 (全232)

第区公共座標

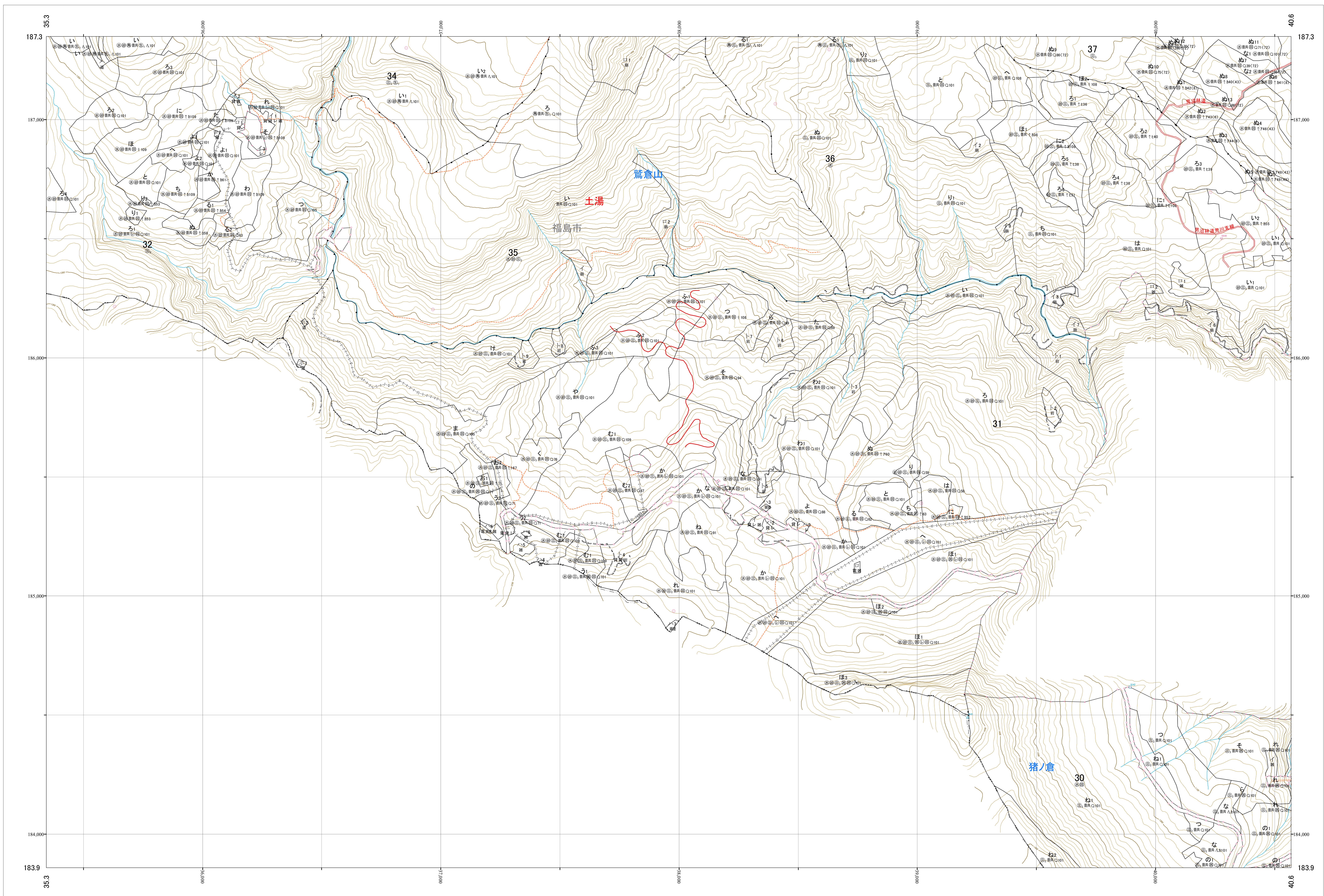
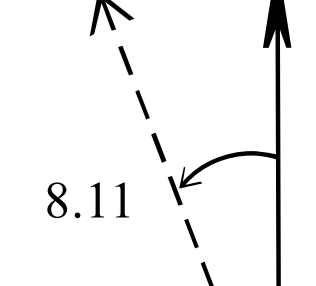

阿武隈川 18

林班番号: 0030~0032・0034~0037

令和六年度 第七次樹立

林班番号: 0030~0032・0034~0037

関東森林管理局 福島森林管理署
阿武隈川 18

関東森林管理局 阿武隈川森林計画区
福島森林管理署 基本図 19 (全232)

第区公共座標

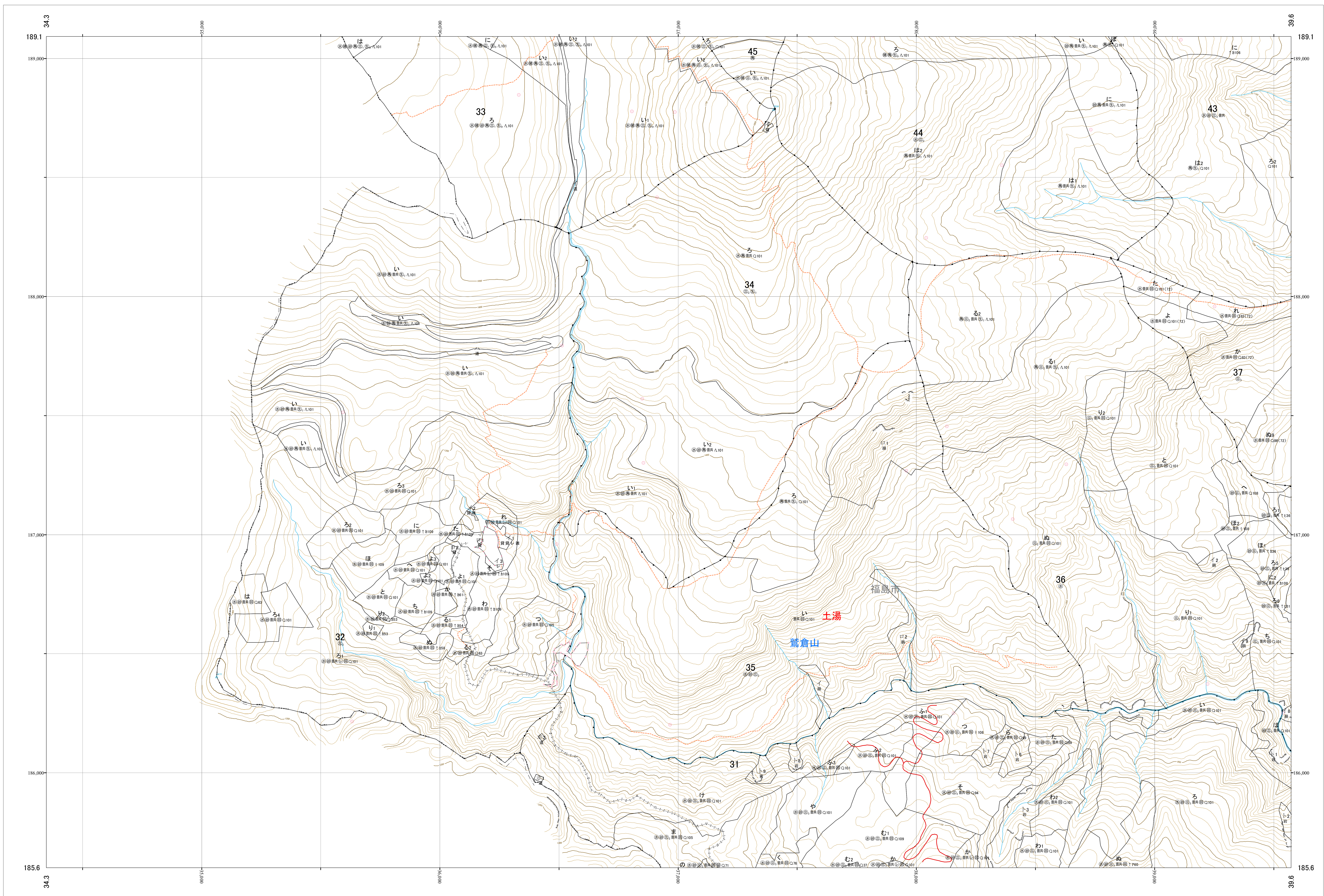
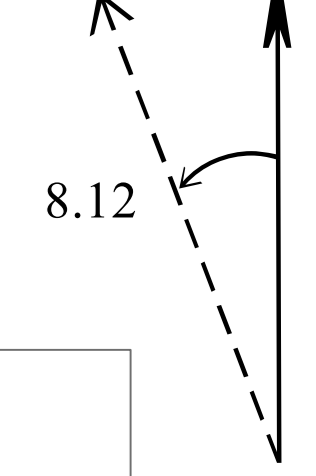

阿武隈川 19

林班番号: 0031~0037・0043~0045

令和六年度 第七次樹立

林班番号: 0031~0037・0043~0045

関東森林管理局 福島森林管理署
阿武隈川 19

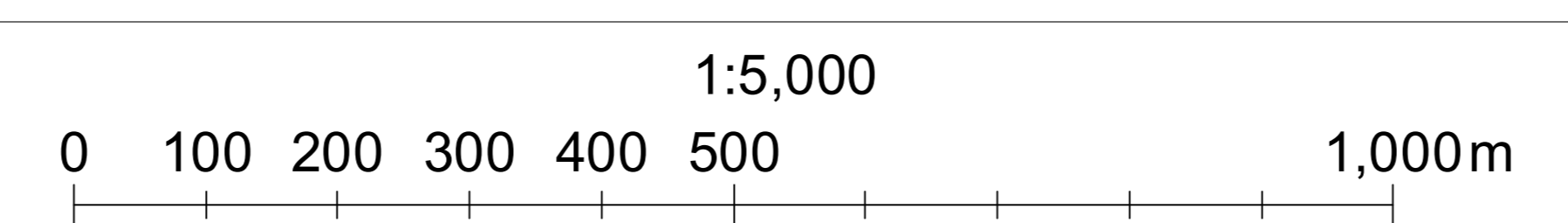

関東森林管理局 阿武隈川森林計画区
福島森林管理署 基本図 20 (全232)

第Ⅷ区公共座標

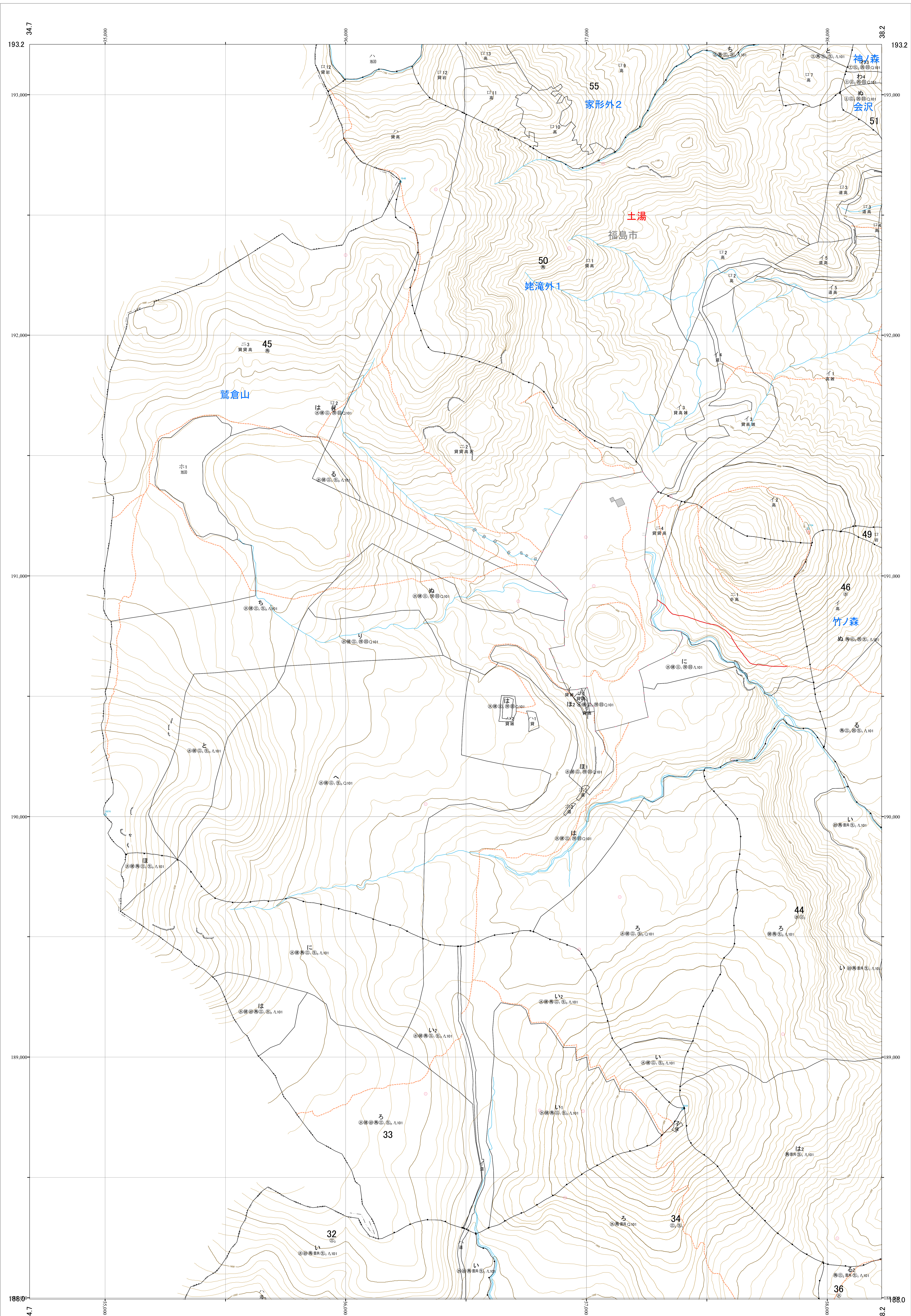
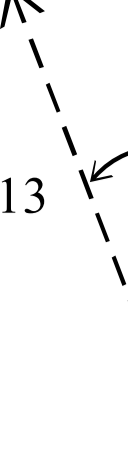

阿武隈川 20

林班番号: 0032~0034・0036・0044~0046・0049~0051・0055

令和六年度 第七次樹立

林班番号: 0032~0034・0036・0044~0046・0049~0051・0055

関東森林管理局 福島森林管理署
阿武隈川 20

