

森林計画図・基本図

磐城森林計画区

公共産權 第五系

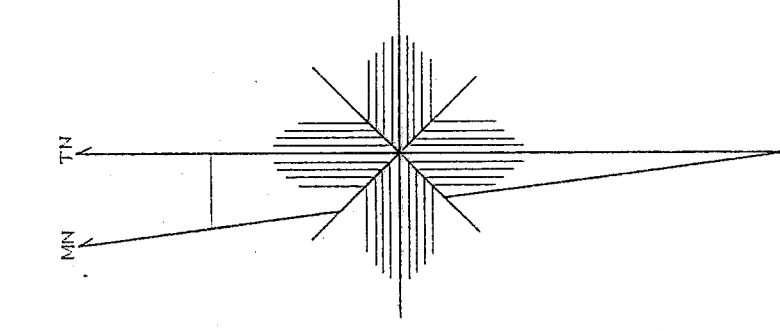
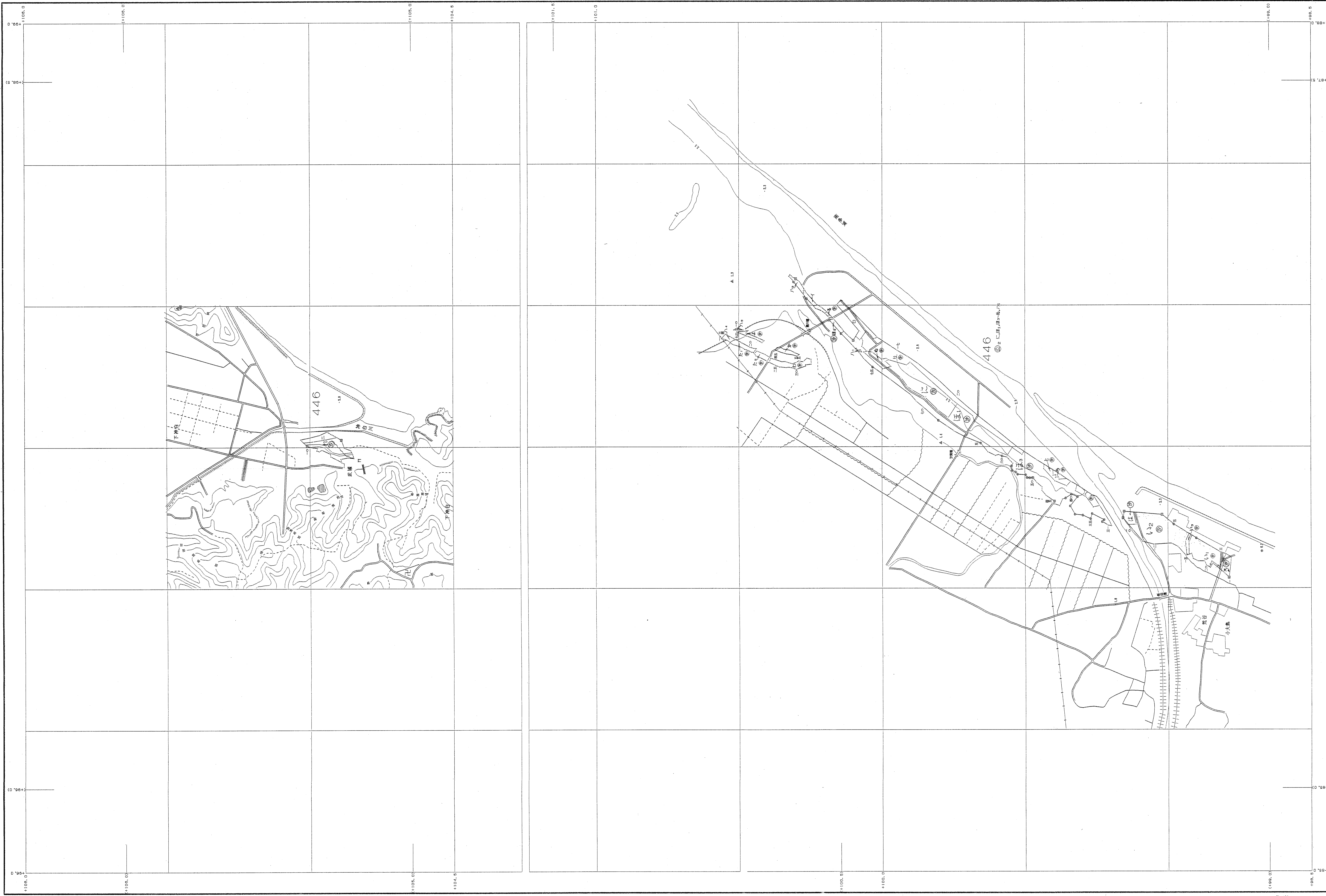

令和四年度第六次補正

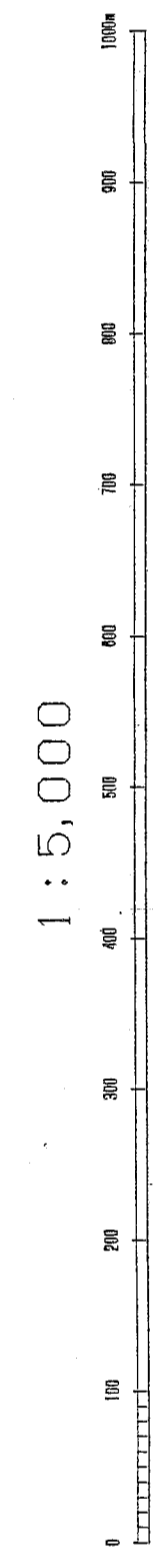

関東森林管理局 磐城森林管理署 磐城野田地区

図面作成日：2022年11月11日
図面番号：446-01-01

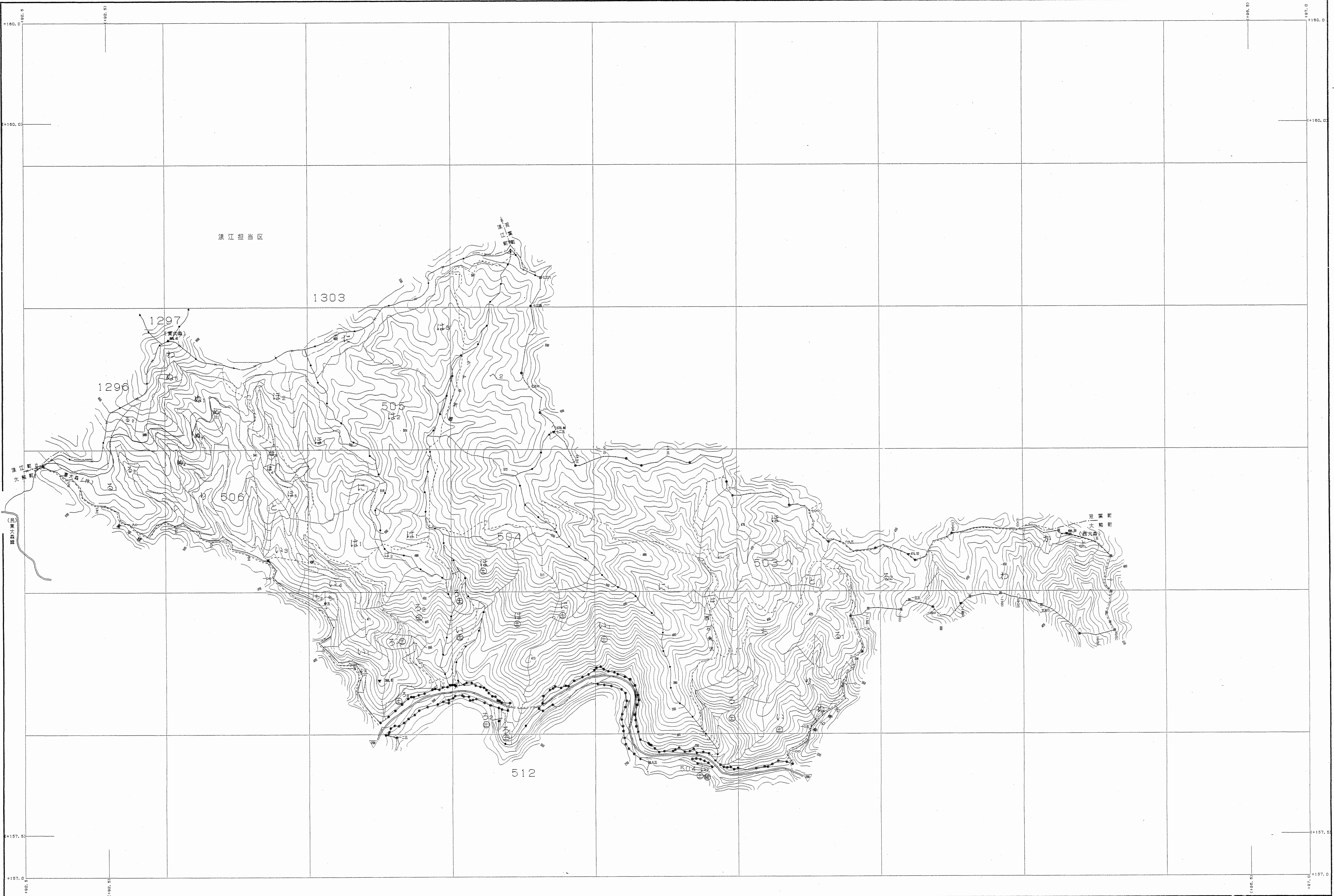

世界測地系は()書き
 実測ソフトを TK2000
 図解パフォーマット 東北 Ver. 2.1.1

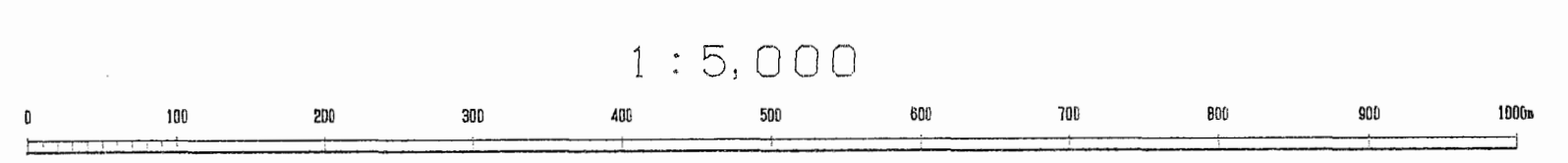

森林計画図・基本図

磐城森林計画区

公共座標 第Ⅰ系

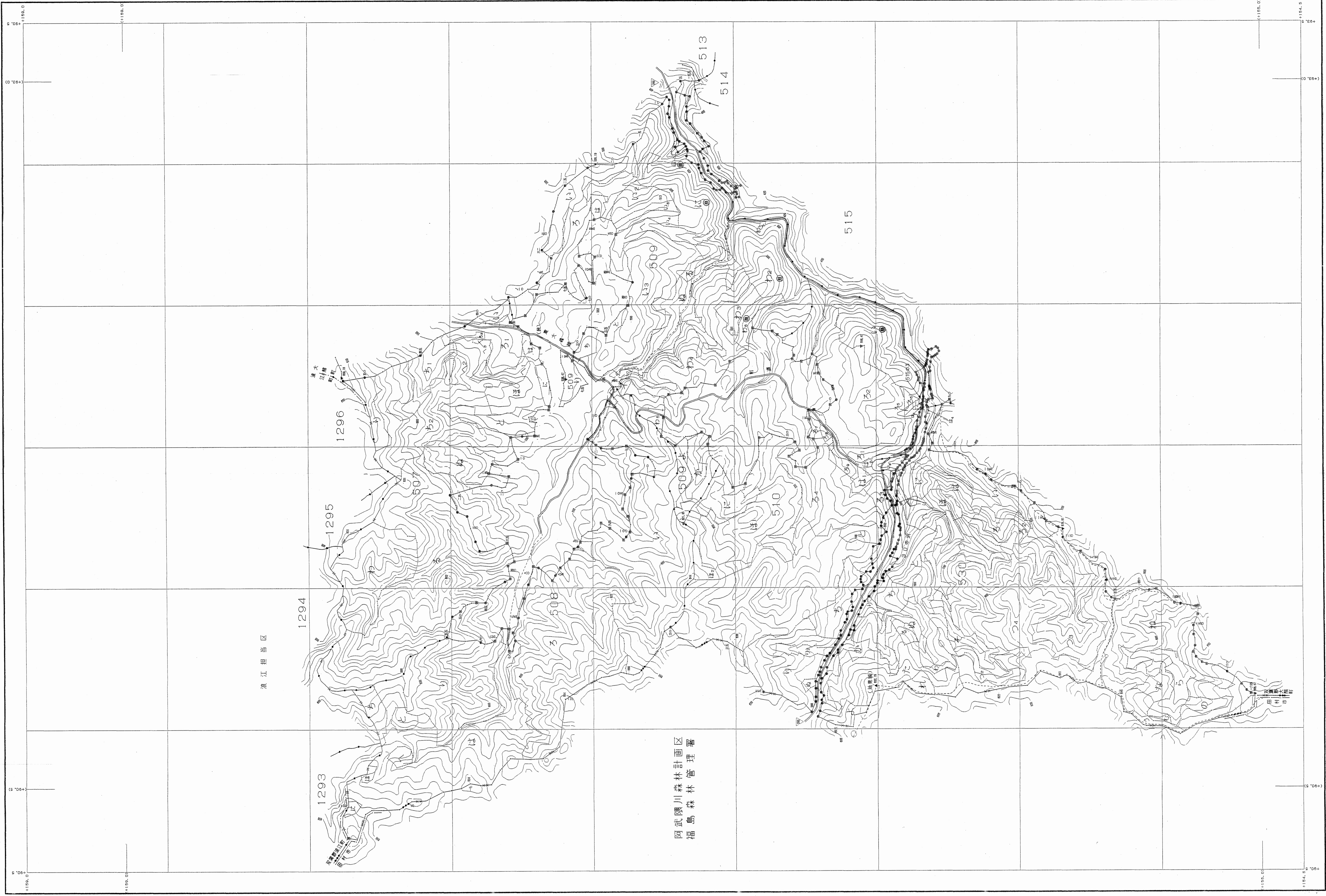
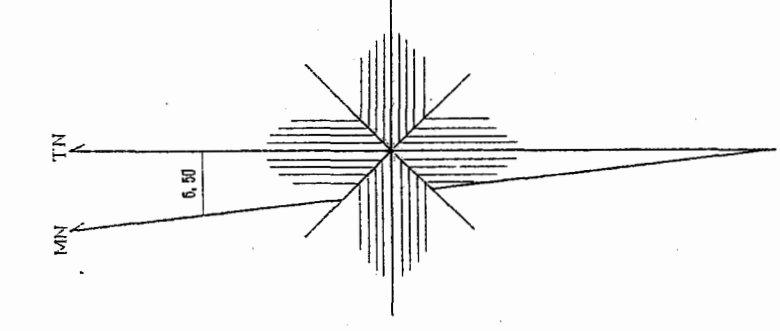

令和四年度第六次補正

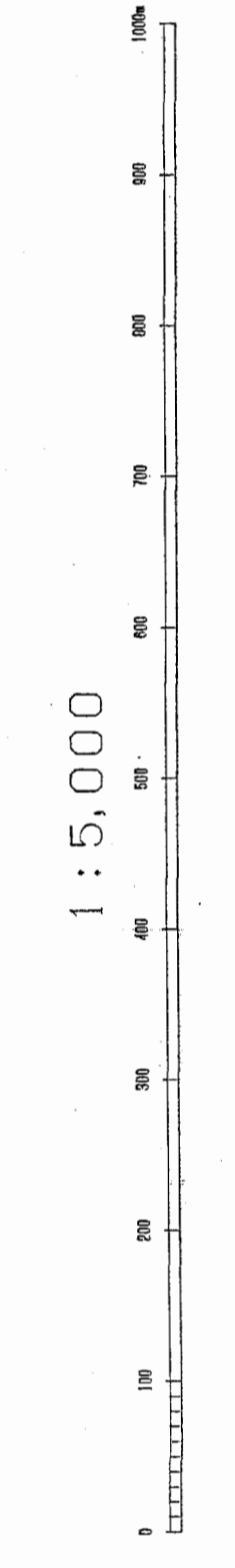

世田谷株式会社()製
製図ソフト名 製図00
実施ソフト名 製図JAI Ver.2.1.1

関東森林管理局 磐城森林管理署 浪江担当区

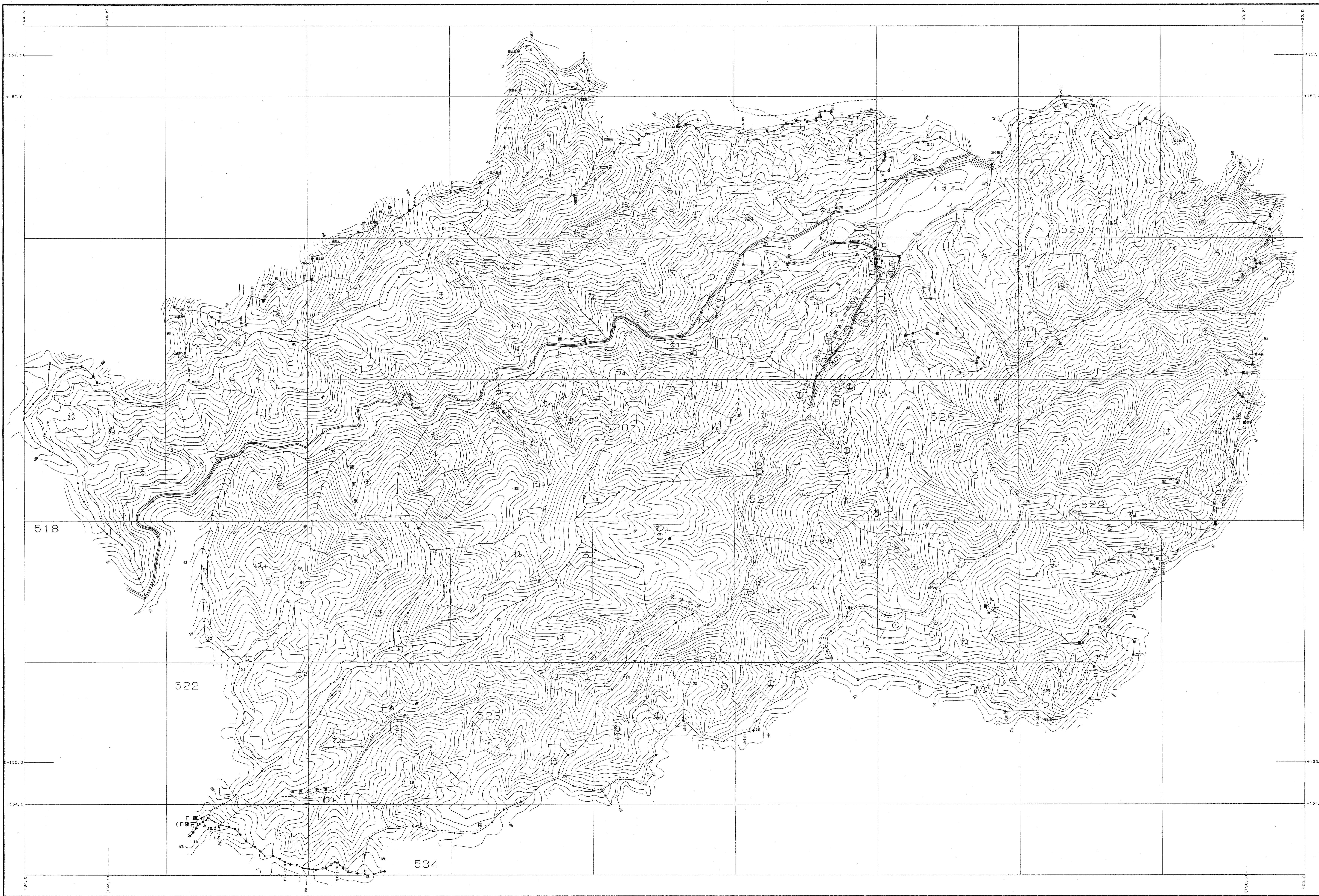

世界測地系は()番
 図例ソフト名 XY200
 図例ソフトメータ 東北 第Ⅲ系 Ver.2.1.1

1:5,000

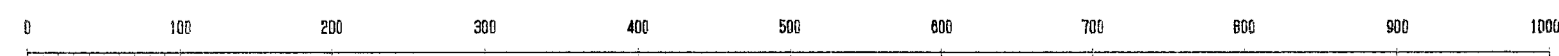

関東森林管理局 磐城森林管理署 富岡担当区

令和四年度第六次樹立

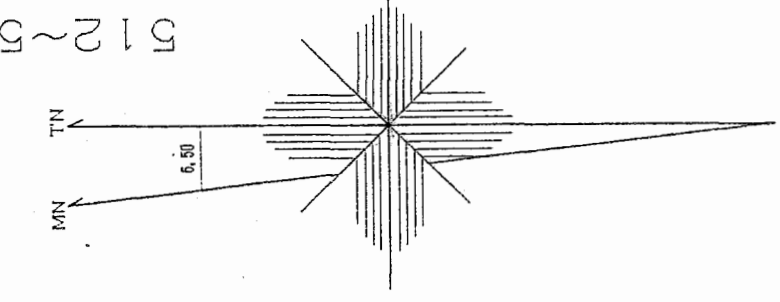

磐城森林計画区

森林計画面図・基本図

公共座標 第二区系

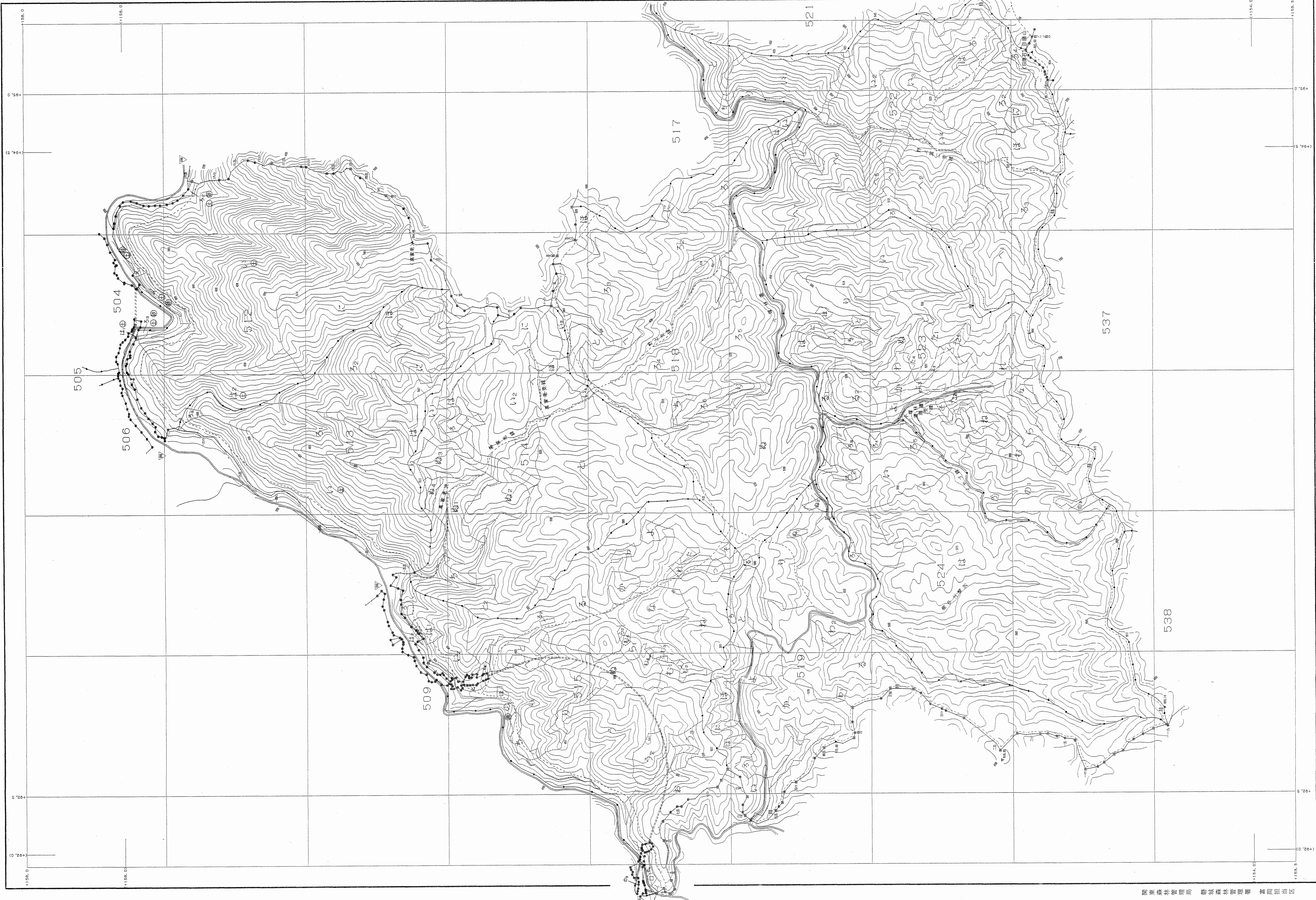

令和四年度第六次編立

関東森林管理局 磐城森林管理課 磐城担当区

図面作成はくじ
図面ソフト名: 図面作成ソフト
図面作成ソフト: 図面作成ソフト Ver.2.1.1

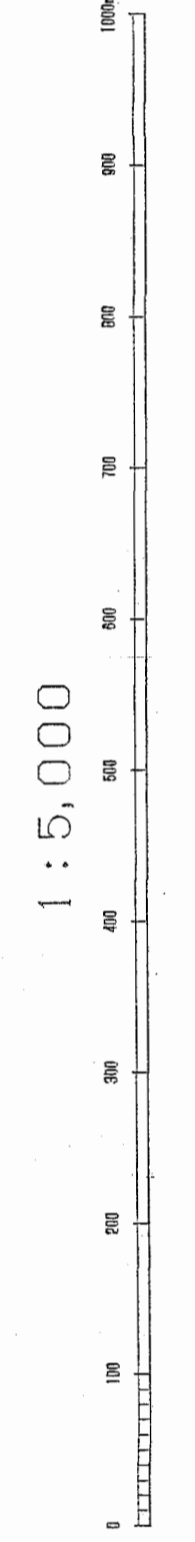

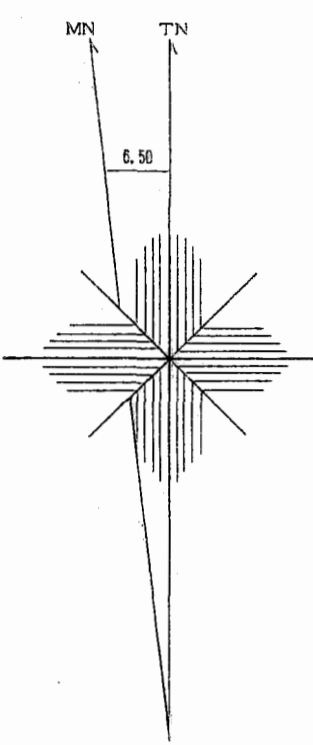
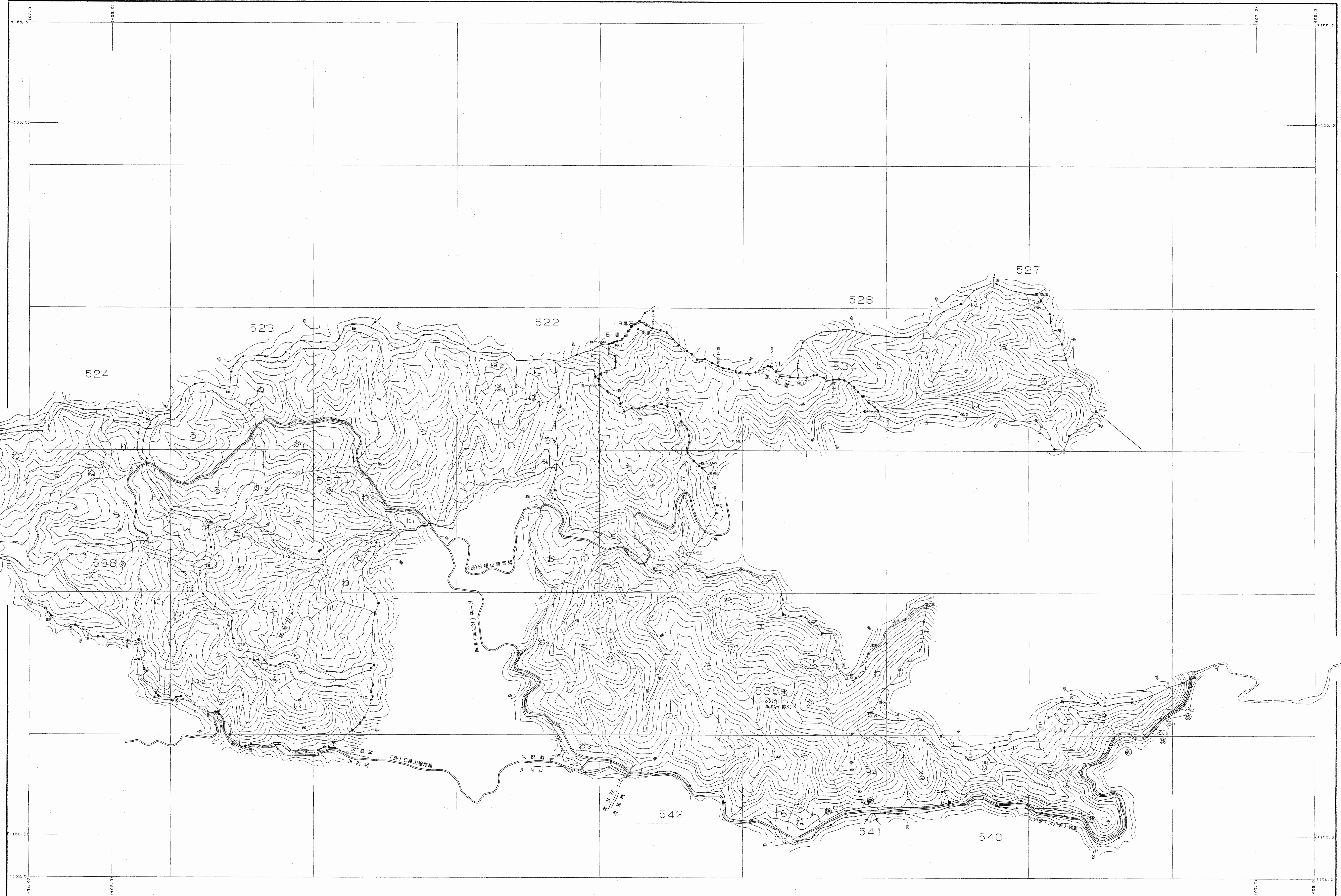

世界測地系は()書き
 実施ソフト名 TK12400
 実施バージョン 東北 Ver.2.1.1

1:5,000

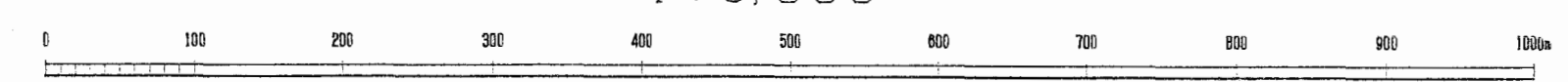

磐城森林計画区

森林計画図・基本図

公共座標 第Ⅰ系

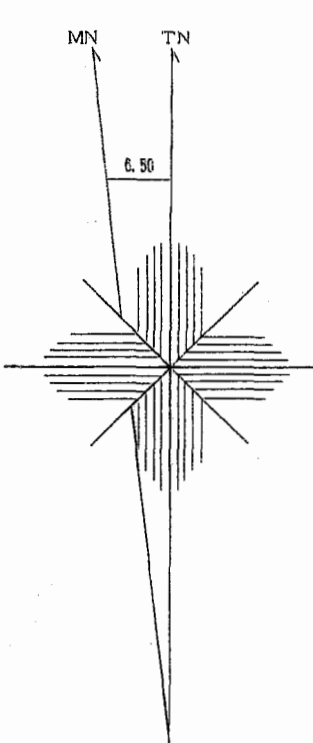
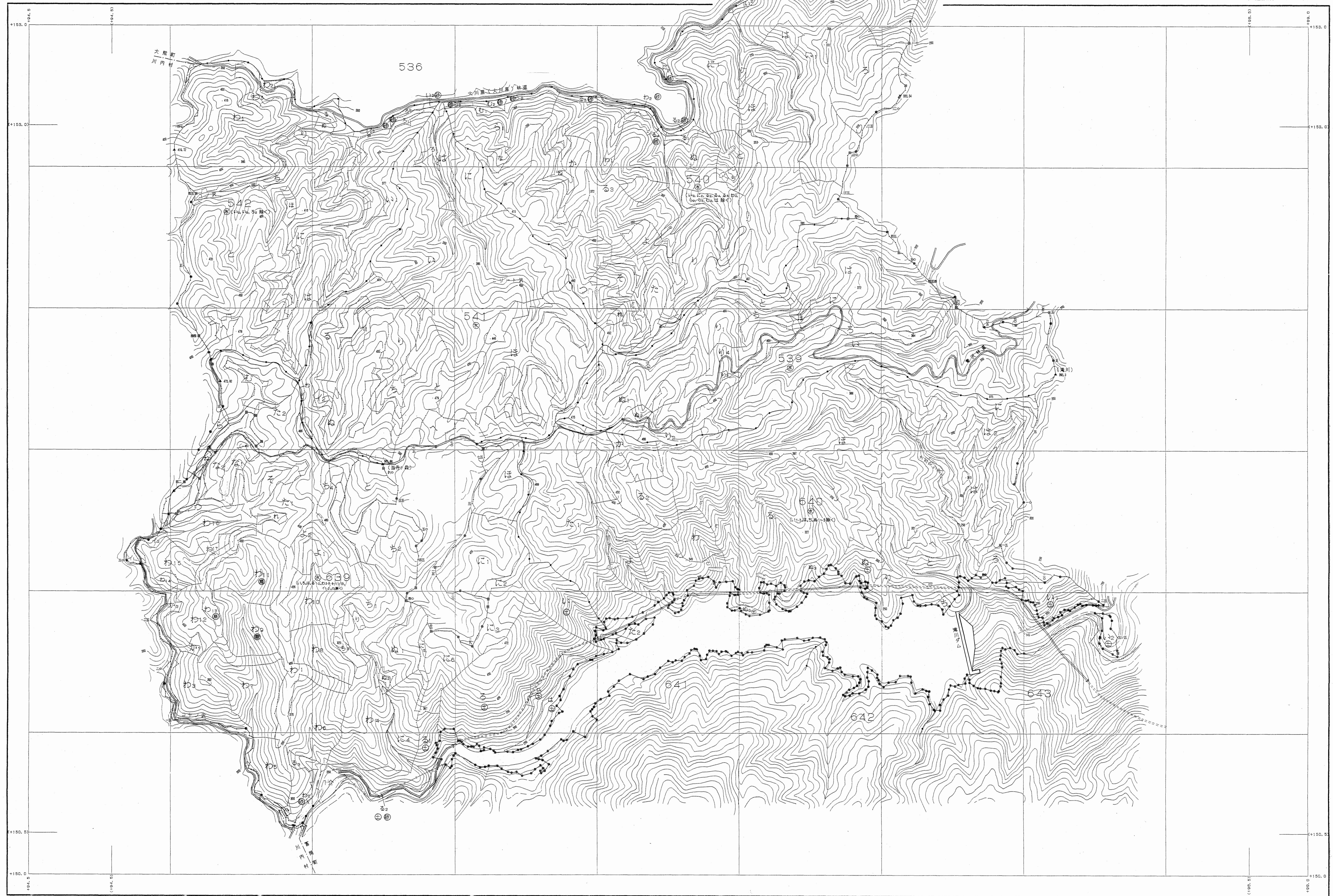

作図場所は()内
 変換ソフト名: TKY2JGD
 変換パラメータ: 東北, par, Ver. 2.1.1

関東森林管理局 磐城森林管理課 富岡担当区

1:5,000

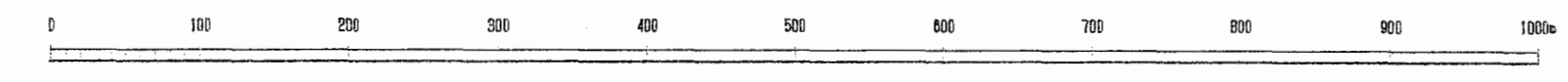

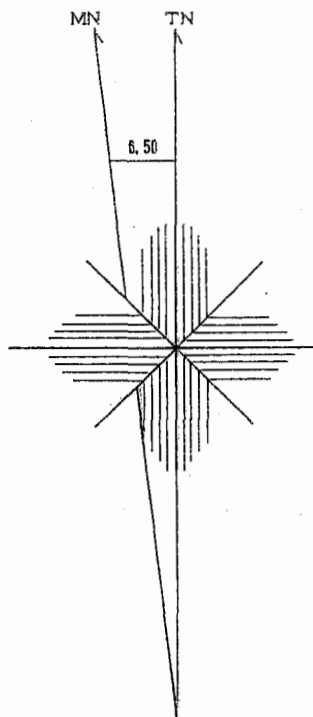
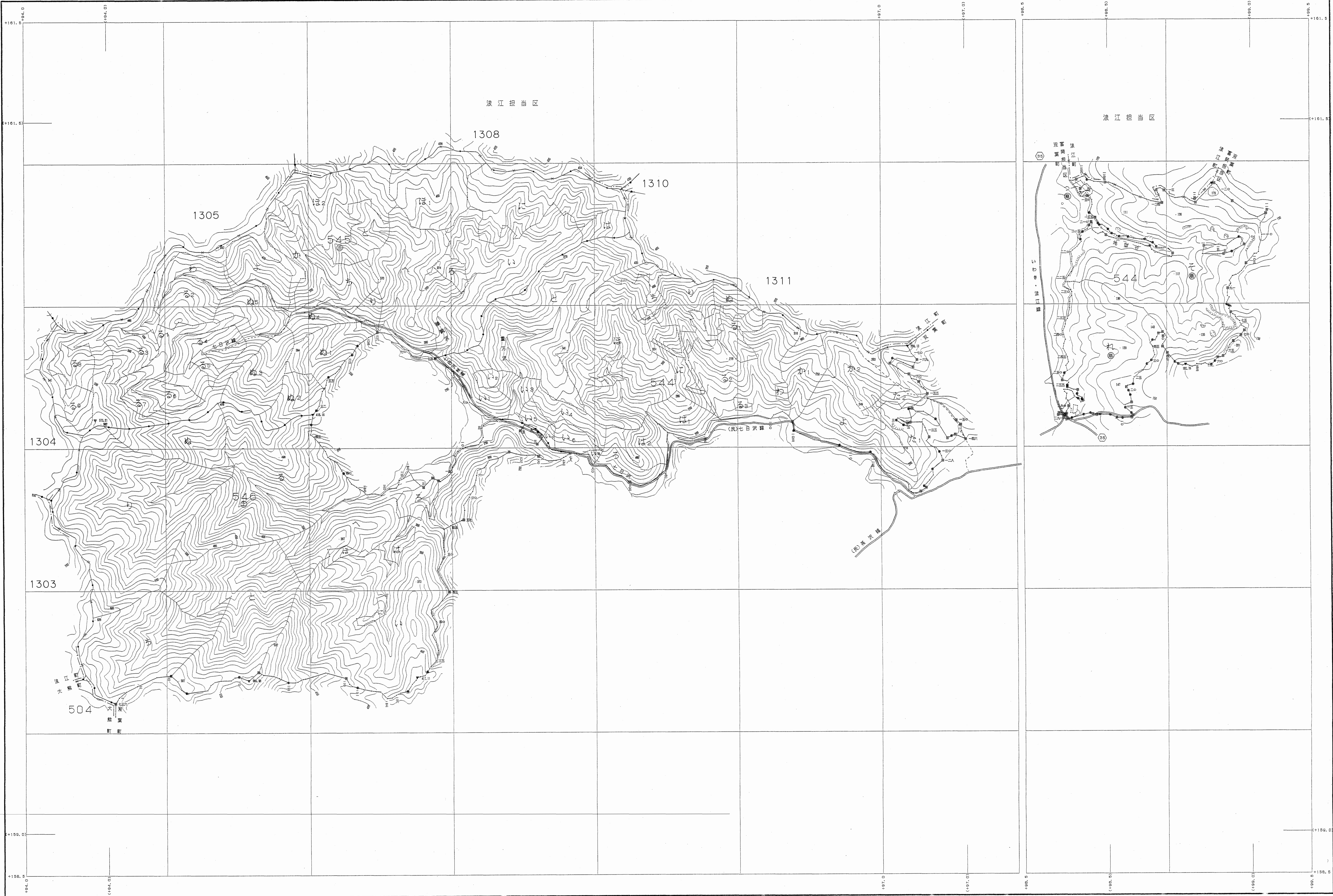

世界測地系は()表示
 図集ソフト名 TKP2160
 図集/フォーマット 東北.paf Ver.2.1.1

1:5,000

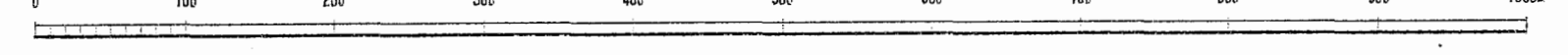

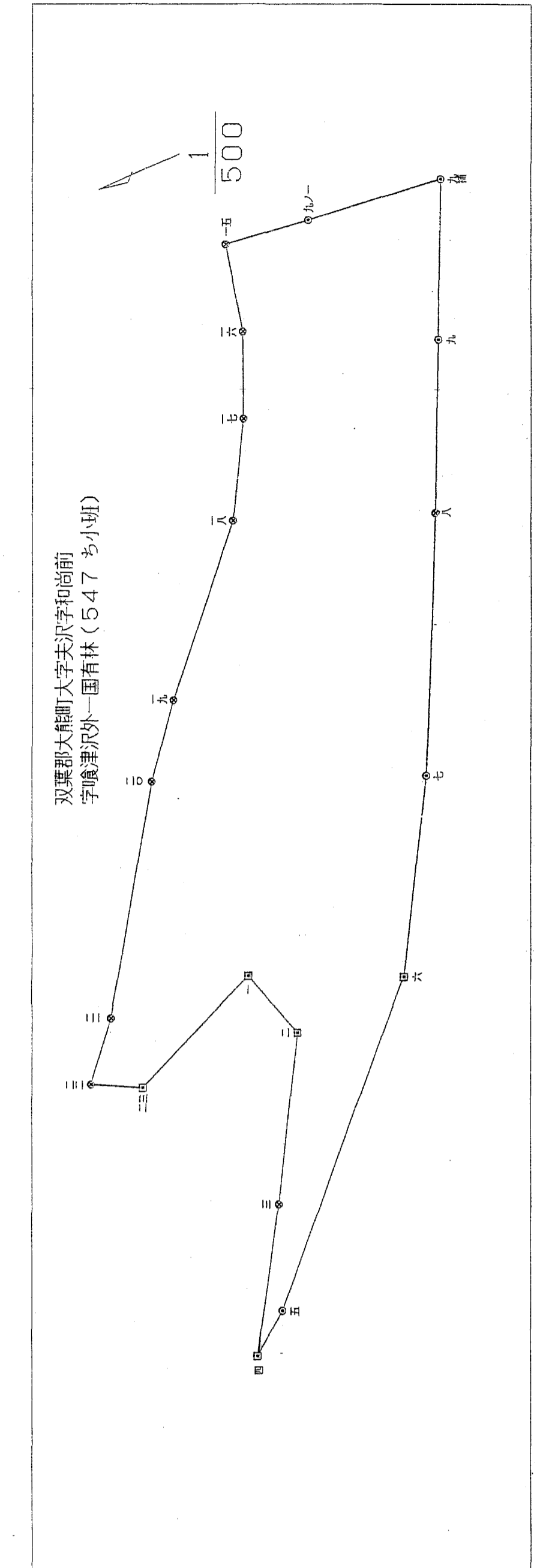
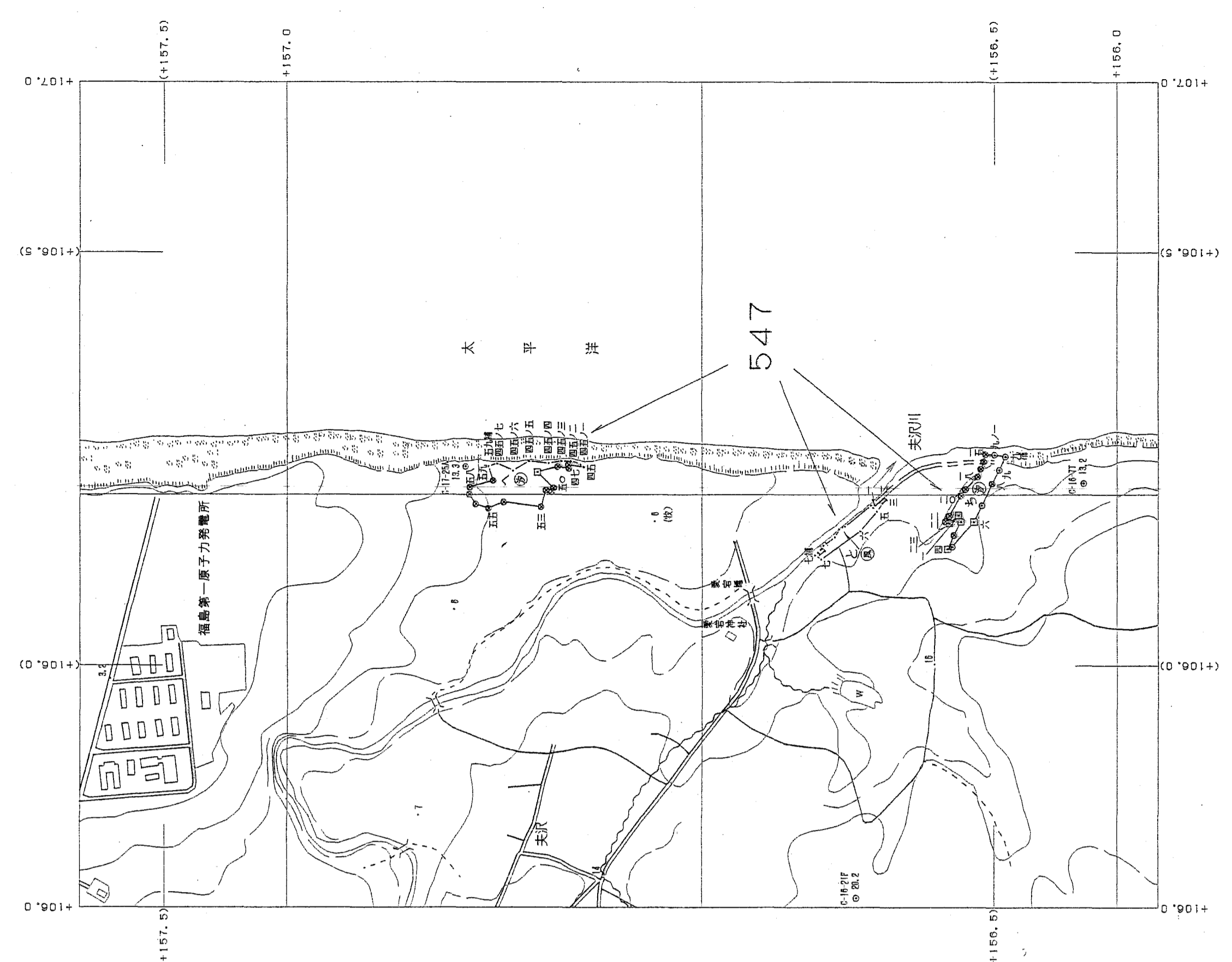
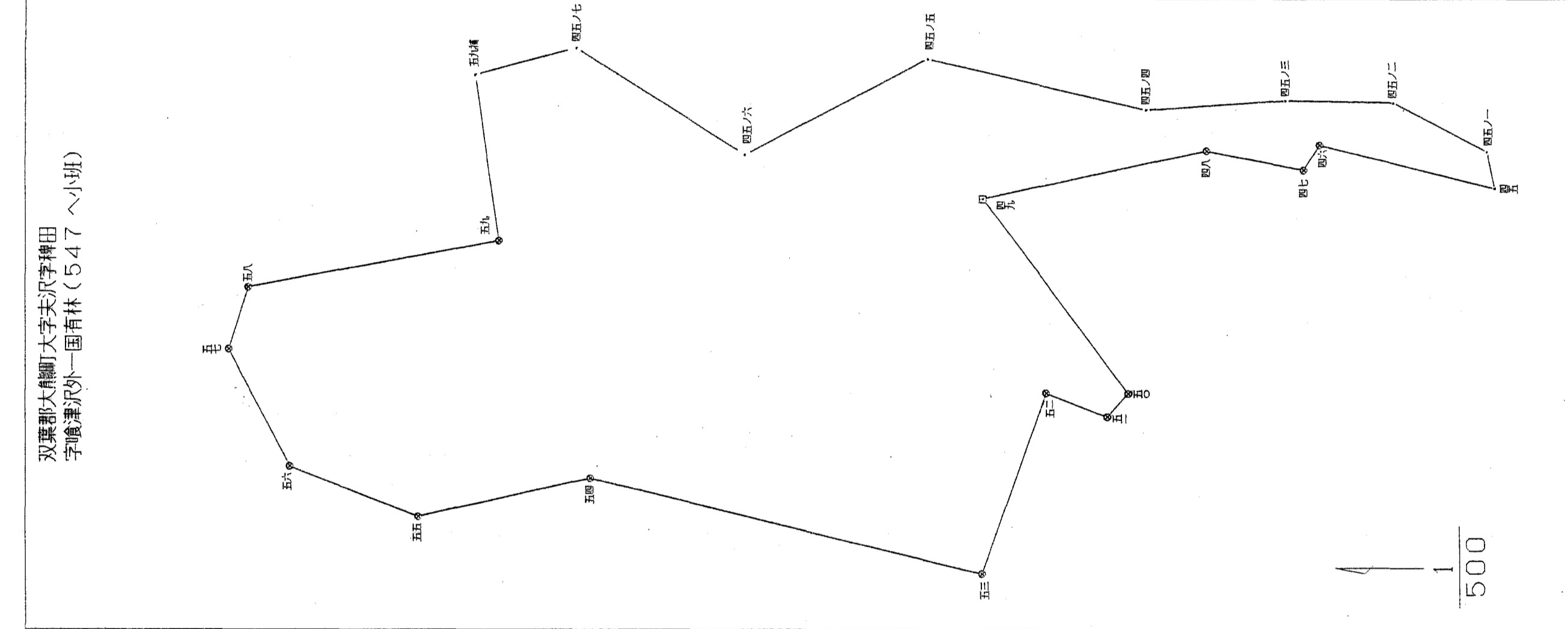
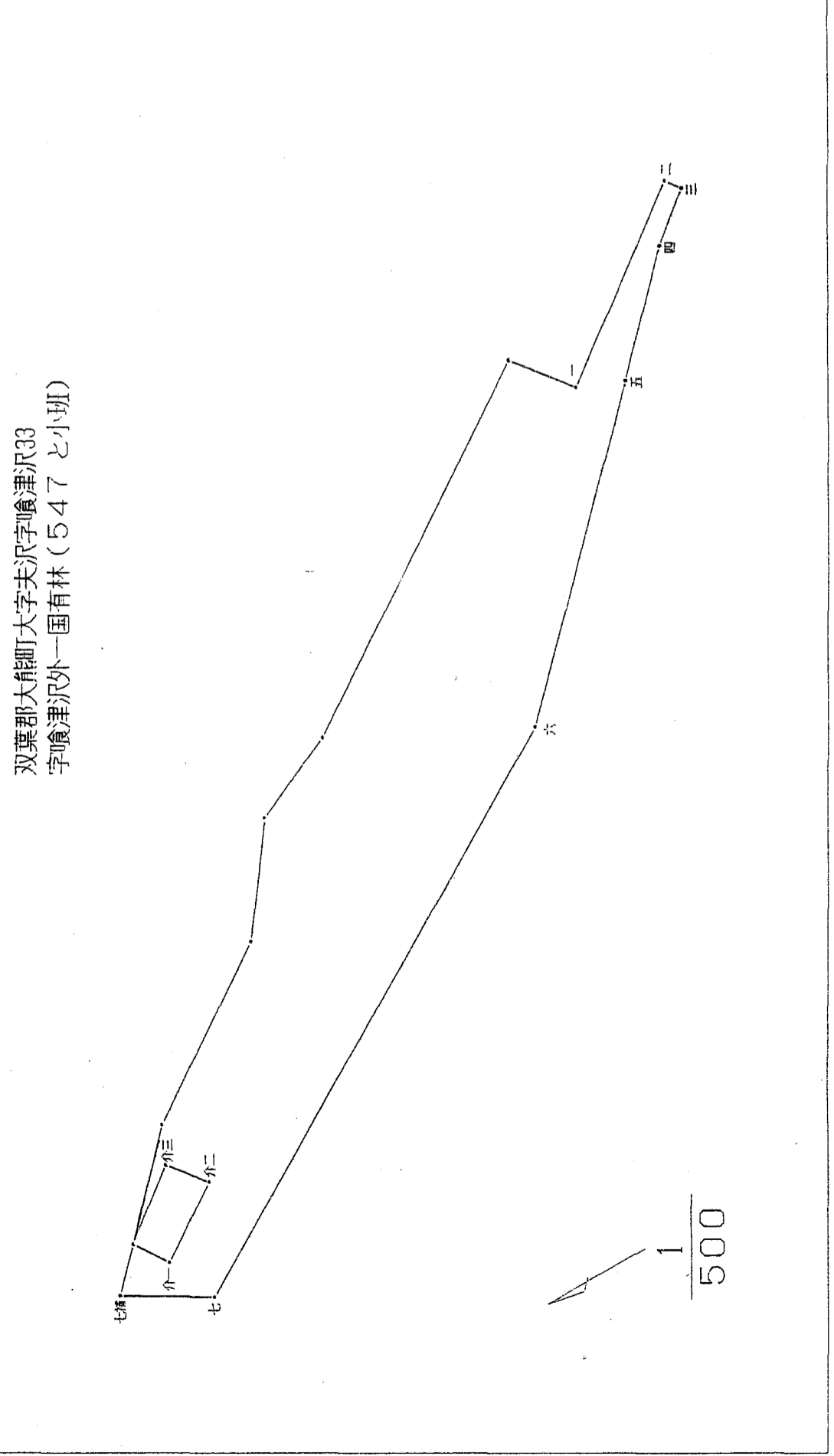
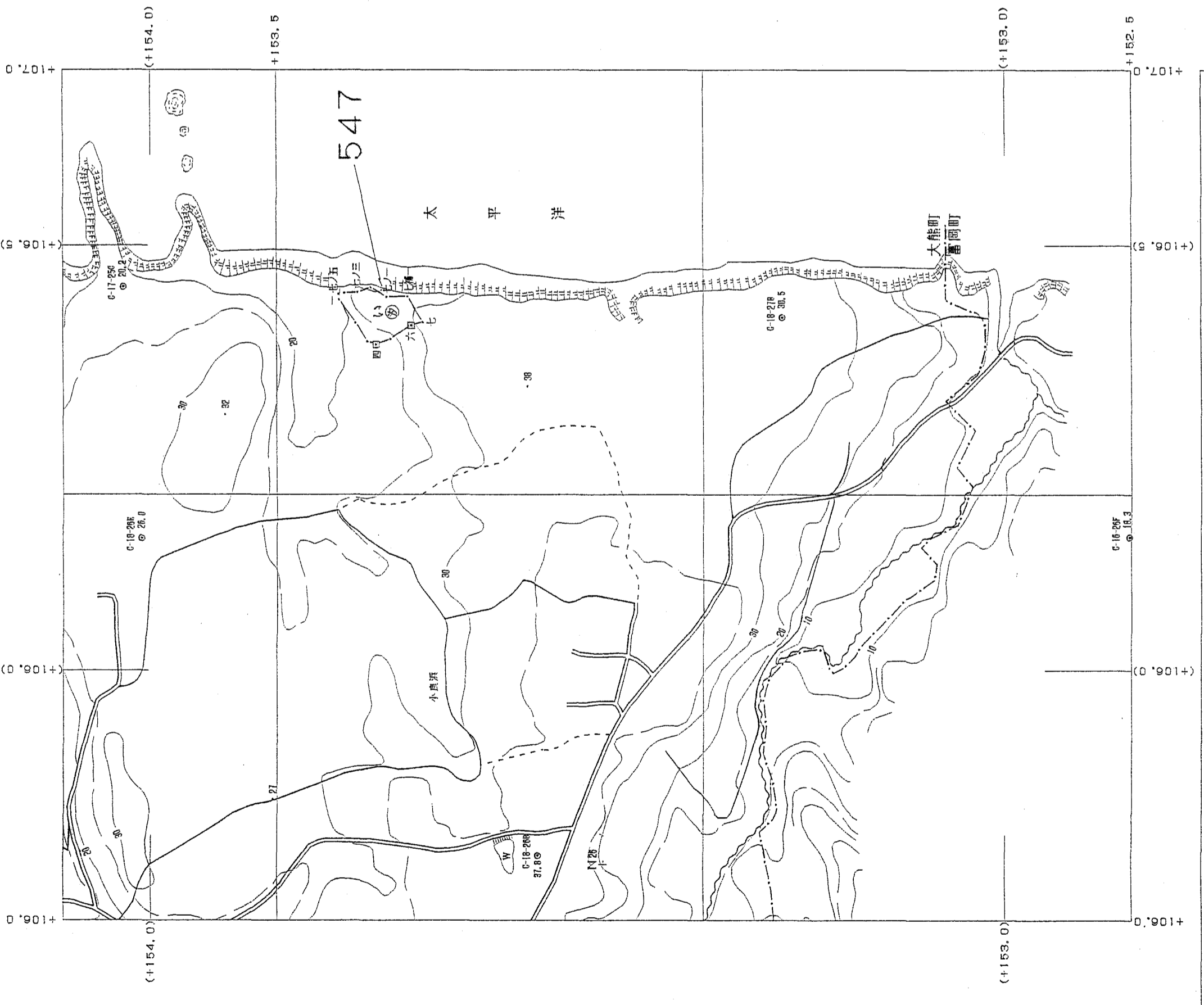
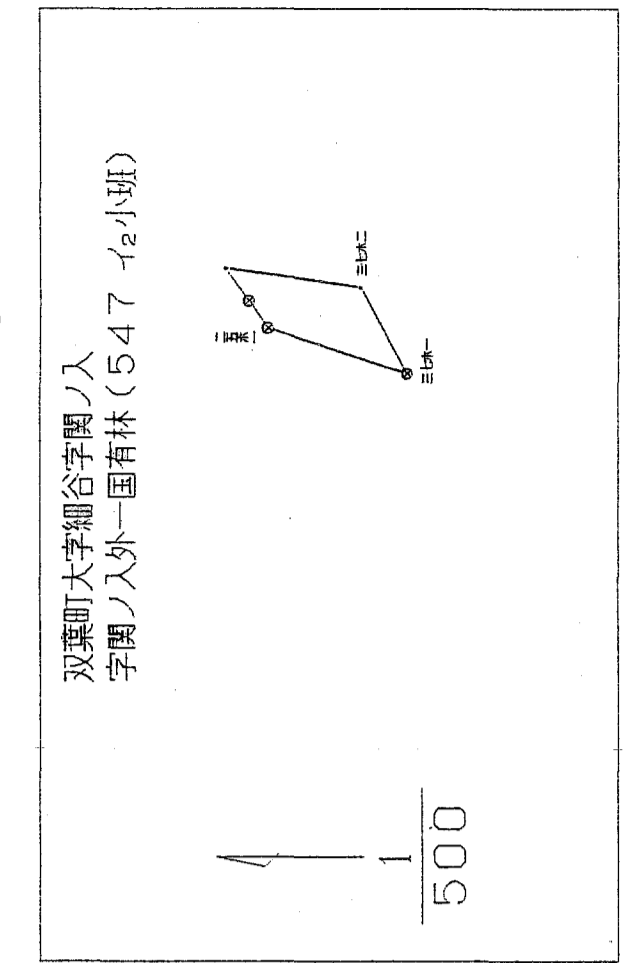
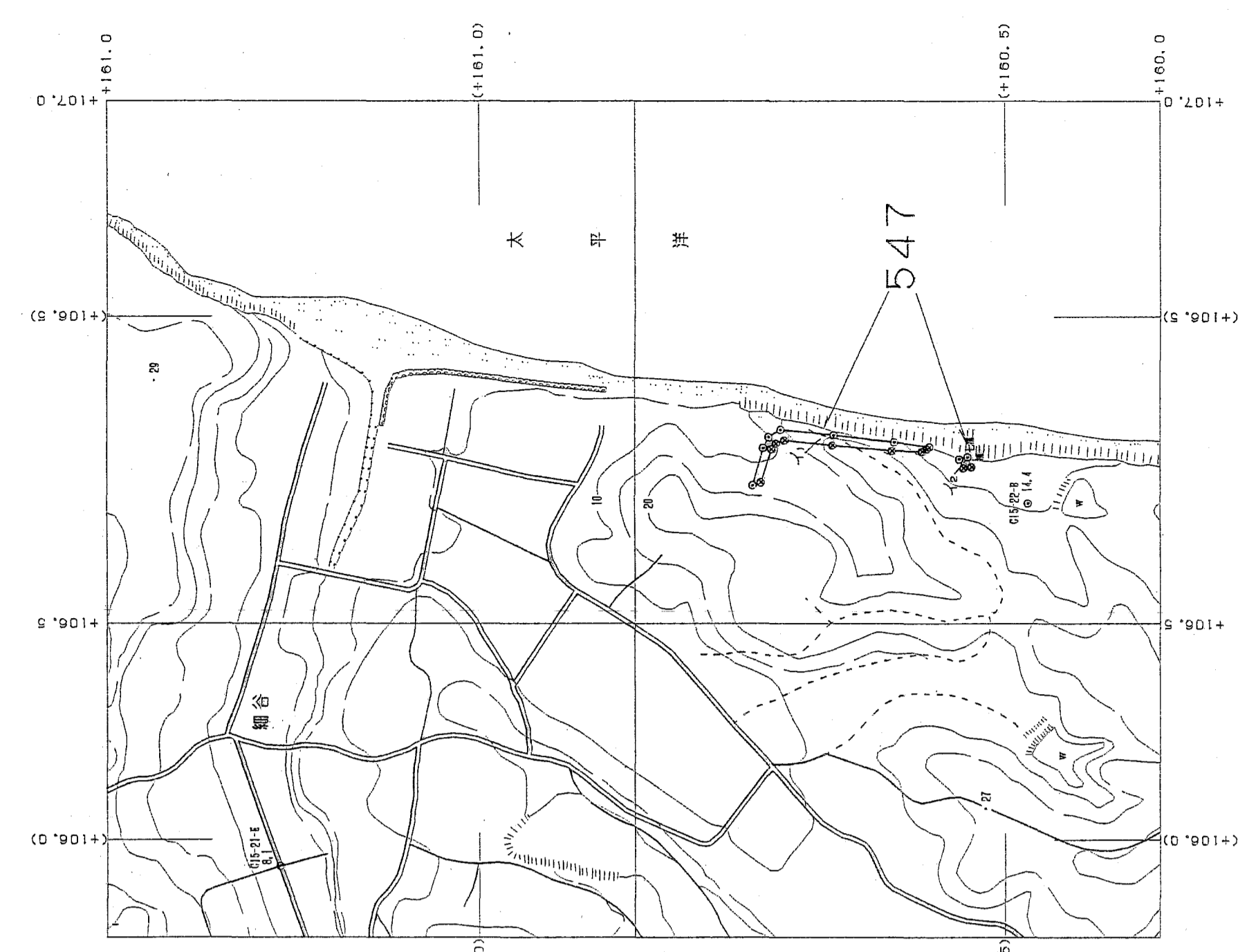
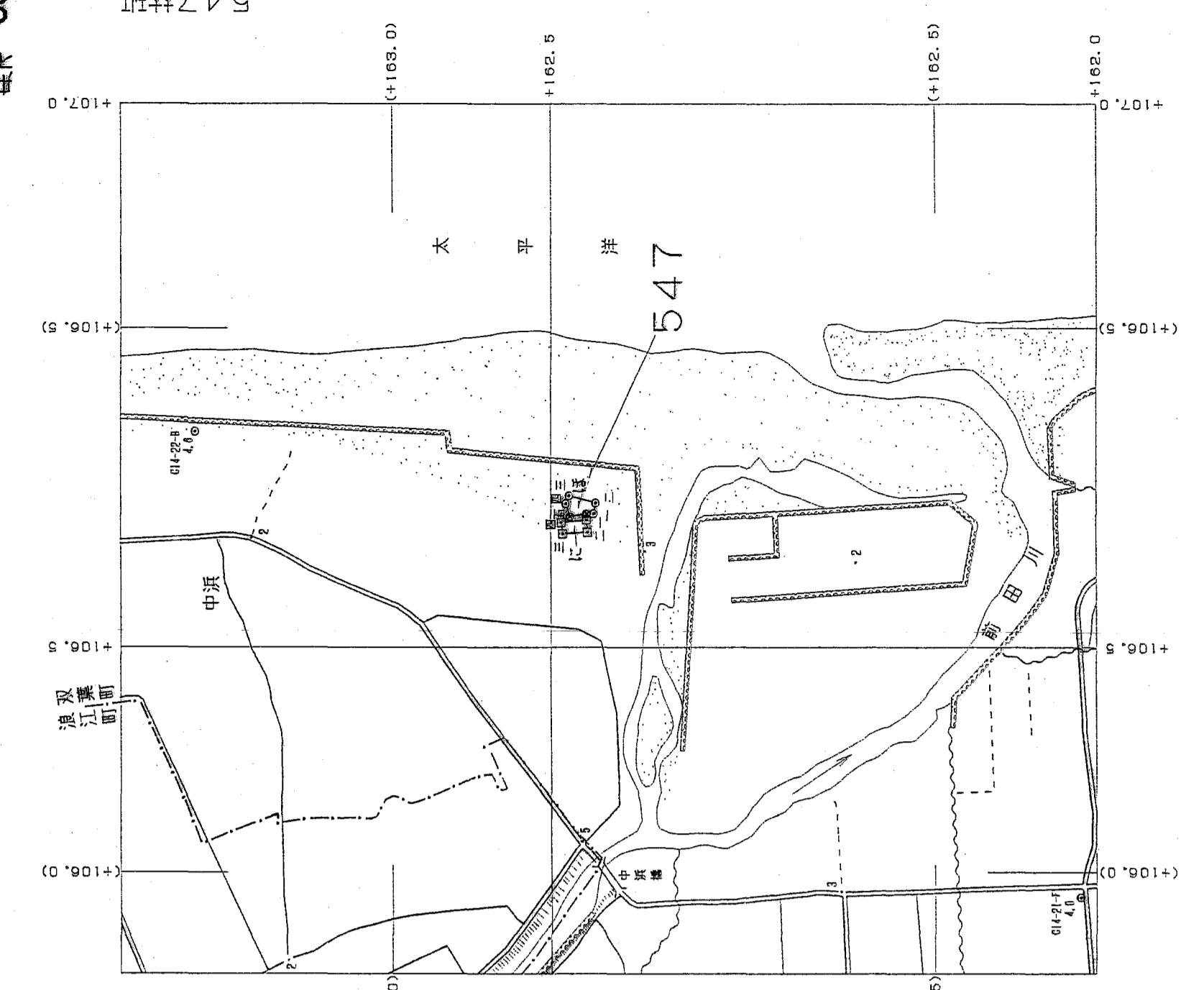
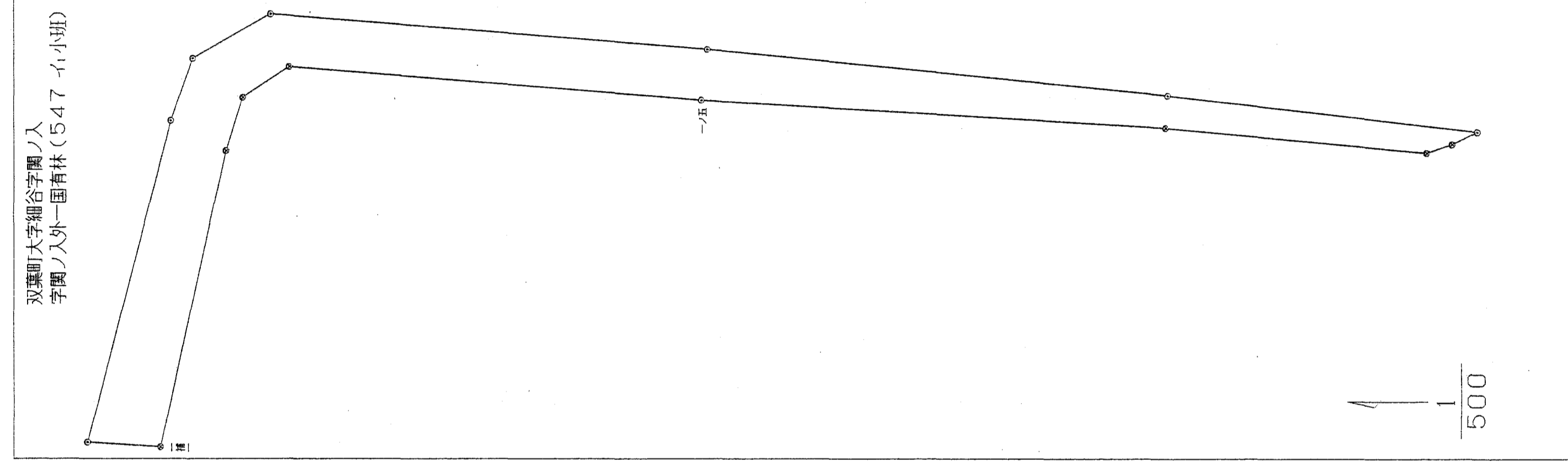
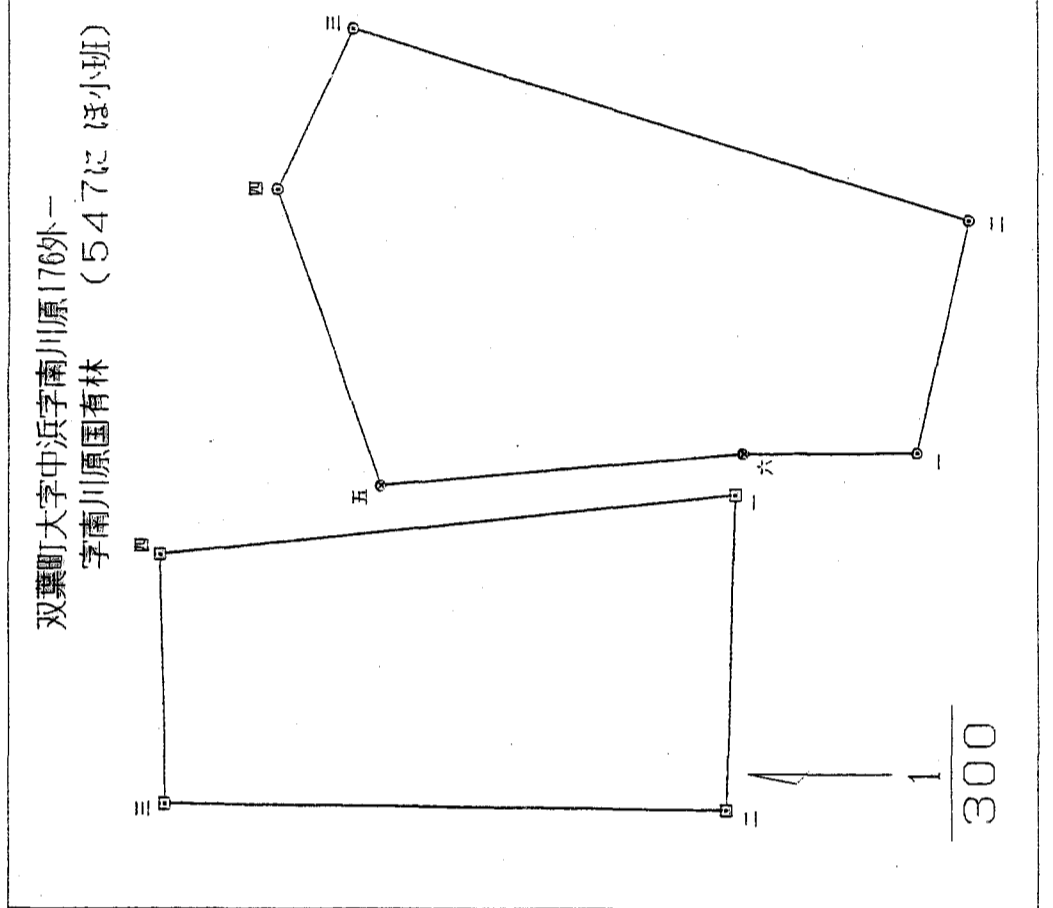
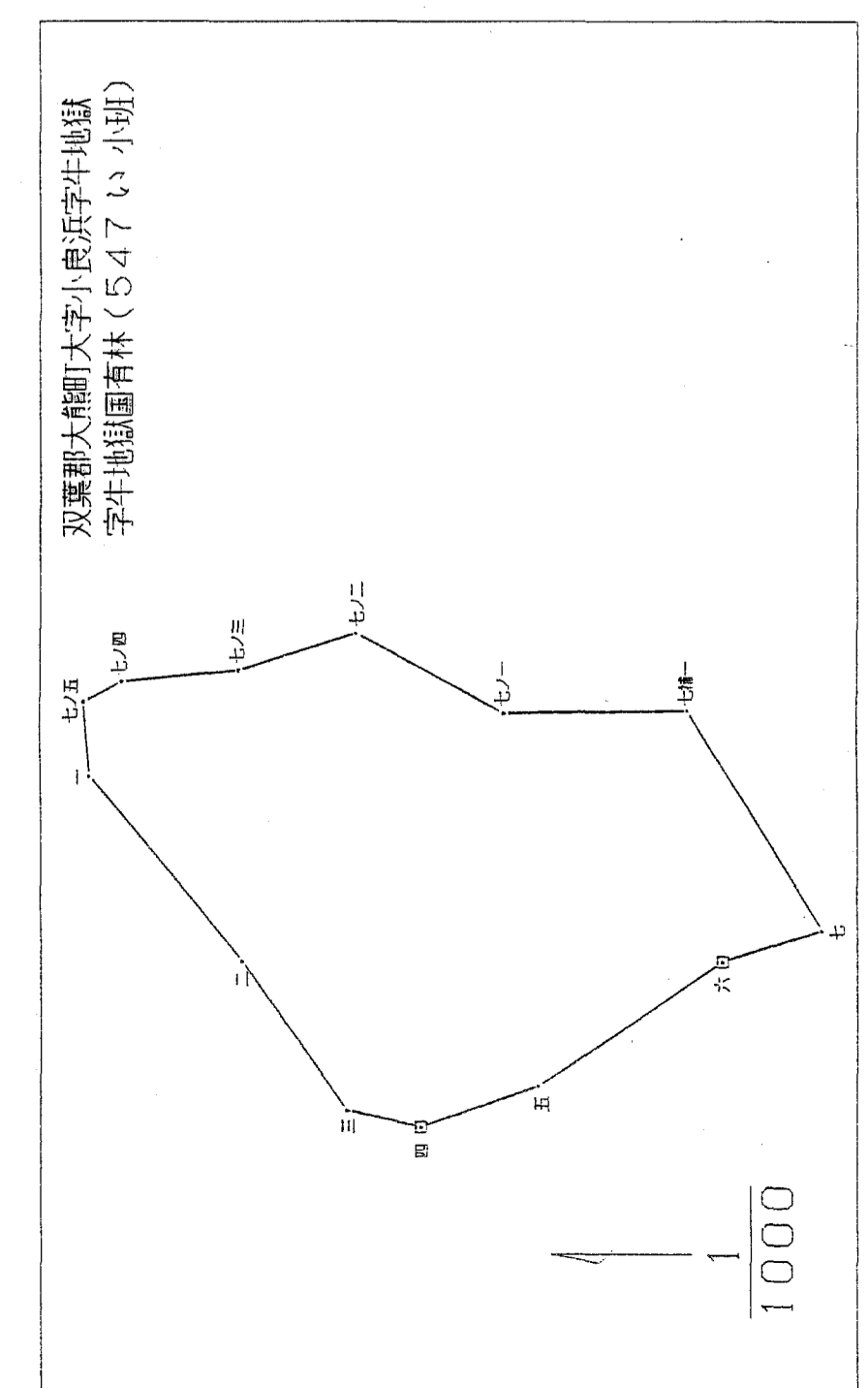
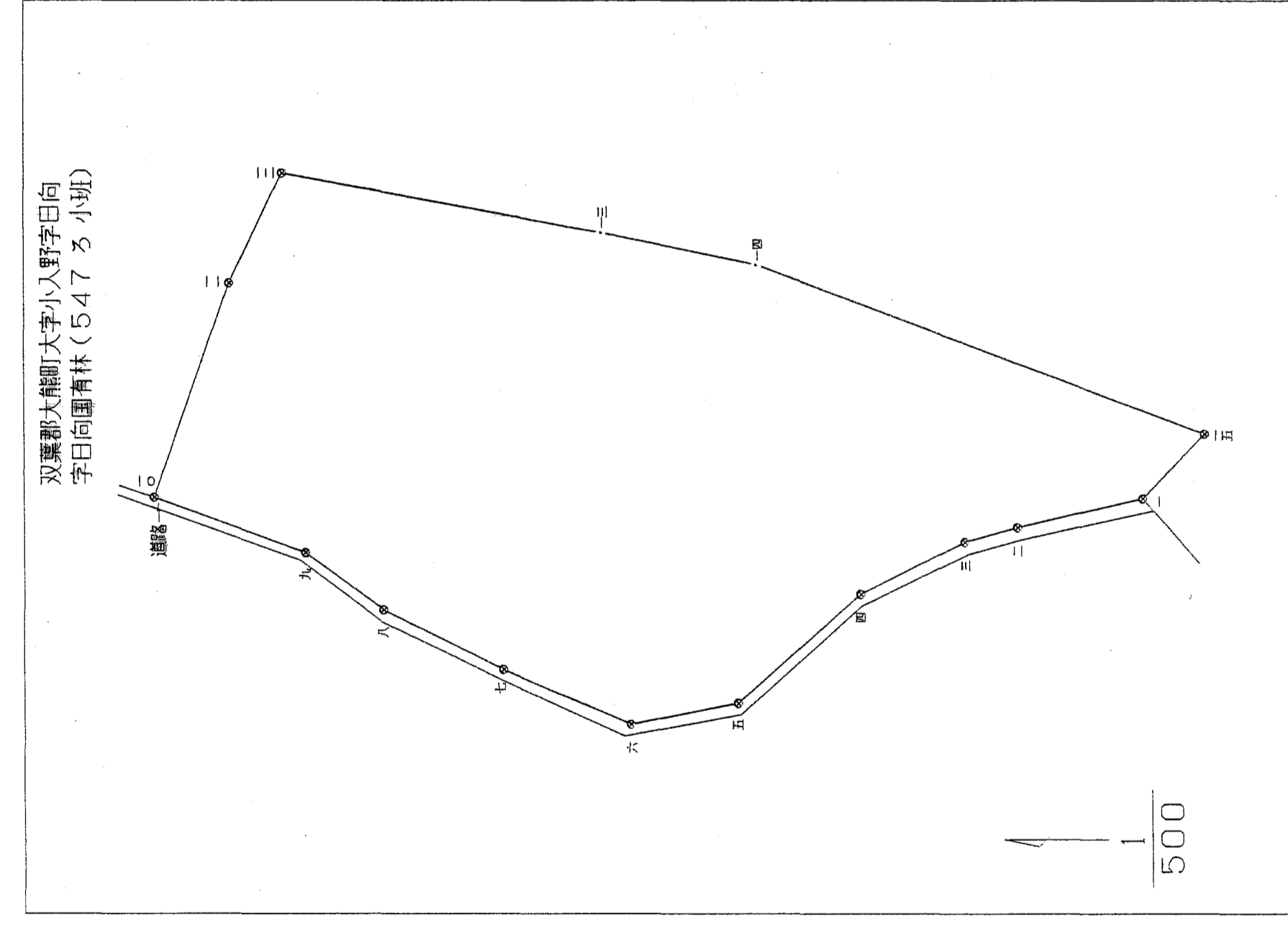
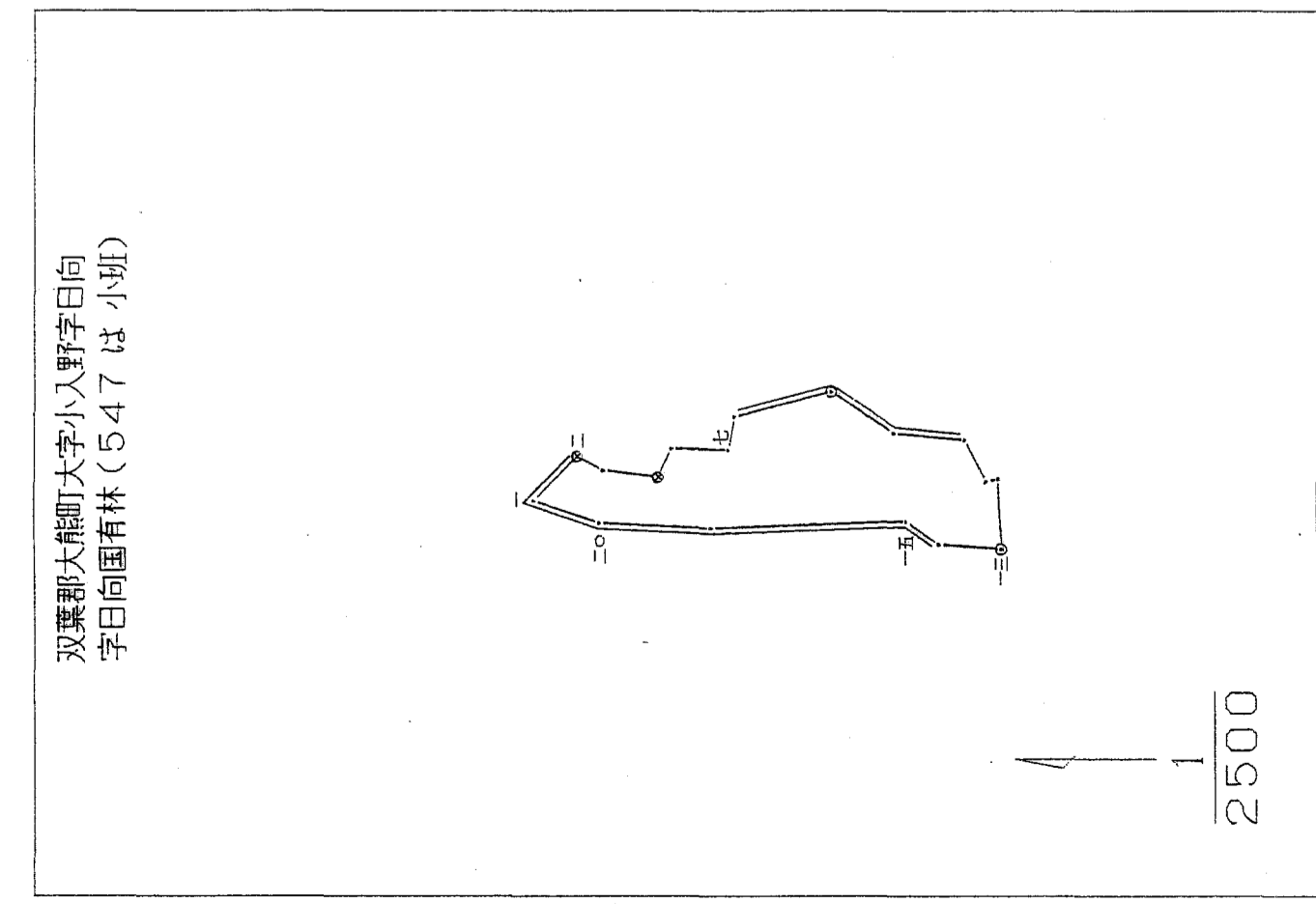
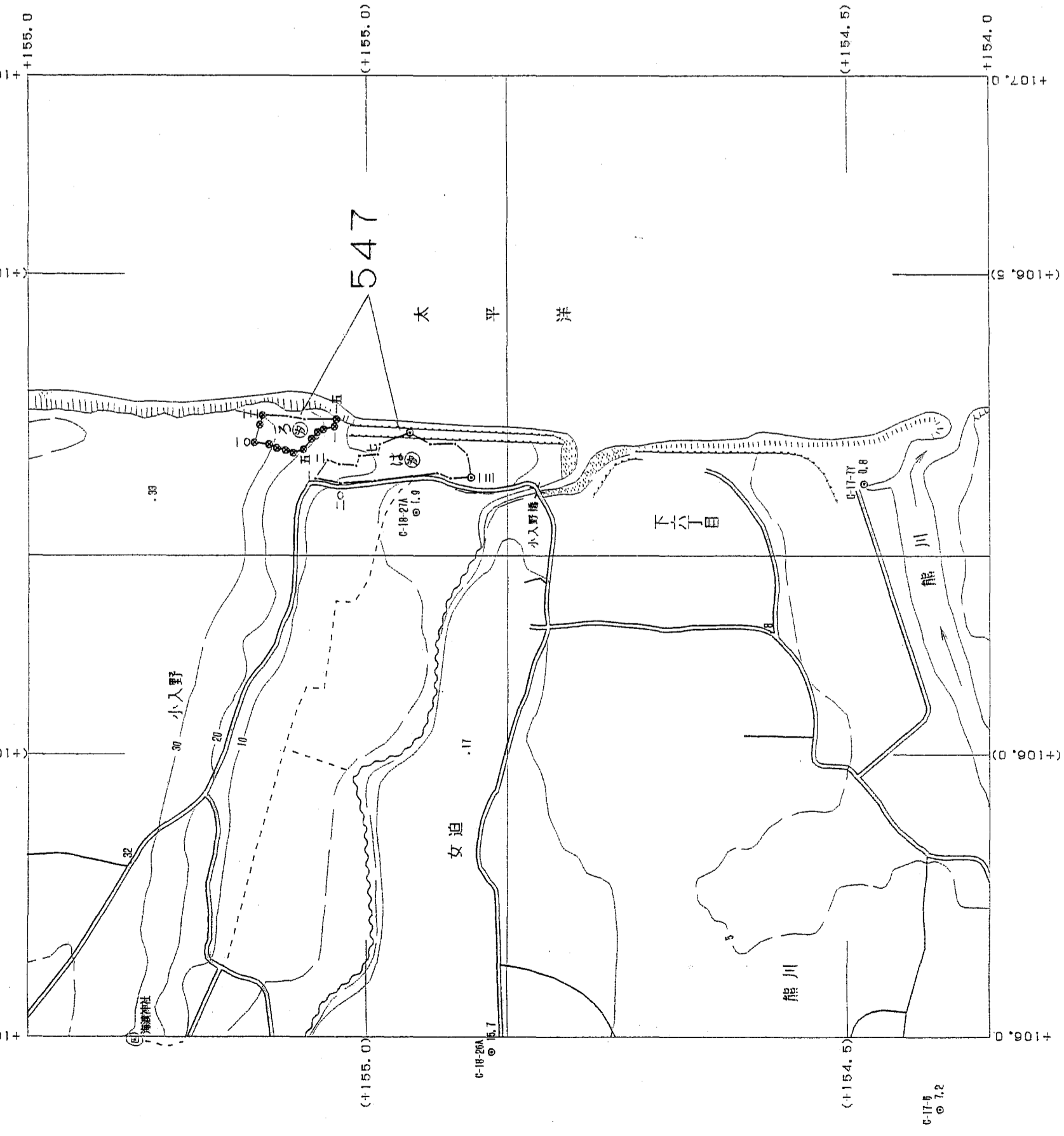

世界測図院(株) 製作
図幅コード No. 10260
図幅コード No. 東北 04 No. 0, 1, 1

関東森林管理局 磐城森林管理課 管理担当区